

FLEX

ELEKTROWERKZEUGE

RD 12/18/230

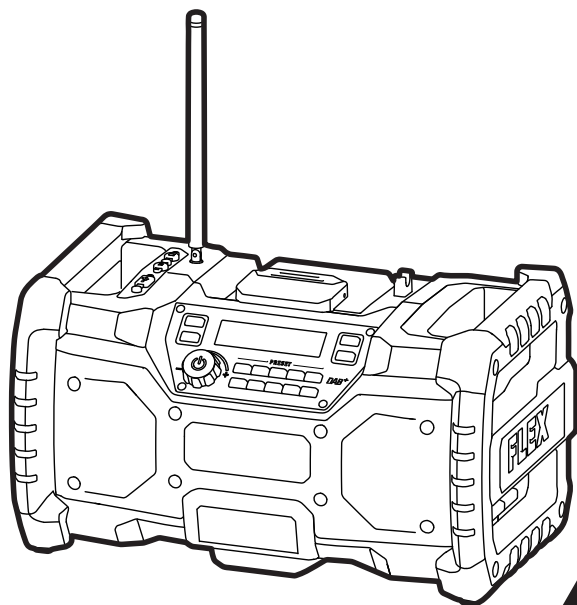

de	Originalbetriebsanleitung	8
en	Original operating instructions	14
fr	Notice d'instructions d'origine	20
it	Istruzioni per l'uso originali	27
es	Instrucciones de funcionamiento originales	33
pt	Instruções de serviço originais	39
nl	Originele gebruiksaanwijzing	45
da	Originale driftsvejledning	51
no	Originale driftsanvisningen	57
sv	Originalbruksanvisning	63
fi	Alkuperäinen käyttöohjekirja	69
el	Αυθεντικές οδηγίες χειρισμού	75
tr	Orijinal işletme kılavuzu	81
pl	Instrukcja oryginalna	87
hu	Eredeti üzemeltetési útmutató	93
cs	Originální návod k obsluze	99
sk	Originálny návod na obsluhu	105
hr	Originalna uputa za rad	111
sl	Izvirno navodilo za obratovanje	117
ro	Instrucțiuni de funcționare originale	123
bg	Оригинално упътване за експлоатация	129
ru	Оригинальная инструкция по эксплуатации	136
et	Originaalkasutusjuhend	143
lt	Originali naudojimo instrukcija	149
lv	Lietošanas pamācības oriģināls	155
ar	ترجمة لإرشادات التشغيل الأصلية	161

A

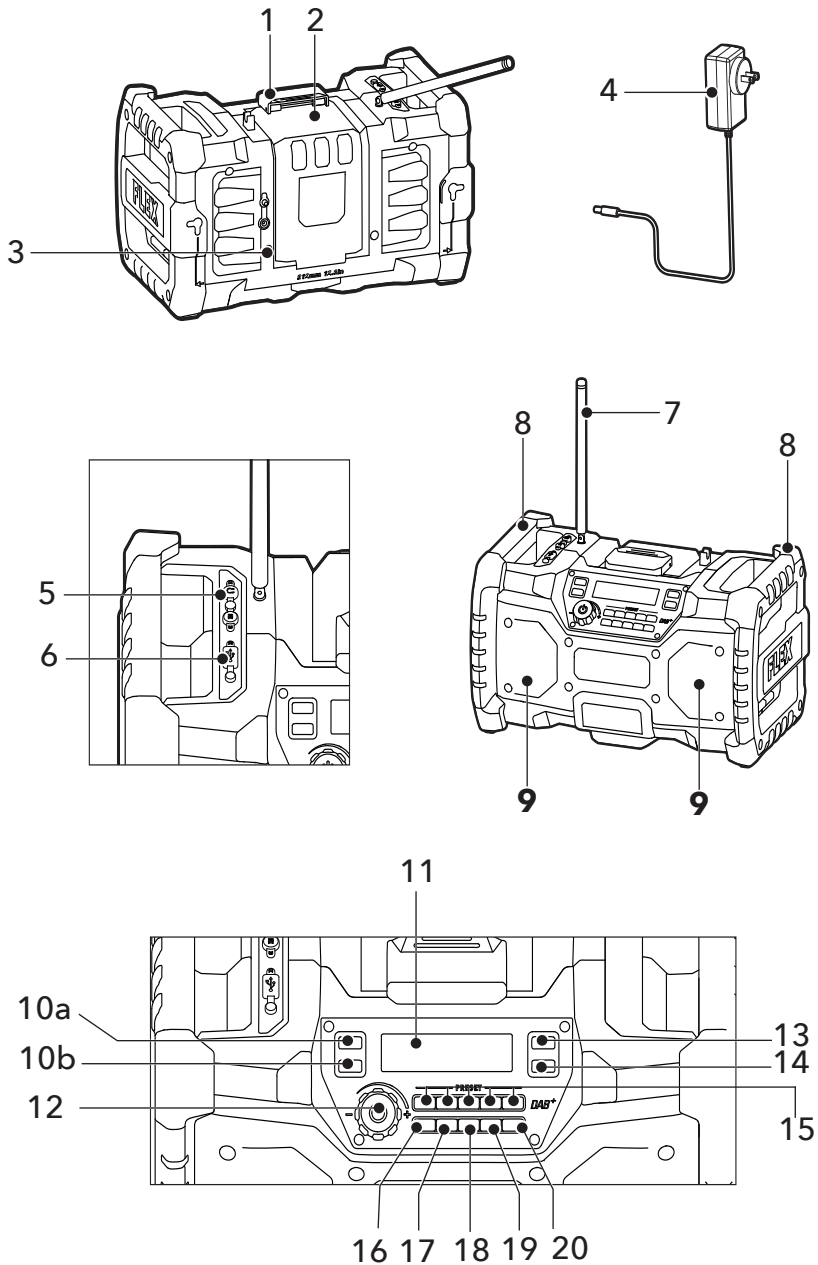

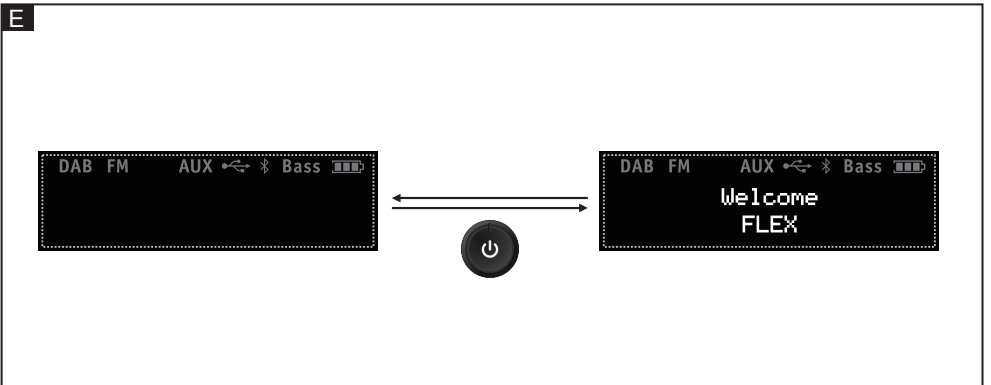
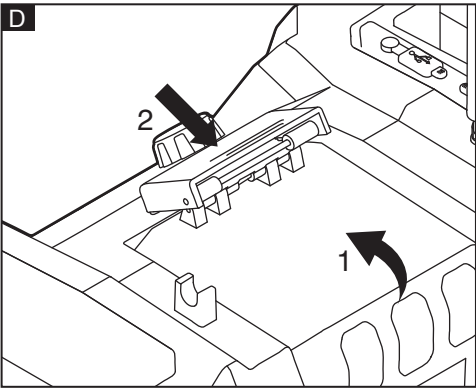
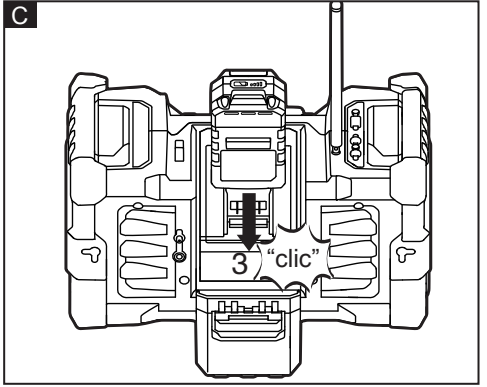
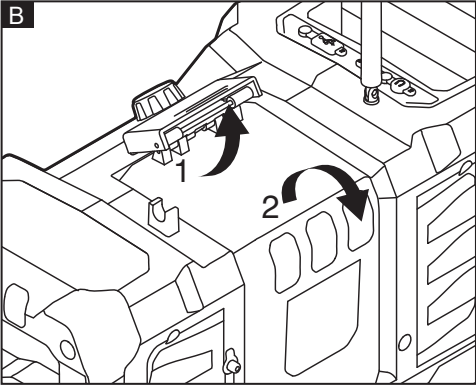

F



G



H



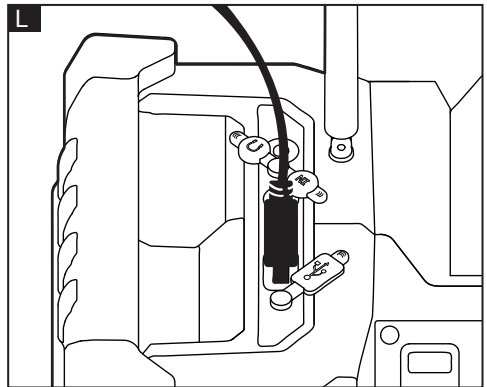
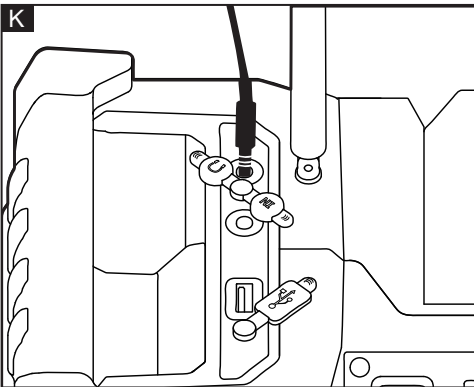
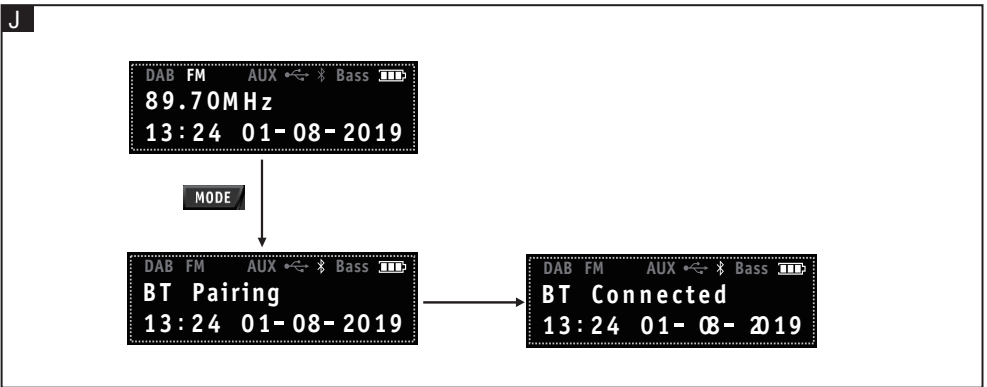
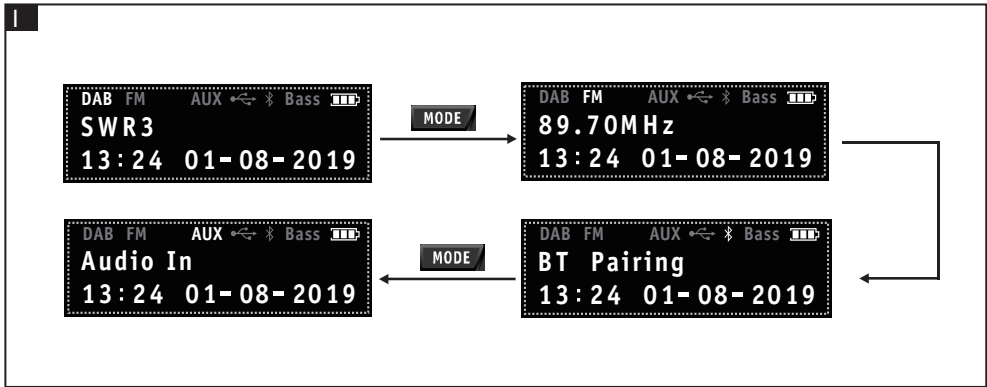

M



N



O

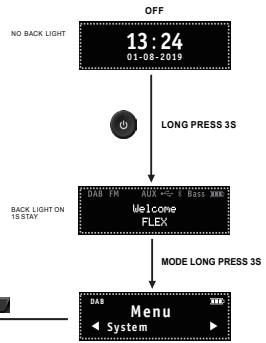

Übersicht (ABB A)

1	Akkufach-Verriegelung	11	Display
2	Akkufach	12	Ein/Aus/Lautstärkeknopf
3	Netzbuchse	13	Wiedergabe/Pause
4	Netzteil	14	Modus
5	AUX-Anschluss (Eingang/Ausgang)	15	Speicherplätze
6	USB-Anschluss	16	LED
7	FM-Antenne (mit Gelenk)	17	Bass
8	Griff	18	Bluetooth
9	Lautsprecher	19	Stumm
10	Taste zur Titelauswahl / Sendersuche	20	Uhr
	a) Ab		
	b) Auf		

Technische Daten

Akkusorten		AP 18.0/2.5	AP 18.0/5.0	AP 12/2.5	AP 12/5.0	AP 10.8/2.5	AP 10.8/4.0	AP 10.8/6.0
Betriebstemperatur	°C	0-40°						
Gewicht (ohne Akku)	g	3700						
B x H x T	mm	365x210x200						
AUX-Anschluss	mm	3.5						
Bluetooth® Standard		V5.0						
Bluetooth® Reichweite (ca.)	m	10						
USB-Anschluss	V/A	5 V, Max. 2,1 A						
FM	MHz	87,5 MHz - 108 MHz						
DAB	MHz	174,928 MHz - 239,2 MHz						
Ausgangsleistung	W	20						

In diesem Handbuch verwendete Symbole



WARNUNG!

Kennzeichnet eine drohende Gefahr. Die Nichtbeachtung dieser Warnung kann zum Tod oder zu schweren Verletzungen führen.



VORSICHT!

Kennzeichnet eine möglicherweise gefährliche Situation. Die Nichtbeachtung dieser Warnung kann zu leichten Verletzungen oder Sachschäden führen.



ANMERKUNG

Kennzeichnet Anwendungstipps und wichtige Informationen.

Symbole am Gerät



Bedienungsanleitung lesen.



Nicht im Freien benutzen.



Bluetooth

DAB: Die Bezeichnung "DAB" steht in dieser Anleitung für "Digital-Radio".

Wichtige Sicherheitshinweise



WARNUNG!

Alle Sicherheitshinweise und die allgemeinen Anweisungen lesen. Die Nichtbeachtung der Sicherheitshinweise und der allgemeinen Anweisungen kann zu Stromschlag, Brand und/oder schweren Verletzungen führen.

Alle Sicherheitshinweise und allgemeinen Anweisungen für spätere Nachschlagezwecke gut aufbewahren. Folgendes durchlesen und entsprechend handeln, bevor das Gerät benutzt wird:

- Die Betriebsanleitung,
- die aktuell vor Ort geltenden Vorschriften und die Unfallverhütungsvorschriften.

Dieses Produkt befindet sich auf dem neuesten Stand der Technik und wurde in Übereinstimmung mit den anerkannten Sicherheitsvorschriften gebaut.

Dennoch kann das Radio während der Verwendung eine Gefahr für das Leben und die Gesundheit des Benutzers oder Dritter darstellen, oder das Gerät oder andere Gegenstände können beschädigt werden.

Das Produkt darf nur

- bestimmungsgemäß und
- in einwandfreiem Zustand verwendet werden.

Mängel, die die Sicherheit beeinträchtigen, müssen unverzüglich behoben werden.

Bestimmungsgemäße Verwendung

Der Lautsprecher ist

- für den gewerblichen Einsatz in Industrie und Handwerk,
- für die Wiedergabe von Musikquellen, die per Kabel (AUX) oder kabellos (Bluetooth®) mit dem Gerät verbunden sind (dazu die Bedienungsanweisungen der verbundenen Geräte beachten),
- für den Empfang und die Wiedergabe von FM-Radiosendern,
- für den Einsatz in Gebäuden (Baustellen, Werkstätten oder ähnliche Räumlichkeiten),
- für die Verwendung mit FLEX-Akkus vom Typ AP 18.0/2.5; AP 18.0/5.0; AP 12/2.5; AP 12/5.0; AP 10.8/2.5; AP 10.8/4.0 und AP 10.8/6.0 (siehe Bedienungsanweisungen der Akkus) vorgesehen.

Bluetooth® ist ein eingetragener Markenname und eine Marke der Firma Bluetooth SIG, Inc.

Sicherheitshinweise für Bluetooth® Lautsprecher

- Das Gerät ist nicht für die Nutzung durch Kinder oder Personen mit eingeschränkten körperlichen, sensorischen oder geistigen Fähigkeiten oder durch Personen mit unzulänglichen Erfahrungen und Kenntnissen geeignet.
- Vor jeglichen Arbeiten am Gerät (z. B. Demontage, Wartung etc.) sowie während des Transports oder der Lagerung muss der Akku aus dem Gerät genommen werden.
- Das Gerät darf nur unter trockenen Bedingungen genutzt werden. Das Gerät vor Feuchtigkeit und Spritzwasser schützen.

- Wenn das Gerät aus einer sehr kalten in eine wärmere Umgebung oder anders herum gebracht wird, sollte vor dem Gebrauch gewartet werden, bis sich das Gerät akklimatisiert hat. Auf diese Weise wird verhindert, dass sich Kondenswasser im Gerät bildet.
- Bei Verwendung des Bluetooth® Lautsprechers in Kombination mit externen Geräten sollten die Sicherheitshinweise und die Hinweise in den Bedienungsanleitungen der externen Geräte beachtet werden.
- Das Gerät sauber halten. Durch Verunreinigung besteht Stromschlaggefahr.
- Den Arbeitsbereich aufgeräumt und gut ausgeleuchtet halten. Unaufgeräumte oder dunkle Arbeitsbereiche können Unfälle provozieren.

Sicherheitshinweise für den Umgang mit Akkus

- Den Akku nicht öffnen. Es besteht Kurzschlussgefahr!
- Den Akku vor Wärme schützen, insbesondere vor längerer Sonneneinstrahlung, Feuer, Wasser und Feuchtigkeit. Explosionsgefahr!
- Ein beschädigter oder falsch benutzter Akku kann die Freisetzung von Dämpfen verursachen. Auf ausreichende Frischluftzufuhr achten und bei Unwohlsein einen Arzt konsultieren. Die Dämpfe können die Atemwege reizen.
- Bei fehlerhafter Verwendung des Akkus kann Batterieflüssigkeit auslaufen. Kontakt mit der Flüssigkeit vermeiden. Bei versehentlichem Kontakt die betroffenen Stellen mit Wasser spülen. Falls Flüssigkeit in die Augen gelangt, einen Arzt aufsuchen. Aus dem Akku austretende Flüssigkeit kann Reizungen oder Verätzungen verursachen.
- Akkus nur mit einem vom Hersteller empfohlenen Ladegerät aufladen. Ein Ladegerät, das für einen bestimmten Akkutyp geeignet ist, kann bei Anschluss an einen anderen Akku zu einer Brandgefahr werden.
- Der Akku kann durch spitze Gegenstände wie etwa Nägel oder Schraubendreher oder durch Einwirkung äußerer Kräfte

beschädigt werden. Dadurch kann ein interner Kurzschluss entstehen, der wiederum zum Verbrennen, zu Rauchbildung, einer Explosion oder Überhitzung des Akkus führen kann.



ANMERKUNG

Die Anweisungen für das Aufladen des Akkus befolgen, die in der Bedienungsanleitung des Ladegeräts stehen.

Wichtige Informationen

Die länderspezifischen Vorschriften in Bezug auf die Entrichtung von Radio-Empfangsgebühren sind zu befolgen.

Vor Inbetriebnahme

Gerät auspacken und sicherstellen, dass keine Teile fehlen oder beschädigt sind.

Akkupack ein- bzw. ausbauen



VORSICHT!

Vor dem Entnehmen des Akkupacks immer zuerst das Radio ausschalten.

Zum Öffnen des Akkufachs 2 zuerst die Verriegelung 1 anheben und danach das Akkufach öffnen (siehe Abb. B).

Zum Einbauen des Akkupacks die Kontaktzunge des Akkupacks mit der Nut im Gehäuse fluchten lassen und andrücken. Immer bis zum Anschlag einführen. Das Einrasten macht sich durch ein Klickgeräusch bemerkbar. Beim Einsetzen des Akkupacks keine Gewalt anwenden. Wenn sich der Akkupack nicht leicht einsetzen lässt, ist er wahrscheinlich verkantet (ABB. C).

Zum Entnehmen des Akkupacks das Akkufach öffnen, wie in ABB. B gezeigt. Die Akkufach-Entriegelung drücken. Zum Schließen des Akkufachs den Deckel auflegen und halten. Danach die Akkufach-Verriegelung andrücken wie in ABB. D gezeigt.

Verwendung des mitgelieferten Netzteils (4)

Den Netzteilstecker in die Netzbuchse (3) auf der Rückseite des Radios stecken. Das Netzteil an eine herkömmliche Steckdose anschließen. Immer wenn das Netzteil verwendet wird, wird der Akku automatisch getrennt. Das Netzteil sollte aus der

Steckdose gezogen werden, wenn es nicht benötigt wird.

i ANMERKUNG

Wenn das Gerät mit dem Netzteil betrieben wird, wird der eingesteckte Akkupack nicht geladen.

Gerät ein- und ausschalten

Einschalten (ABB. E):

Die Ein/Aus-Taste (12) 3 Sekunden lang gedrückt halten. Das Gerät schaltet sich ein. Die Hintergrundbeleuchtung des Displays (11) geht an.

Ausschalten:

Die Ein/Aus-Taste 3 Sekunden lang gedrückt halten. Das Gerät schaltet sich aus.

Standby-Modus (ABB. F)

Wenn das Gerät eingeschaltet ist, kurz die Taste Ein/Aus drücken. Das Gerät wechselt in den Standby-Modus und die schwarze Leuchte geht aus. Im Standby-Modus kurz die Taste Ein/Aus drücken, um das Gerät einzuschalten. Während des Standby-Betriebs stehen keine Gerätefunktionen zur Verfügung.

Uhrzeit stellen

In einem beliebigen Modus die Taste CLOCK (20) drücken, um die Uhrzeit zu stellen. Die Zahlen blinken in dieser Reihenfolge: Stunde > Minute > Datum > Monat > Jahr. Die Taste ◀ oder ▶ (10a bzw. 10b) drücken, um die Werte einzustellen. Mit der Taste Wiedergabe /Pause (13) zur nächsten Einstellung wechseln.

Zum Speichern der neuen Uhrzeit die Taste CLOCK erneut drücken. Wird die Taste nicht erneut und 10 s auch keine andere Taste gedrückt, wird der Vorgang abgebrochen und die vorgenommenen Änderungen werden nicht übernommen.

Lautstärke einstellen (ABB. G)

Den Lautstärkeregler (12) nach rechts drehen, um lauter zu stellen. Zum leiser stellen den Regler  nach links drehen.

Kurz die Taste  (19) drücken, um den Ton auszuschalten. Die Stumm-Taste erneut drücken oder am Lautstärkeregler (12) drehen, um den Ton wieder einzuschalten.

Klangeinstellung (ABB. H)

Zum Ein- oder Ausschalten der Basswiedergabe kurz die Taste BASS (17) drücken. Wenn die Funktion eingeschaltet ist, leuchtet das BASS-Symbol auf.

Betriebsart auswählen (ABB. I)

Zur Auswahl der Betriebsart kurz die Taste MODE drücken, bis der gewünschte Betrieb angezeigt wird.

Folgende Betriebsarten können eingestellt werden:

- DAB-Radioempfang
- FM-Radioempfang
- Wiedergabe von Bluetooth® Musikquellen
- Wiedergabe von Musikquellen, die per AUX-Kabel verbunden sind

Die aktuelle Auswahl wird durch das entsprechende Symbol im Display angezeigt.

Bluetooth Betrieb (ABB. J)

Mit der Taste MODE auf Bluetooth® Betriebsart stellen oder die Bluetooth Taste (18) drücken.

An dem zu verbindenden Gerät die Bluetooth-Funktion aktivieren (Mobiltelefon oder ähnlich) und als Ziel für die Bluetooth-Verbindung den Eintrag „RD 12/18/230“ auswählen. Dazu die Anweisungen in der Betriebsanleitung des verbundenen Geräts (Smartphone oder ähnlich) befolgen.

Die Taste ◀ oder ▶ drücken, um zum vorherigen bzw. nächsten Titel zu wechseln.

Die Taste  drücken, um auf Pause oder Wiedergabe zu schalten.

i ANMERKUNG

Um die Bluetooth-Verbindung nach erfolgreicher Funkverbindung zu trennen, die Taste  drücken und 3 Sekunden lang halten. Die Verbindung wird getrennt.

AUX-Betrieb: EINGANG/AUSGANG (ABB. K)

Zum Einstellen des AUX-Betriebs die MODE-Taste zur Auswahl der Betriebsart drücken. Um den AUX IN-Anschluss zu verwenden, die Soft-Abdeckung entfernen und mit der externen Musikquelle verbinden (MP3-Player oder ähnlich) verbinden. Die externe Musikquelle einschalten und die

Wiedergabe starten. Am Regler der externen Musikquelle die Lautstärke einstellen oder die Lautstärkeregel am Radio verwenden. Um den AUX OUT Anschluss zu nutzen, die Soft-Abdeckung entfernen und mit dem externen Lautsprecher "oder" Kopfhörer verbinden. Das Gerät einschalten. Der Ton wird an den externen Lautsprecher bzw. Kopfhörer ausgegeben.

i ANMERKUNG

- Die Akkus der angeschlossenen Geräte können nicht über die AUX-Verbindung aufgeladen werden.
- Wenn das Radio ausgeschaltet wird, werden die angeschlossenen Geräte nicht ausgeschaltet.
- Nach dem Gebrauch der AUX- oder USB-Anschlüsse die Soft-Abdeckungen anbringen, um sie vor Staub, Schmutz oder Feuchtigkeit zu schützen.

Externe Geräte über den USB-Anschluss aufladen (ABB. L)

Den USB-Stecker des zu verbindenden Geräts mit dem USB-Anschluss des Radios verbinden.

Der USB-Ausgang (6) kann benutzt werden, um Niedrigenergie-Verbraucher wie Mobiltelefone, CD- und MP3-Player mit Spannung zu versorgen. Wenn die USB-Verbindung nicht mehr benötigt wird, sofort trennen.

i ANMERKUNG

Über die USB-Verbindung kann keine Musik wiedergegeben werden.

LED-Lampe

Wenn das Radio eingeschaltet ist die LED-Taste (16) drücken, um die LED mit Farbwechselfunktion zu aktivieren. Der Rhythmus der blinkenden LED richtet sich nach der wiedergegebenen Musik. Die LED-Taste erneut drücken, um die LED ohne Farbwechsel einzuschalten. Die LED-Taste erneut drücken, um die LED auszuschalten.

Sender einstellen (DAB)

Wenn das Gerät zuerst im DAB-Betrieb eingeschaltet wird, sucht das Radio das Frequenzband automatisch nach Sendern im jeweiligen Gebiet ab.

Kurz die Taste ◀ oder ▶ (10a bzw. 10b) drücken, um die einzelnen Sender durchzuschalten. Zur Auswahl auf ▶▶▶ drücken.

Neue Sender suchen (DAB) (ABB. M)

Ab und zu stehen neue DAB-Radiosender zur Verfügung. Eventuell wurden auch Sender in einen anderen Teil des Landes versetzt. In diesen Fällen muss am Radio die Sendersuche nach neuen Sendern mit der Taste ▶▶▶ aktiviert werden. Das Radio startet einen kompletten Suchlauf über alle DAB-Frequenzen hinweg. Wenn neue Sender gefunden werden, erhöht sich der Senderzähler links im Display und die Sender werden in die Liste aufgenommen.

Sender von Hand einstellen (FM): Kurz die Taste ◀ oder ▶ drücken, um die gewünschte Frequenz einzustellen. Mit jedem Tastendruck erhöht sich die Frequenz um 0,05 MHz. Die Frequenz wird im Display angezeigt.

Sendersuchlauf (FM): Die Taste ◀ oder ▶ drücken und 3 Sekunden halten. Die Empfangsfrequenz erhöht sich bei der Suche nach dem ersten Sender mit akzeptabler Qualität. Der Suchlauf hält bei dem Sender an. Die Frequenz wird im Display angezeigt. Auf den Rechtspfeil drücken, um die Suche nach Radiosendern im höheren Frequenzbereich fortzusetzen. Auf den Linkspfeil drücken, um den Frequenzbereich darunter nach Sendern abzusuchen. Die Suchfunktion steht nur im FM-Betrieb zur Verfügung.

Speichern von Sendern unter Speicherplätzen (DAB und FM) (ABB. N)



Für jedes Frequenzband stehen 5 Speicherplätze zur Verfügung.

Den gewünschten Speicherplatz (15) gedrückt halten, bis die Nummer des Speicherplatzes im Display erscheint. Der Sender wird dann der gewählten Speicherplatz-Taste zugeordnet. Diesen Vorgang wiederholen, um weitere Speicherplätze einzustellen.

Die gespeicherten Sender können überschrieben werden, indem die obigen Schritte wiederholt werden.

Um einen Speicherplatz aus dem Speicher aufzurufen, kurz die Speicherplatz-Taste drücken, wenn das Gerät auf Radiobetrieb gestellt ist. Die Nummer des Speicherplatzes und die Empfangsfrequenz werden im Display angezeigt.

Systemzurücksetzung (ABB. O)

Taste Mode für 3 Sekunden gedrückt halten; Taste  drücken, um die Schnittstelle zum Zurücksetzen auf die Werkseinstellungen zu öffnen. Dann die Taste  drücken, um „Yes“ auszuwählen, und die Taste  drücken, um den Vorgang zum Zurücksetzen zu starten. Alle auf dem Gerät gespeicherten Daten werden gelöscht und das Gerät wird auf die ursprünglichen Einstellungen zurückgesetzt.

Wartung und Pflege

WARNUNG!

Vor eventuellen Arbeiten (Reinigen, Transportieren, Einlagern) zuerst den Akku aus dem Gerät nehmen.

VORSICHT!

Die Kunststoffteile nie mit Lösungsmittel oder anderen aggressiven Flüssigkeiten abwischen. Das Gerät kann dadurch beschädigt werden.

Reinigung

Das Gerät mit einem trockenen Lappen oder einer Bürste reinigen.

Reparaturen

Reparaturen dürfen nur von einer Fachwerkstatt ausgeführt werden.

Ersatzteile und Zubehör

Weiteres Zubehör wird in den Katalogen des Herstellers angeboten. Explosionszeichnungen und Ersatzteillisten finden Sie auf unserer Homepage: www.flex-tools.com/Disposal Information

 Nur für EU-Länder
Elektrowerkzeuge nicht in den Hausmüll werfen! Gemäß der EU-Richtlinie 2012/19/EG über Elektro- und Elektronik-Altgeräte und deren Umsetzung in nationales Recht müssen

gebrauchte Elektrowerkzeuge getrennt gesammelt und umweltfreundlich recycelt werden.

Rohstoffrückgewinnung anstatt Abfallentsorgung.

Geräte, Zubehör und Verpackungen sollten umweltfreundlich recycelt werden. Kunststoffteile werden je nach Materialart für das Recycling gekennzeichnet.

WARNUNG!

Akkus/Batterien weder im Hausmüll entsorgen noch ins Feuer oder Wasser werfen. Altbatterien/Akkus nicht öffnen.

Nur für EU-Länder:

Gemäß der Richtlinie 2006/66/EG müssen defekte oder Alt-Batterien/Akkus recycelt werden.

ANMERKUNG

Über entsprechende Entsorgungsmöglichkeiten gibt der Fachhandel Auskunft!

CE-Konformitätserklärung

Wir erklären in eigener Verantwortung, dass das unter „Technische Daten“ beschriebene Produkt den folgenden Normen oder normativen Dokumenten entspricht:

2009/125/EC, 2011/65/EU, 2014/53/EU

Ferner sind im Folgenden alle von uns erfüllten Normen aufgeführt:

EN 62368, EN 301489-1, EN 300328,

EN 62479, EN 303345, EN 55032,

EN 55035, EN 61000-3-2, EN 61000-3-3

Verantwortlich für technische Dokumente:
FLEX - Elektrowerkzeuge GmbH, R & D
Bahnhofstrasse 15, D-71711 Steinheim/Murr

i.V.  

Peter Lameli
Technical Head

Klaus Peter Weinper
Head of Quality
Department (QD)

01.04.2022; FLEX-Elektrowerkzeuge GmbH
Bahnhofstrasse 15, D-71711 Steinheim/Murr

Haftungsausschluss

Der Hersteller und seine Vertreter haften nicht für Schäden und entgangenen Gewinn aufgrund von Betriebsunterbrechungen, die durch das Produkt oder durch ein unbrauchbares Produkt verursacht werden. Der Hersteller und seine Vertreter haften nicht für Schäden, die durch unsachgemäßen Gebrauch des Geräts oder durch die Verwendung des Geräts mit Produkten anderer Hersteller verursacht wurden.

Overview (FIG A)

- | | | | |
|----|--|----|--------------------|
| 1 | Battery compartment locker | 11 | Display |
| 2 | Battery compartment | 12 | On/Off/Volume knob |
| 3 | AC/DC socket | 13 | Play /Pause |
| 4 | AC power adaptor | 14 | Mode |
| 5 | AUX connector (in/out) | 15 | Preset buttons |
| 6 | USB port | 16 | LED |
| 7 | FM aerial (swiveling) | 17 | Bass |
| 8 | Handle | 18 | Bluetooth |
| 9 | Speaker | 19 | Mute |
| 10 | Button for track selection /station search | 20 | Clock |
| | a) down | | |
| | b) up | | |

Technical data

Battery types		AP 18.0/2.5	AP 18.0/5.0	AP 12/2.5	AP 12/5.0	AP 10.8/2.5	AP 10.8/4.0	AP 10.8/6.0
Operating temperature	°C	0-40°						
Weight (without battery)	g	3700						
W X H X D	mm	365x210x200						
AUX connector	mm	3.5						
Bluetooth® standard		V5.0						
Bluetooth® range (approx.)	m	10						
USB port	V/A	5V, Max. 2.1A						
FM	MHz	87.5MHz-108MHz						
DAB	MHz	174.928MHz-239.2MHz						
Output power	W	20						

Symbols used in this manual

 **WARNING!**
Denotes impending danger. Non-observance of this warning may result in death or extremely severe injuries.

 **CAUTION!**
Denotes a possibly dangerous situation. Non-observance of this warning may result in slight injury or damage to property.

 **NOTE**
Denotes application tips and important information.

Symbols on the device



Read the operating manual.



Only for indoor use.



Bluetooth

DAB: The name "DAB" in this manual indicates "Digital Radio".

Important safety information

 **WARNING!**
Read all safety instructions and general instructions. Failure to comply with the safety instructions and general instructions may result in electric shock, fire and/or serious injuries. **Keep all safety instructions and general instructions in a safe place for future reference.**

Before using the product, please read the following and act accordingly:

- these operating instructions,
- the currently valid site rules and the regulations for the prevention of accidents.

This product is state of the art and has been constructed in accordance with the acknowledged safety regulations.

Nevertheless, when in use, the radio may be a danger to life and limb of the user or a third

party, or the product or other property may be damaged.

The product may be operated only

- *for its intended use,*
- *in perfect working order.*

Faults which compromise safety must be repaired immediately.

Intended use

The speaker is intended

- for commercial use in industry and trade,
- for playback of music sources connected by cable (AUX) or without cable (Bluetooth[®]) with the device (refer to operating instructions of the connected devices),
- for reception and playback of FM radio stations,
- for use in interior spaces (building sites, workshops or similar),
- for use with FLEX batteries of types AP 18.0/2.5 ; AP 18.0/5.0 ; AP 12/2.5; AP 12/5.0; AP 10.8/2.5; AP 10.8/4.0 and AP 10.8/6.0 (refer to operating instructions of the batteries).

Bluetooth[®] is a registered word and figurative trademark of Bluetooth SIG. Inc.

Safety instructions for Bluetooth[®] speaker

- This device is not intended for use by children or by persons with physical, sensory or mental limitations or with inadequate experience and knowledge.
- Before all work on the device (e.g. disassembly, maintenance etc.) and during transportation or storage, remove the battery from the device.
- Use the device only in dry conditions. Protect the device from moisture and splash water.
- If the device is brought from a very cold to a warmer environment or vice versa, you should allow the device to acclimatise before using it. This will prevent condensation inside the device.
- When using the Bluetooth[®] speaker in combination with external devices, it is essential to observe the safety information and instructions in the operating instructions of the external devices.
- Keep the device clean. Through contamination there is a risk of electric

- shock.
- Keep your work area clean and well lit. Cluttered or dark work areas invite accidents.

Safety instructions for handling batteries

- Do not open the battery. Short-circuiting hazard!
- Protect the battery against heat, including prolonged sunshine, fire, water and moisture. Explosion hazard!
- A damaged or incorrectly used battery may result in the emission of fumes. Ensure a supply of fresh air and consult a doctor if you feel unwell. The fumes may irritate the respiratory tracts.
- Liquid may leak out of the battery if the battery is incorrectly used. Avoid contact with such liquid. If contact accidentally occurs, rinse affected area with water. If liquid contacts eyes, seek medical attention. Liquid discharged from the battery may cause irritation or burns.
- Recharge batteries only with chargers recommended by the manufacturer. A charger that is suitable for one type of battery may create a fire hazard when used with another battery.
- The battery may be damaged by pointed objects such as e.g. nails or screwdrivers or by external application of force. This may give rise to an internal short circuit, causing the battery to burn, smoke, explode or overheat.

NOTE

Follow the instructions for charging the battery set out in the charger operating manual.

Important information

Please observe the regulations in the country of use regarding the payment of radio licence fees.

Before initial operation

Unpack the device and check that there are no missing or damaged parts.

Installing or removing battery cartridge

CAUTION!

Always switch off the radio before removing

the battery cartridge.

To open the battery compartment ②, lift up the battery compartment locker ① first, then open the battery compartment as shown in FIG. B.

For installing battery cartridge, align the tongue on the battery cartridge with the groove in the housing and slip it into place. Always insert it all the way until it locks in place with a little "click". Do not use force when installing the battery cartridge. If the cartridge does not slide in easily, it is not been inserted correctly (FIG. C).

To remove the battery cartridge, open the battery compartment as described in FIG. B., push the battery release button.

To close the battery compartment, close battery compartment cover and hold it, then press the battery compartment locker as shown in FIG. D

Using supplied AC power adaptor (4)

Insert the AC power adaptor plug into the AC/DC socket (3) on the back side of the radio. Plug the adaptor into a standard mains socket outlet. Whenever the adaptor is used, the battery pack is automatically disconnected. The AC adaptor should be disconnected from the main supply when not in use.

NOTE

The battery cartridge is not charged by using the power adaptor.

Switching the device on and off

Switching on (FIG. E):

Press the On/Off button (12) and hold for 3 seconds. The device switches on. The background illumination of the display (11) lights up.

Switching off:

Press the On/Off button and hold for 3 seconds. The device switches off.

Standby mode (FIG. F)

When the device is switched on, briefly press On/Off button, the device switches to standby mode and back light disappears. During standby mode, briefly press On/Off button to switch on the device. During standby mode any function is unavailable.

Setting the time

During any mode, press the CLOCK button (20) for setting the time. The numbers blink in this order: hour> minute> date> month> year. Press the ◀ or ▶ button (10a or 10b) to set each value. Press the Play /Pause button (13) to switch to the next setting .

To save the time settings press the Clock button again. If you don't press it again and don't press any other button for 10 seconds, the procedure is interrupted and the changes you made are discarded.

Setting the volume (FIG. G)

To increase volume rotate the volume knob (12) clockwise. To reduce it, turn the  knob to the left.

Briefly press  button (19) to set the mute ON. Briefly press mute button again or rotate the volume button (12) to set the mute OFF.

Sound adjustment (FIG. H)

To switch the bass playback on or off: Briefly press the BASS button (17). When the function is on, the BASS symbol lights up.

Selecting the operating mode (FIG. I)

Briefly press the MODE button for selecting the operating mode until the desired mode is displayed.

The following operating modes are available:

- Radio reception DAB
- Radio reception FM
- Playback of music sources connected via Bluetooth*
- Playback of music sources connected via AUX cable

The selection is shown by means of the corresponding symbol on the top of the display.

Bluetooth operating mode (FIG. J)

Set the Bluetooth* operating mode with the MODE button for selecting the operating mode or press Bluetooth button (18).

Activate the Bluetooth function of the device to be connected (mobile phone or similar) and select "RD 12/18/230" as the target of the Bluetooth connection. For this purpose, follow the instructions in the operating manual of the paired device (smartphone or similar).

Single press ◀ or ▶ button to change to previous or next song.

Press  button to pause or play.



NOTE

To separate the Bluetooth connection after successful pairing, press the  button and hold for 3 seconds. The connection is separated.

AUX operating mode: IN/OUT (FIG. K)

Set the AUX operating mode with the MODE button for selecting the operating mode.

Release the AUX IN connector from the soft cover and connect with the external music source (MP3 player or similar). Switch on the external music source and start the playback. Set the volume with the regulator for the external music source or the volume regulators of the Radio.

Release the AUX OUT connector from the holder and connect with the external speaker or headset. Switch on the device and audio will be output to the external speaker or headset.



NOTE

- *Batteries of the connected devices cannot be charged via the AUX connection.*
- *When the Radio is switched off, connected devices are not switched off.*
- *After using AUX or USB connectors put on the soft covers to protect them against dust, dirt or moisture.*

Charging external devices via the USB connection (FIG.L)

Insert the USB plug of the device to be connected into the USB port of the Radio. The USB power output port (6) is a connection port for powering low power devices such as mobile phones, CD and MP3 players. Immediately separate the USB connection if no longer required.



NOTE

No music playing available via USB connection.

LED light

When the Radio is on: press the LED button (16), LED lights on with color change. The rhythm of the flashing LED light is consistent with the played music. Press the LED button again, LED lights on with fixed color. Press the LED button again, LED lights off.

Tuning (DAB)

When the device is first switched on in DAB mode, the radio will auto scan to find broadcast stations in the local area.

Briefly press the ◀ or ▶ button (10a or 10b) to scroll through the stations. Press ► button to select.

Finding new stations (DAB) (FIG. M)

From time to time, new DAB radio stations may become available. Or you may have moved to a different part of the country. In this case you may need to activate your radio to scan for new stations. Press the ► button. Your radio will perform a full scan of the DAB frequencies. As new stations are found, the station counter on the left side in the display will increase and stations will be added to the list.

Manual tuning (FM): Briefly press the ◀ or ▶ button to set the desired frequency. Each press will increase or decrease 0.05MHz. The frequency is shown in the display.

Scan Tuning (FM): Press the ◀ or ▶ button and hold for 3 seconds, the tuner frequency will increase to seek the first radio station with acceptable clarity and stop at that station. The frequency is shown in the display. The right arrow button may be pressed again to continue seeking a radio station at higher frequencies. The left arrow button may be pressed to seek radio stations at lower frequencies. The search function is only available in FM mode.

Storing stations in preset memories (DAB and FM) (FIG. N)

There are 5 memory presets for each waveband. Press and hold the desired Preset button (15) until the preset number is shown on the display. The station is then stored in the selected Preset button. Repeat this procedure for the remaining presets. Stations stored in the preset memories can

be overwritten by following the procedures described above.

To recall stations from the preset memories, briefly press the desired Preset button while device is in radio mode. The preset number and station frequency will appear in the display.

System reset (FIG. O)

Press the MODE button and hold on for 3 seconds, press ► button to enter into the factory reset function interface. Then press ▶ button to select 'Yes' and press ► button to start the reset process. All stored data in the device will be cleared and restored to the original settings.

Maintenance and care



WARNING!

Before carrying out work of any kind (cleaning, transport, storage), remove the battery from the device.



CAUTION!

Never clean plastic parts with solvents or other aggressive fluids. This could damage the device.

Cleaning

Clean the device with a dry cloth or brush.

Repairs

Repairs must be carried out by an authorized customer service centre only.

Spare parts and accessories

Other accessories can be found in the manufacturer's catalogues. You can find exploded drawings and spare part lists on our homepage:

www.flex-tools.com/Disposal Information

EU countries only



Do not throw electric power tools into the household waste! In accordance with the European Directive 2012/19/EU on Waste Electrical and Electronic Equipment and transposition into national law used electric power tools must be collected separately and recycled in an environmentally friendly manner.

Raw material recovery instead of waste disposal.

Device, accessories and packaging should be recycled in an environmentally friendly manner. Plastic parts are identified for recycling according to material type.

WARNING!

Do not throw batteries into the household waste, fire or water. Do not open used batteries.

EU countries only:

In accordance with Directive 2006/66/EC defective or used batteries must be recycled.

NOTE

Please ask your dealer about disposal options!

CE-Declaration of Conformity

We declare on our sole responsibility that the product described under "Technical data" conforms to the following standards or normative documents:

2009/125/EC, 2011/65/EU, 2014/53/EU

Furthermore all standards which we meet should be listed:

EN 62368, EN 301489-1, EN 300328,
EN 62479, EN 303345, EN 55032,
EN 55035, EN 61000-3-2, EN 61000-3-3

Responsible for technical documents:

FLEX - Elektrowerkzeuge GmbH, R & D
Bahnhofstrasse 15, D-71711 Steinheim/Murr

i.v. Peter Lameli Klaus Peter Weinper

Peter Lameli
Technical Head

Klaus Peter Weinper
Head of Quality
Department (QD)

01.04.2022; FLEX-Elektrowerkzeuge GmbH
Bahnhofstrasse 15, D-71711 Steinheim/Murr

UK CA Declaration of Conformity

We as the manufacturer: **FLEX Elektrowerkzeuge GmbH**, Business address: **Bahnhofstr. 15, 71711 Steinheim, Germany** declare under our sole responsibility, that the product(s) described under „Technical specifications“ fulfills all the

relevant provisions of **The Supply of RED Regulations** S.I. 2017/1206 and also fulfills all the relevant provisions of the following UK Regulations: **Ecodesign for Energy Related Products Regulations** S.I. 2010/2617, **The Restriction of the Use of Certain Hazardous Substances in Electrical and Electronic Equipment Regulations** S.I. 2012/3032 and are manufactured in accordance with the following designated Standards:

BS EN 62368-1:2014+A11:2017,
BS EN 301489, BS EN 300328,
BS EN 62479: 2010, BS EN 303345,
BS EN 55032:2015, BS EN 55035:2017

Place of declaration: **Steinheim, Germany.**

Responsible person: **Peter Lameli, Technical Director - FLEX-Elektrowerkzeuge GmbH**

Contact details for Great Britain: FLEX Power Tools Limited, Unit 8 Anglo Office Park, Lincoln Road, HP 12, 3RH Buckinghamshire, United Kingdom.

i.v. Peter Lameli Klaus Peter Weinper

Peter Lameli
Technical Head

Klaus Peter Weinper
Head of Quality
Department (QD)

01.04.2022; FLEX-Elektrowerkzeuge GmbH
Bahnhofstrasse 15, D-71711 Steinheim/Murr

Exemption from liability

The manufacturer and his representative are not liable for any damage and lost profit due to interruption in business caused by the product or by an unusable product. The manufacturer and his representative are not liable for any damage which was caused by improper use of the device or by use of the device with products from other manufacturers.

Vue d'ensemble (FIG A)

- | | | | |
|----|---|----|----------------------------|
| 1 | Dispositif de verrouillage du compartiment de la batterie | 11 | Ecran |
| 2 | Compartiment de la batterie | 12 | Bouton marche/arrêt/volume |
| 3 | Prise AC/DC | 13 | Lecture /Pause |
| 4 | Adaptateur secteur AC | 14 | Mode |
| 5 | Connecteur AUX (entrée/sortie) | 15 | Boutons préprogrammés |
| 6 | Port USB | 16 | LED |
| 7 | Antenne FM (pivotante) | 17 | Graves |
| 8 | Poignée | 18 | Bluetooth |
| 9 | Haut-parleur | 19 | Fonction de sourdine |
| 10 | Bouton de sélection de piste /recherche de station | 20 | Horloge |
| | a) bas | | |
| | b) haut | | |

Spécifications techniques

Types de batterie		AP 18.0/2.5	AP 18.0/5.0	AP 12/2.5	AP 12/5.0	AP 10.8/2.5	AP 10.8/4.0	AP 10.8/6.0
Température d'utilisation	°C	0-40°						
Poids (sans batterie) :	g	3700						
l x h x P	mm	365 x 210 x 200						
Connecteur AUX	mm	3.5						
Norme Bluetooth*		V5.0						
Portée Bluetooth* (env.)	m	10						
Port USB	V/A	5 V, Max. 2,1 A						
FM	MHz	87,5 MHz-108 MHz						
DAB	MHz	174,928 MHz-239,2 MHz						
Puissance de sortie	W	20						

Symboles utilisés dans ce manuel

AVERTISSEMENT !

Indique un danger imminent. Le non-respect de cet avertissement peut entraîner la mort ou des blessures graves.

ATTENTION !

Indique une situation potentiellement dangereuse. Le non-respect de cet avertissement peut entraîner des blessures légères ou des dégâts matériels.

REMARQUE

Indique des conseils et des informations importantes.

Symboles figurant sur l'outil électrique



Lire le manuel d'utilisation.



Réservé à une utilisation en intérieur.



Bluetooth

DAB : L'acronyme "DAB" signifie "radio numérique".

Consignes de sécurité importantes

AVERTISSEMENT !

Lisez l'ensemble des consignes de sécurité ainsi que le mode d'emploi. Ne pas respecter les consignes de sécurité et le mode d'emploi peut provoquer un choc électrique, un incendie et/ou des blessures graves. Conservez toutes les consignes de sécurité et le mode d'emploi dans un endroit sûr pour consultation ultérieure. Avant d'utiliser le produit, lisez ce qui suit et agissez en conséquence :

- les présentes consignes d'utilisation ;
- les règles applicables sur le site et la réglementation relative à la prévention des accidents.

Cette radio est un produit de pointe et a été conçue conformément aux règles de sécurité reconnues.

Néanmoins, lors de l'utilisation, la radio peut mettre en danger la vie et l'intégrité corporelle de l'utilisateur ou d'un tiers, ou le produit ou d'autres biens peuvent subir des dommages.

Le produit ne doit être utilisé

- qu'aux fins prévues
- et lorsqu'il est en parfait état de marche.

Les défaillances pouvant compromettre la sécurité doivent être réparées immédiatement.

Domaine d'utilisation

Le haut-parleur est prévu

- pour un usage commercial dans les secteurs de l'industrie et du commerce,
- pour la lecture de sources de musique connectées par câble (AUX) ou sans câble (Bluetooth[®]) à l'appareil (consultez le mode d'emploi des périphériques connectés),
- pour la réception et la lecture de stations radio FM,
- pour une utilisation à l'intérieur (chantiers, ateliers ou lieux similaires),
- pour une utilisation avec les batteries FLEX de types AP 18.0/2.5 ; AP 18.0/5.0 ; AP 12/2.5 ; AP 12/5.0 ; AP 10.8/2.5 ; AP 10.8/4.0 et AP 10.8/6.0 (consultez le mode d'emploi des batteries).

Bluetooth[®] est une marque verbale et figurative déposée de Bluetooth SIG. Inc.

Consignes de sécurité pour haut-parleur Bluetooth[®]

- L'appareil n'est pas conçu pour être utilisé par des enfants ou des personnes dont les capacités physiques, sensorielles ou mentales sont limitées ou qui ne disposent pas de l'expérience et des connaissances nécessaires.
- Avant d'effectuer toute intervention sur l'appareil (par ex. démontage, maintenance, etc.) et lors du transport ou du stockage, retirez-en la batterie.
- Utilisez l'appareil uniquement dans un environnement sec. Protégez l'appareil contre l'humidité et les projections d'eau.

- Si vous déplacez l'appareil d'un environnement très froid à un environnement plus chaud et inversement, laissez-le s'acclimater avant de l'utiliser. Ceci évitera la formation de condensation à l'intérieur de l'appareil.
- Lorsque vous utilisez le haut-parleur Bluetooth® avec des périphériques externes, veuillez impérativement à respecter les consignes de sécurité et le mode d'emploi de ces périphériques.
- Veillez à ce que l'outil reste toujours propre. La présence de saletés peut entraîner un risque d'électrocution.
- Maintenez l'aire de travail propre et bien éclairée. Les endroits sombres ou désordonnés augmentent les risques d'accident.

Consignes de sécurité pour la manipulation des batteries

- N'ouvrez pas la batterie. Risque de court-circuit !
- Protégez la batterie contre la chaleur, une exposition solaire prolongée, le feu, l'eau et l'humidité. Risque d'explosion !
- Une batterie endommagée ou utilisée de façon incorrecte peut provoquer l'émission de fumées. Aérez la pièce avec de l'air frais et consultez un médecin en cas de malaise. Les fumées peuvent irriter les voies respiratoires.
- Une fuite de liquide est susceptible de se produire si la batterie n'est pas utilisée correctement. Evitez tout contact avec ce liquide. En cas de contact accidentel, rincez la zone touchée abondamment à l'eau. En cas de contact avec les yeux, consultez un médecin. Le liquide qui s'échappe des batteries peut provoquer des irritations et des brûlures.
- Rechargez les batteries exclusivement avec les chargeurs spécifiés par le fabricant. Un chargeur adapté à un type de batterie en particulier peut présenter un risque d'incendie s'il est utilisé avec une batterie différente.
- La batterie peut être endommagée par des objets pointus tels que des clous ou des tournevis ou par l'application d'une force externe. Ceci peut entraîner un court-circuit interne et la batterie pourrait brûler, dégager de la fumée, exploser ou surchauffer.



REMARQUE

Suivez les consignes de recharge de la batterie indiquées dans le mode d'emploi du chargeur.

Information importante

Veillez respecter la législation du pays d'utilisation concernant le paiement des droits de licence radio.

Avant la première utilisation

Déballer l'appareil et vérifiez qu'aucune pièce n'est manquante ou endommagée.

Installation ou retrait de la cartouche de batterie



ATTENTION !

Eteignez toujours la radio avant de retirer la cartouche de batterie.

Pour ouvrir le compartiment de la batterie 2, soulevez d'abord le dispositif de verrouillage du compartiment 1, puis ouvrez le compartiment comme indiqué à la FIG. B.

Pour installer la cartouche de batterie, alignez le bord saillant de la cartouche de batterie avec la rainure dans le boîtier et mettez la batterie en place. Veuillez toujours l'insérer jusqu'à ce qu'elle s'enclenche en émettant un petit « clic ». Ne forcez pas lorsque vous insérez la cartouche de batterie. Si la cartouche ne se glisse pas facilement à l'intérieur, c'est qu'elle n'a pas été insérée correctement (FIG. C).

Afin de retirer la cartouche de batterie, ouvrez le compartiment comme décrit à la FIG. B., en appuyant sur le bouton d'éjection de la batterie.

Pour fermer le compartiment de la batterie, fermez le capot du compartiment puis appuyez sur le dispositif de verrouillage du compartiment comme indiqué à la FIG. D

Utilisation de l'adaptateur secteur AC fourni (4)

Insérez la fiche de l'adaptateur secteur AC dans la prise AC/DC (3) située au dos de la radio. Branchez l'adaptateur dans une prise électrique secteur standard. Dès que l'adaptateur est utilisé, la batterie est automatiquement déconnectée. L'adaptateur AC doit être débranché de la prise secteur lorsqu'il n'est pas utilisé.

i REMARQUE

La cartouche de batterie ne se recharge pas lors de l'utilisation de l'adaptateur électrique.

Marche/arrêt de l'appareil

Mise en marche (FIG. E) :

Appuyez sur le bouton marche/arrêt (12) et maintenez-le enfoncé pendant 3 secondes. L'appareil se met en marche. Le rétroéclairage de l'écran (11) s'allume.

Arrêt :

Appuyez sur le bouton marche/arrêt et maintenez-le enfoncé pendant 3 secondes. L'appareil s'éteint.

Mode veille (FIG. F)

Lorsque l'appareil est allumé, appuyez brièvement sur le bouton marche/arrêt, l'appareil passe en mode veille et le rétroéclairage disparaît. En mode veille, appuyez brièvement sur le bouton marche/arrêt pour rallumer l'appareil. En mode veille, l'ensemble des fonctions est indisponible.

Réglage de l'heure

Dans n'importe quel mode, appuyez sur le bouton HORLOGE (20) pour régler l'heure. Les chiffres clignotent dans cet ordre : heure>minute>date>mois>année. Appuyez sur le bouton ◀ ou ▶ (10a ou 10b) pour définir chaque valeur. Appuyez sur le bouton lecture /pause (13) pour passer au paramètre suivant.

Pour sauvegarder les réglages réappuyez sur le bouton Horloge. Si vous ne réappuyez pas dessus et si vous n'appuyez sur aucun autre bouton pendant 10 secondes, la procédure s'interrompt et les changements effectués sont annulés.

Réglage du volume (FIG. G)

Pour augmenter le volume, tournez le bouton volume (12) dans le sens horaire. Pour le réduire, tournez le bouton  vers la gauche.

Appuyez brièvement sur le bouton  (19) pour activer la fonction de sourdine. Réappuyez brièvement sur le bouton ou tournez le bouton volume (12) pour désactiver la fonction de sourdine.

Réglage du son (FIG. H)

Pour activer ou désactiver les graves :

Appuyez brièvement sur le bouton des graves (17). Lorsque la fonction est activée, le symbole BASS s'allume.

Sélection du mode de fonctionnement (FIG. I)

Appuyez brièvement sur le bouton MODE pour sélectionner le mode de fonctionnement jusqu'à ce que le mode souhaité soit affiché.

Les modes de fonctionnement suivants sont disponibles :

- Réception radio DAB
- Réception radio FM
- Lecture de sources de musique connectées via Bluetooth*
- Lecture de sources de musique connectées via câble AUX

La sélection est indiquée par l'affichage du symbole correspondant en haut de l'écran.

Mode de fonctionnement Bluetooth (FIG. J)

Sélectionnez le mode de fonctionnement Bluetooth® à l'aide du bouton MODE ou en appuyant sur le bouton Bluetooth (18).

Activez la fonction Bluetooth de l'appareil à connecter (téléphone portable ou similaire) et sélectionnez « RD 12/18/230 » pour la connexion Bluetooth. Pour ce faire, suivez les consignes du mode d'emploi de l'appareil connecté (smartphone ou similaire).

Appuyez une fois sur le bouton ◀ ou ▶ pour passer à la piste précédente ou suivante.

Appuyez sur le  bouton pour mettre en pause ou reprendre la lecture.

i REMARQUE

Pour interrompre la connexion Bluetooth après un appairage réussi, appuyez sur le  bouton et maintenez-le enfoncé pendant 3 secondes. La connexion est interrompue.

Mode de fonctionnement AUX : ENTREE/SORTIE (FIG. K)

Sélectionnez le mode de fonctionnement AUX à l'aide du bouton MODE. Retirez le cache souple du connecteur d'entrée AUX

et connectez-le à une source de musique externe (lecteur MP3 ou similaire). Allumez la source de musique externe et démarrez la lecture. Ajustez le volume en le réglant à partir de la source de musique externe ou de la radio.

Retirez le connecteur de sortie AUX du support et connectez-le avec le haut-parleur ou le casque externe. Allumez l'appareil et le son sera émis à partir du haut-parleur ou du casque externe.

i **REMARQUE**

- *Les batteries des appareils connectés ne peuvent pas être chargées via la connexion AUX.*
- *Eteindre la radio n'entraîne pas l'arrêt des appareils connectés.*
- *Après utilisation des connecteurs AUX ou USB, remplacez les caches souples sur les connecteurs afin de les protéger contre la poussière, la saleté et l'humidité.*

Chargement d'appareils externes via la connexion USB (FIG. L)

Insérez la fiche USB de l'appareil à connecter dans le port USB de la radio.

Le port de sortie USB (6) est un port de connexion destiné à alimenter des appareils à faible consommation tels que des téléphones portables, des lecteurs CD et MP3. Coupez immédiatement la connexion USB lorsque vous n'en avez plus besoin.

i **REMARQUE**

La lecture de musique n'est pas disponible par connexion USB.

Eclairage LED

Lorsque la radio est allumée : appuyez sur le bouton LED (16), l'éclairage LED s'active avec changement de couleur. Le rythme du clignotement de l'éclairage LED correspond à celui de la musique écoutée. Réappuyez sur le bouton LED, l'éclairage LED s'allume avec une couleur fixe. Réappuyez sur le bouton LED, l'éclairage LED s'éteint.

Réglage des stations de radio (DAB)

Lorsque l'appareil est en mode DAB pour la première fois, la radio recherche automatiquement des stations diffusées localement.

Appuyez brièvement sur ◀ ou ▶ (10a ou 10b) pour passer d'une station à l'autre. Appuyez sur le bouton ▶|| pour en sélectionner une.

Recherche de nouvelles stations (DAB) (FIG. M)

De temps à autre, de nouvelles stations de radio DAB peuvent être disponibles. Ou vous avez peut-être déménagé. Dans ce cas, vous pouvez activer votre radio pour rechercher de nouvelles stations. Appuyez sur le bouton ▶||. Votre radio effectue un balayage complet des fréquences DAB. Au fur et à mesure que de nouvelles stations sont trouvées, le décompte des stations sur le côté gauche de l'écran augmente et les stations sont ajoutées à la liste.

Réglage manuel des stations de radio (FM) :

Appuyez brièvement sur le bouton ◀ ou ▶ pour définir la fréquence souhaitée.

Chaque pression sur le bouton augmente ou diminue la fréquence par incrément de 0,05 MHz. La fréquence est indiquée sur l'écran.

Réglage par balayage des stations de radio (FM)

Appuyez sur le bouton ◀ ou ▶ et maintenez-le enfoncé pendant 3 secondes, la fréquence augmente pour rechercher la première station de radio à réception suffisamment claire et s'arrête à cette station. La fréquence est indiquée sur l'écran. Vous pouvez réappuyer sur le bouton de la flèche droite pour continuer à chercher une station de radio à des fréquences plus élevées. Appuyez sur le bouton de la flèche gauche pour chercher des stations de radio à des fréquences plus basses. La fonction de recherche est uniquement disponible en mode FM.

Mémorisation de stations (DAB et FM) (FIG. N)

Il existe 5 boutons préprogrammés pour chaque bande de fréquences.



Maintenez le bouton préprogrammé (15) souhaité enfoncé jusqu'à ce que le numéro préprogrammé soit affiché à l'écran. La station est alors enregistrée pour le bouton préprogrammé sélectionné.

Répétez cette procédure pour les boutons restants.

Les stations mémorisées dans les boutons préprogrammés peuvent être remplacées en suivant les procédures décrites ci-dessus.

Pour écouter une station à partir d'un bouton préprogrammé, appuyez brièvement sur le bouton préprogrammé souhaité lorsque l'appareil est en mode radio. Le numéro préprogrammé et la fréquence de la station s'affichent sur l'écran.

Réinitialisation du système (FIG. O)

Appuyez sur le bouton Mode et maintenez-le enfoncé pendant 3 secondes, puis appuyez sur le bouton  pour accéder à l'interface de la fonction de réinitialisation par défaut. Appuyez ensuite sur le bouton  pour sélectionner « Oui » et appuyez sur le bouton  pour lancer le processus de réinitialisation. Toutes les données stockées dans l'appareil seront effacées et restaurées aux paramètres d'origine.

Maintenance et entretien

AVERTISSEMENT !

Avant toute intervention sur l'appareil (nettoyage, transport, stockage), retirez-en la batterie.

ATTENTION !

Ne nettoyez jamais les parties en plastique avec des solvants ou d'autres substances agressives. Ceci pourrait endommager l'appareil.

Nettoyage

Nettoyez l'outil avec un chiffon sec ou une brosse.

Réparations

Toute opération de réparation doit être réalisée par un centre de service à la clientèle agréé.

Pièces de rechange et accessoires

Pour les autres accessoires, consultez les catalogues du fabricant. Vous trouverez des dessins éclatés et des listes de pièces de rechange sur notre site internet :

www.flex-tools.com/Disposal Information



Pays de l'UE uniquement

Ne jetez pas les outils électriques avec les ordures ménagères !

Conformément à la directive européenne 2012/19/UE relative aux déchets d'équipements électriques et électroniques et à sa transposition dans la législation nationale, les outils électriques usagés doivent être collectés séparément et recyclés dans le respect de l'environnement.



Récupération des matières premières à la place de l'élimination des déchets.

L'appareil, les accessoires et l'emballage doivent être recyclés dans le respect de l'environnement. Les pièces en plastique sont identifiées pour le recyclage selon le type de matériau.



AVERTISSEMENT !

Ne jetez pas les batteries avec les ordures ménagères, ni dans un feu ou de l'eau. N'ouvrez pas des batteries usagées.

Pays de l'UE uniquement : Conformément à la directive 2006/66/CE, les batteries défectueuses ou usagées doivent être recyclées.



REMARQUE

N'hésitez pas à demander à votre revendeur où recycler votre produit !

CE-Déclaration de conformité

Nous déclarons sous notre seule responsabilité que le produit décrit dans les « Spécifications techniques » est conforme aux normes ou documents normatifs suivants :

2009/125/CE, 2011/65/UE, 2014/53/UE

En outre, toutes les normes auxquelles le produit satisfait sont énumérées :

EN 62368, EN 301489-1, EN 300328,

EN 62479, EN 303345, EN 55032,

EN 55035, EN 61000-3-2, EN 61000-3-3

Responsable pour les documents techniques :

FLEX - Elektrowerkzeuge GmbH, R & D
Bahnhofstrasse 15, D-71711 Steinheim/Murr,
Allemagne



Peter Lameli
Technical Head

Klaus Peter Weinper
Head of Quality
Department (QD)

01.04.2022; FLEX-Elektrowerkzeuge GmbH
Bahnhofstrasse 15, D-71711 Steinheim/Murr,
Allemagne

Exemption de responsabilité

Le fabricant et son représentant déclinent toute responsabilité pour les dommages et les gains manqués liés à l'interruption des activités causée par le produit ou un produit inutilisable. Le fabricant et son représentant déclinent toute responsabilité pour les dommages liés à une mauvaise utilisation de l'appareil ou à une utilisation avec des produits provenant d'autres fabricants.

Panoramica (Fig. A)

- | | | | |
|----|--|----|-------------------------------|
| 1 | Fermaglio del vano batteria | 11 | Display |
| 2 | Vano batteria | 12 | Manopola Acceso/Spento/Volume |
| 3 | Presca CA/CC | 13 | Pulsante Riproduci/Pausa |
| 4 | Alimentatore CA | 14 | Pulsante Modalità |
| 5 | Presca AUX (ingresso/uscita) | 15 | Pulsanti predefiniti |
| 6 | Presca USB | 16 | Pulsante LED |
| 7 | Antenna FM (girevole) | 17 | Pulsanti Bassi |
| 8 | Impugnatura | 18 | Pulsante Bluetooth |
| 9 | Altoparlante | 19 | Pulsante Mute |
| 10 | Pulsante di selezione della traccia/stazione | 20 | Pulsante Orologio |
| | a) Giù | | |
| | b) Su | | |

Specifiche tecniche

Tipo di batteria		AP 18.0/2.5	AP 18.0/5.0	AP 12/2.5	AP 12/5.0	AP 10.8/2.5	AP 10.8/4.0	AP 10.8/6.0
Temperatura di funzionamento	°C	0-40°						
Peso (senza batteria)	g	3700						
L X H X P	mm	365 x 210 x 200						
Presca AUX	mm	3.5						
Standard Bluetooth*		V5.0						
Portata Bluetooth* (circa)	m	10						
Presca USB	V/A	5 V, max. 2,1 A						
FM	MHz	87,5 - 108 MHz						
DAB	MHz	174,928 - 239,2 MHz						
Potenza in uscita	W	20						

Simboli utilizzati in questo manuale

AVVERTENZA!

Indica un pericolo imminente. Il mancato rispetto di questa avvertenza comporta il rischio di morte o lesioni gravi.

ATTENZIONE!

Indica una situazione potenzialmente pericolosa. Il mancato rispetto di questa avvertenza comporta il rischio di lesioni lievi o danni materiali.

NOTA

Indica suggerimenti per l'uso e informazioni importanti.

Simboli sul dispositivo



Leggere il manuale di istruzioni.



Per il solo uso in interni.



Bluetooth

DAB: la sigla "DAB" nel manuale significa "radio digitale".

Avvertenze di sicurezza importanti

AVVERTENZA!

Leggere tutte le avvertenze e le istruzioni. Il mancato rispetto delle avvertenze e delle istruzioni comporta il rischio di scossa elettrica, incendio e/o lesioni gravi. **Conservare le avvertenze e le istruzioni in un luogo sicuro per riferimento futuro.** Prima di usare il prodotto, consultare e rispettare:

- queste istruzioni per l'uso;
- le leggi e le normative locali in vigore relative alla prevenzione degli incidenti.

Questo prodotto di ultima generazione è stato costruito conformemente alle normative di sicurezza in vigore.

Tuttavia, quando è in funzione, il prodotto comporta il rischio di lesioni, anche mortali,

all'operatore o a terze parti e il rischio di danni al prodotto ad altre proprietà.

Questo prodotto deve essere utilizzato esclusivamente:

- per gli scopi previsti;
- in perfette condizioni di funzionamento.

Eventuali difetti che ne compromettono la sicurezza devono essere immediatamente corretti.

Destinazione d'uso

Questo prodotto è destinato:

- all'uso in ambito industriale e commerciale;
- alla riproduzione di sorgenti audio tramite cavo (AUX) o senza cavo (Bluetooth®) (consultare il manuale di istruzioni del dispositivo collegato);
- alla ricezione e alla riproduzione di stazioni radio FM;
- all'uso in interni (cantieri, officine o luoghi simili);
- all'uso con batterie FLEX del tipo AP 18.0/2.5, AP 18.0/5.0, AP 12/2.5; AP 12/5.0; AP 10.8/2.5; AP 10.8/4.0 e AP 10.8/6.0 (consultare il manuale di istruzioni delle batterie).

La parola e il logo Bluetooth® sono marchi registrati di Bluetooth SIG. Inc.

Avvertenze di sicurezza relative agli altoparlanti Bluetooth®

- Questo apparecchio non deve essere usato da bambini e persone con ridotte capacità fisiche, sensoriali o mentali o prive di esperienza o conoscenza.
- Prima di effettuare qualsiasi operazione sull'apparecchio (ad es. disassemblaggio, manutenzione, ecc.) e di trasportarlo o riporlo, rimuovere la batteria.
- Usare l'apparecchio esclusivamente in condizioni asciutte. Proteggere l'apparecchio da umidità e schizzi d'acqua.
- Se l'apparecchio viene spostato da un luogo molto freddo a uno molto caldo (o viceversa), attendere che si adatti alla temperatura ambientale prima di usarlo. Ciò previene la formazione di condensa al suo interno.
- Durante l'uso dell'altoparlante Bluetooth® in combinazione con dispositivi esterni, è essenziale rispettare le avvertenze di sicurezza e le istruzioni per l'uso di tali dispositivi.

- Mantenere l'apparecchio pulito. Le contaminazioni comportano il rischio di scossa elettrica.
- Mantenere l'area di lavoro pulita e ben illuminata. Il disordine e la scarsa illuminazione favoriscono gli incidenti.

Avvertenze di sicurezza relative alle batterie

- Non aprire la batteria. Rischio di corto circuito!
- Proteggere la batteria da fonti di calore come luce solare intensa e fiamme, e da acqua e umidità. Rischio di esplosione!
- Una batteria danneggiata o utilizzata in modo scorretto può emettere vapori. Garantire una corretta ventilazione e consultare un medico in caso di malessere. I vapori possono irritare il sistema respiratorio.
- La batteria può perdere liquidi se utilizzata in modo scorretto. Evitare il contatto con tale liquido. In caso di contatto accidentale, lavare l'area interessata con acqua. Se il liquido entra a contatto con gli occhi, consultare un medico. Il liquido fuoriuscito dalla batteria può causare irritazioni o ustioni.
- Ricaricare la batteria esclusivamente con il caricabatteria specificato dal costruttore. Un caricabatteria adatto a un certo tipo di batteria può causare un incendio se utilizzato con un'altra batteria.
- Oggetti appuntiti come chiodi e cacciaviti o forze applicate dall'esterno possono danneggiare la batteria; ciò comporta il rischio di corto circuito, e la batteria può bruciare, emettere fumo, esplodere o surriscaldarsi.

NOTA

Seguire le istruzioni per la ricarica della batteria riportate nel manuale di istruzioni del caricabatteria.

Informazioni importanti

Rispettare le normative in vigore nel Paese di utilizzo dell'apparecchio relative al pagamento delle licenze per stazioni radio.

Prima dell'uso

Estrarre l'apparecchio dalla confezione e verificare che siano presenti tutti i componenti e che non siano danneggiati.

Installazione/rimozione del gruppo batteria



ATTENZIONE!

Spegnere sempre l'apparecchio prima di installare o rimuovere il gruppo batteria.

Per aprire il vano batteria 2, sollevare il fermaglio del vano batteria 1 e rimuovere il coperchio come illustrato in Fig. B.

Per installare il gruppo batteria, allineare la linguetta sul gruppo batteria con la scanalatura nel vano e inserirlo in posizione. Inserirlo completamente finché non si incastra in posizione emettendo un "clic". Non forzare il gruppo batteria durante l'inserimento. Se il gruppo batteria non si inserisce facilmente, l'inserimento non è corretto (Fig. C).

Per rimuovere il gruppo batteria, aprire il vano batteria come illustrato in Fig. B e premere il pulsante di rilascio della batteria.

Per chiudere il vano batteria, sollevare il coperchio, tenerlo in posizione e bloccarlo con il fermaglio come illustrato in Fig. D.

Alimentazione tramite l'adattatore CA incluso (4)

Collegare un'estremità dell'adattatore CA alla presa CA/CC (3) sul retro dell'apparecchio. Collegare l'altra estremità dell'adattatore a una presa di corrente. Quando il cavo è collegato, l'alimentazione a batteria si disattiverà automaticamente. Scollegare l'adattatore CA quando l'apparecchio non è in uso.



NOTA

Il gruppo batteria non viene ricaricata quando l'apparecchio è collegato all'adattatore.

Accensione e spegnimento

Accensione (Fig. E)

Temere premuta la manopola Acceso/Spento (12) per 3 secondi. L'apparecchio si accenderà e il display (11) si illuminerà.

Spegnimento

Temere premuta la manopola Acceso/Spento per 3 secondi. L'apparecchio si spegnerà.

Modalità di standby (Fig. F)

Quando l'apparecchio è acceso, premere brevemente la manopola Acceso/Spento; l'apparecchio entrerà in standby e il display si spegnerà. Quando l'apparecchio è in standby, premere brevemente la manopola Acceso/Spento. Quando l'apparecchio è in standby, tutte le funzioni sono disattivate.

Impostazione dell'orologio

In qualsiasi modalità, premere il pulsante CLOCK (20) per impostare l'orologio. Le cifre sul display lampeggeranno nell'ordine ora>minuti>giorno>mese>anno. Premere il pulsante ◀ o ▶ (10a o 10b) per impostare ciascun parametro. Premere il pulsante Riproduci/Pausa (13) per passare al parametro successivo.

Per memorizzare l'orologio, premere nuovamente il pulsante Clock. Se non viene premuto nessun pulsante entro 10 secondi, la procedura verrà interrotta e le modifiche apportate verranno annullate.

Regolazione del volume (Fig. G)

Per aumentare il volume, ruotare la manopola del volume (12) in senso orario. Per diminuirlo, ruotare la manopola  verso sinistra.

Premere brevemente il pulsante  (19) per disattivare il suono. Premerlo nuovamente o ruotare la manopola del volume (12) per riattivare il suono.

Regolazione del suono (Fig. H)

Per aumentare i bassi:

Premere brevemente il pulsante BASS (17). Quando la funzione è attiva, il simbolo BASS si illuminerà.

Selezione della modalità operativa (Fig. I)

Premere brevemente il pulsante MODE per selezionare la modalità operativa, che apparirà sul display.

Sono disponibili le seguenti modalità:

- Ricezione radio DAB
- Ricezione radio FM

- Riproduzione di sorgenti audio tramite Bluetooth*
- Riproduzione di sorgenti audio tramite cavo AUX

Il simbolo della modalità corrente si illuminerà sulla parte superiore del display.

Modalità Bluetooth (Fig. J)

Selezionare la modalità Bluetooth* premendo il pulsante MODE o il pulsante Bluetooth (18).

Attivare la funzione Bluetooth sul dispositivo da collegare (smartphone o simili) e selezionare "RD 12/18/230" per effettuare il collegamento. Seguire le istruzioni riportate nel manuale del dispositivo collegato (smartphone o simili).

Premere il pulsante ◀ o ▶ per passare alla traccia precedente o successiva.

Premere il pulsante  per interrompere o riprendere la riproduzione.



NOTA

Per scollegare il dispositivo Bluetooth abbinato, tenere premuto il pulsante  per 3 secondi. Il dispositivo verrà scollegato.

Modalità AUX: INGRESSO/USCITA (Fig. K)

Selezionare la modalità AUX premendo il pulsante MODE. Spostare il coperchio morbido della presa AUX IN e collegare la sorgente audio esterna (lettore MP3 o simili). Accendere la sorgente audio esterna e avviare la riproduzione. Regolare il volume sulla sorgente audio esterna o con la manopola del volume dell'apparecchio.

Spostare il coperchio morbido della presa AUX OUT e collegare l'altoparlante esterno o le cuffie. Accendere il dispositivo, e l'audio verrà riprodotto tramite l'altoparlante esterno o le cuffie.



NOTA

- *Le batterie dei dispositivi collegati non possono essere ricaricate tramite la presa AUX.*
- *Quando l'apparecchio è spento, i dispositivi collegati non si spegneranno.*
- *Dopo aver utilizzato le prese AUX o USB, riposizionare i coperchi morbidi per proteggerle da polvere, sporcizia e umidità.*

Ricarica di dispositivi esterni tramite presa USB (Fig. L)

Inserire il connettore USB del dispositivo da ricaricare nella presa USB dell'apparecchio.

La presa di ricarica USB (6) è adatta alla ricarica di dispositivi a bassa potenza come smartphone e lettori CD o MP3. Scollegare il dispositivo dalla presa USB al termine della ricarica.

NOTA

Non è possibile riprodurre musica tramite la presa USB.

Luce LED

Quando l'apparecchio è acceso, premere il pulsante LED (16) per attivare gli effetti luminosi. La luce LED cambierà al ritmo della musica. Premere nuovamente il pulsante LED per bloccare il colore della luce LED. Premere nuovamente il pulsante LED per spegnere la luce LED.

Modalità Radio (DAB)

Alla prima attivazione della modalità DAB, l'apparecchio cercherà automaticamente le stazioni radio locali.

Premere brevemente il pulsante ◀ o ▶ (10a o 10b) per scorrere le stazioni. Premere il pulsante ▶|| per selezionare la stazione.

Ricerca di nuove stazioni radio (DAB) (Fig. M)

Per trovare le nuove stazioni radio DAB disponibili, o se si utilizza l'apparecchio in un'altra regione, è possibile effettuare la ricerca delle stazioni: premere il pulsante ▶||. L'apparecchio cercherà automaticamente le frequenze DAB. Quando l'apparecchio trova nuove stazioni, il contatore sul lato sinistro del display aumenterà, e le stazioni verranno aggiunte all'elenco.

Ricerca manuale delle stazioni (FM):

premere brevemente il pulsante ◀ o ▶ per selezionare la frequenza. Ciascuna pressione aumenterà o diminuirà la frequenza di 0,05 MHz. La frequenza della stazione apparirà sul display.

Ricerca automatica delle stazioni (FM):

tenere premuto il pulsante ◀ o ▶ per 3 secondi: l'apparecchio si fermerà alla prima stazione trovata. La frequenza della stazione apparirà sul display. Premere nuovamente il pulsante con la freccia destra per cercare la stazione successiva. Premere nuovamente il pulsante con la freccia sinistra per cercare la stazione precedente. La funzione di ricerca è disponibile esclusivamente in modalità FM.

Memorizzazione delle stazioni radio (DAB e FM) (Fig. N)

È possibile memorizzare fino a 5 stazioni per ciascuna banda.

Tenere premuto uno dei pulsanti predefiniti (15); il numero corrispondente apparirà sul display. La stazione verrà memorizzata in corrispondenza del pulsante predefinito selezionato.

Ripetere la procedura per memorizzare altre stazioni.

Le stazioni memorizzate in corrispondenza dei pulsanti predefiniti possono essere sovrascritte con la stessa procedura.

Per sintonizzarsi sulle stazioni memorizzate, premere brevemente il pulsante predefinito corrispondente quando l'apparecchio è in modalità Radio. Il numero di memorizzazione e la frequenza della stazione appariranno sul display.

Ripristino del sistema (Fig. O)

Tenere premuto il pulsante della modalità per 3 secondi, quindi premere il pulsante ▶|| per accedere all'interfaccia di ripristino delle impostazioni. Premere il pulsante ▶ per selezionare "Sì", quindi premere il pulsante ▶|| per avviare il processo di ripristino. Tutti i dati memorizzati nel dispositivo verranno eliminati, e le impostazioni originali verranno ripristinate.

Pulizia e manutenzione



AVVERTENZA!

Prima di effettuare qualsiasi operazione sull'apparecchio (pulizia, trasporto, conservazione), rimuovere la batteria.

**ATTENZIONE!**

Non pulire le parti in plastica con solventi o altri detergenti aggressivi per evitare che l'apparecchio subisca danni.

Pulizia

Pulire l'apparecchio con un panno asciutto o una spazzola.

Riparazioni

Eventuali riparazioni devono essere effettuate esclusivamente da un centro di assistenza autorizzato.

Parti di ricambio e accessori

Per conoscere gli accessori disponibili, consultare i cataloghi del costruttore. La vista esplosa dell'apparecchio e l'elenco delle parti di ricambio sono disponibili sul nostro sito web:

www.flex-tools.com/Disposal Information



Solo Paesi UE

Non smaltire l'utensile elettrico insieme ai rifiuti domestici. Conformemente alla direttiva europea 2012/19/EC sui rifiuti di apparecchiature elettriche ed elettroniche e la sua applicazione nella giurisdizione nazionale, gli utensili elettrici devono essere raccolti separatamente e riciclati nel rispetto dell'ambiente.



Riciclare le materie prime invece di smaltirle insieme ai rifiuti.

L'apparecchio, gli accessori e i materiali di imballaggio devono essere smaltiti nel rispetto dell'ambiente. Le parti in plastica sono riciclabili in base al tipo di materiale.

**AVVERTENZA!**

Non gettare le batterie insieme ai rifiuti domestici, nel fuoco o nell'acqua. Non aprire le batterie usate.

Solo Paesi UE

Ai sensi della direttiva 2006/66/EC, le batterie usate o difettose devono essere riciclate.

**NOTA**

Rivolgersi al rivenditore per informazioni sullo smaltimento.

☞ Dichiarazione di conformità

Si dichiara sotto propria responsabilità che il prodotto descritto alla sezione "Specifiche tecniche" è conforme ai seguenti standard o documenti normativi:

2009/125/EC, 2011/65/EU, 2014/53/EU

Di seguito sono riportati gli standard a cui l'apparecchio è conforme:

EN 62368, EN 301489-1, EN 300328,

EN 62479, EN 303345, EN 55032,

EN 55035, EN 61000-3-2, EN 61000-3-3

Responsabile dei documenti tecnici:

FLEX - Elektrowerkzeuge GmbH, R & D

Bahnhofstrasse 15, D-71711 Steinheim/Murr

i.v.  

Peter Lameli
Technical Head

Klaus Peter Weinper
Head of Quality
Department (QD)

01.04.2022; FLEX-Elektrowerkzeuge GmbH
Bahnhofstrasse 15, D-71711 Steinheim/Murr

Esonero dalla responsabilità

Il costruttore e il suo rappresentante non sono responsabili per danni e mancato profitto a causa dell'interruzione dell'attività commerciale dovuta al prodotto o a un prodotto inutilizzabile. Il costruttore e il suo rappresentante non sono responsabili per danni causati dall'uso improprio dell'apparecchio o dall'uso dell'apparecchio con accessori di altri costruttori.

Overview (FIG A)

- | | | | |
|----|--|----|---|
| 1 | Cierre del compartimento de la batería | 11 | Pantalla |
| 2 | Compartimento de la batería | 12 | Selector de encendido/apagado/
volumen |
| 3 | Conexión CA/CC | 13 | Reproducir/Pausa |
| 4 | Adaptador de CA | 14 | Modo |
| 5 | Conector AUX (entrada/salida) | 15 | Botones de presintonías |
| 6 | Puerto USB | 16 | LED |
| 7 | Antena de FM (orientable) | 17 | Graves |
| 8 | Asa | 18 | Bluetooth |
| 9 | Altavoz | 19 | Silenciar |
| 10 | Botón para seleccionar pistas/buscar
emisoras | 20 | Reloj |
| | a) abajo | | |
| | b) arriba | | |

Technical data

Tipos de pilas		AP	AP	AP	AP	AP	AP	AP
		18.0/2.5	18.0/5.0	12/2.5	12/5.0	10.8/2.5	10.8/4.0	10.8/6.0
Temperatura de funcionamiento	°C	0-40°						
Peso (sin batería)	g	3700						
An x Al x P	mm	365x210x200						
Conector AUX	mm	3.5						
Estándar Bluetooth*		V5.0						
Alcance de Bluetooth* (aprox.)	m	10						
Puerto USB	V/A	5 V, máx. 2,1 A						
FM	MHz	87,5 MHz - 108 MHz						
DAB	MHz	174,928 MHz - 239,2 MHz						
Potencia de salida	W	20						

Símbolos utilizados en este manual

¡ADVERTENCIA!

Indica un peligro inminente. Si no se tiene en cuenta esta advertencia puede producirse la muerte o lesiones muy graves.

PRECAUCIÓN!

Indica la posibilidad de una situación de peligro. Si no se tiene en cuenta esta advertencia pueden producirse lesiones leves o daños materiales.

NOTA

Indica consejos de aplicación e información importante.

Símbolos en el aparato



Lea el manual de instrucciones.



Solo para uso en interiores.



Bluetooth

DAB: El nombre "DAB" en este manual indica "Digital Radio" (Radio digital).

Información importante para la seguridad

¡ADVERTENCIA!

Lea todas las instrucciones de seguridad y las instrucciones generales. El incumplimiento de las instrucciones de seguridad y las instrucciones generales puede provocar una descarga eléctrica, incendio y/o lesiones graves. Guarde en un lugar seguro todas las instrucciones de seguridad y las instrucciones generales para consultarlas en el futuro. Antes de usar el producto, lea lo siguiente y actúe de manera consecuyente:

- estas instrucciones de funcionamiento,
- los reglamentos locales vigentes actualmente y las normativas sobre prevención de accidentes.

Este producto incorpora la tecnología más avanzada y ha sido fabricado cumpliendo las

normativas de seguridad reconocidas.

No obstante, cuando se utiliza el producto, podría producirse un riesgo para la integridad física y la vida del usuario y de terceros, o daños en el aparato u otros daños materiales.

El producto solo debe utilizarse

- para el uso previsto,
- en perfecto estado de funcionamiento.

Los fallos que reduzcan la seguridad deben repararse inmediatamente.

Uso previsto

El altavoz está previsto

- para uso comercial en la industria y el comercio,
- para reproducir fuentes de música conectadas por cable (AUX) o sin cable (Bluetooth*) con el aparato (consultar las instrucciones de funcionamiento de los dispositivos conectados),
- para la recepción y reproducción de emisoras de radio de FM,
- para uso en espacios interiores (edificios, talleres, etc.),
- para el uso con baterías FLEX de los tipos AP 18.0/2.5; AP 18.0/5.0; AP 12/2.5; AP 12/5.0; AP 10.8/2.5; AP 10.8/4.0 y AP 10.8/6.0 (consulte las instrucciones de funcionamiento de las baterías).

Bluetooth* es una palabra registrada y marca figurativa de Bluetooth SIG. Inc.

Instrucciones de seguridad para el altavoz Bluetooth*

- Este aparato no está previsto para que lo usen niños ni personas con discapacidades físicas, sensoriales o mentales, o cuyos conocimientos y experiencia no sean adecuados.
- Antes de realizar cualquier trabajo en el aparato (por ejemplo, desmontaje, mantenimiento, etc.) y durante el transporte y almacenamiento, saque la batería del aparato.
- Use el aparato en condiciones secas. Proteja el aparato de la humedad y las salpicaduras de agua.
- Si traslada el aparato de un entorno muy frío a uno más cálido o vice versa, espere a que el aparato se aclimatice antes de usarlo. De este modo evitará que se forme condensación dentro del aparato.

- Cuando use el altavoz Bluetooth® en combinación con dispositivos externos, es esencial cumplir las instrucciones y la información de seguridad que se ofrecen en el manual de instrucciones de los dispositivos externos.
- Mantenga el aparato limpio. La suciedad puede provocar riesgos de descarga eléctrica.
- Mantenga el área de trabajo limpia y bien iluminada. Las áreas de trabajo desordenadas y oscuras favorecen los accidentes.

Instrucciones de seguridad para manipular baterías

- No abra la batería. ¡Peligro de cortocircuito!
- Proteja la batería contra el calor, incluyendo la exposición prolongada a la luz solar, el fuego, el agua y la humedad. ¡Peligro de explosión!
- Una batería dañada o usada incorrectamente puede producir emisión de vapores. Asegúrese de que entre aire fresco y consulte a un médico si siente malestar. Los vapores pueden irritar las vías respiratorias.
- Si la batería no se usa correctamente podrían producirse fugas de líquido. Evite el contacto con dicho líquido. Enjuague con agua el área afectada si se produce un contacto accidental. Si el líquido entra en contacto con los ojos, solicite atención médica. El líquido que emana de la batería puede provocar irritaciones o quemaduras.
- Recargue las baterías utilizando únicamente los cargadores recomendados por el fabricante. Un cargador que es adecuado para un tipo de batería podría provocar un riesgo de incendio si se utiliza con una batería distinta.
- La batería se puede dañar con objetos puntiagudos, como clavos o destornilladores, o debido a la aplicación de fuerza externa. Esto podría producir un cortocircuito interno, provocando un incendio de la batería, humo, explosión o sobrecalentamiento.

NOTA

Siga las instrucciones de carga de la batería que se especifican en el manual de funcionamiento del cargador.

Información importante

Cumpla las normativas sobre el pago de licencias de radio aplicable en el país en el que utilice el aparato.

Antes del primer uso

Saque el aparato del embalaje y compruebe que no falte ninguna pieza y que no esté dañado.

Instalar o quitar el cartucho de la batería



¡PRECAUCIÓN!

Apague siempre la radio antes de quitar el cartucho de la batería.

Para abrir el compartimento de la batería 2, levante primero el cierre del compartimento de la batería 1 y, a continuación, abra el compartimento como se muestra en la fig. B. Para instalar el cartucho de la batería, alinee la lengüeta del cartucho de la batería con la ranura de la carcasa, y deslícelo a su posición. Introdúzcalo siempre hasta el tope, de modo que quede enclavado con un ligero «clic». No ejerza fuerza cuando instale el cartucho de la batería. Si el cartucho no se desliza fácilmente, es porque no se ha introducido de manera correcta (fig. C).

Para sacar el cartucho de la batería, abra el compartimento de la batería como se describe en la fig. B, y pulse el botón de extracción de la batería.

Para cerrar el compartimento de la batería, cierre la tapa del compartimento de la batería y sujétela. A continuación, presione el cierre del compartimento como se muestra en la fig. D.

Modo de empleo del adaptador de CA incluido (4)

Introduzca el enchufe del adaptador de CA en la conexión CA/CC (3) situada en la parte trasera de la radio.

Enchufe el adaptador a una toma de corriente estándar. Siempre que se utiliza el adaptador, se desconecta automáticamente la batería. El adaptador de CA debe desenchufarse de la red eléctrica cuando no se utilice.



NOTA

La batería no se carga cuando se usa el adaptador de corriente.

Encender y apagar el aparato

Encender (fig. E):

Mantenga pulsado el botón de encendido/apagado (12) durante 3 segundos. El aparato se enciende. La iluminación de fondo de la pantalla (11) se enciende.

Apagar:

Mantenga pulsado el botón de encendido/apagado durante 3 segundos. El aparato se apaga.

Modo de espera (fig. F)



Cuando el aparato esté encendido, pulse brevemente el botón de encendido/apagado para que el aparato pase al modo de espera y la luz de fondo de la pantalla se apague. Desde el modo de espera, pulse brevemente el botón de encendido/apagado para encender el aparato. Durante el modo de espera no está disponible ninguna función.

Ajuste de la hora

Desde cualquier modo, mantenga pulsado el botón «CLOCK» (Reloj) (20) para ajustar la hora. Los números parpadearán en este orden: horas>minutos>fecha>mes>año. Pulse los botones ◀ o ▶ (10a o 10b) para modificar los valores. Pulse el botón Reproducir/Pausa (13) para pasar al ajuste siguiente.

Para guardar el ajuste de la hora, vuelva a pulsar el botón «CLOCK» (Reloj). Si no pulsa de nuevo este botón ni ningún otro en el transcurso de 10 segundos, se cancela el procedimiento y se desechan todos los cambios realizados.

Ajuste del volumen (fig. G)

Para subir el volumen, gire el selector de volumen (12) en sentido horario. Para bajarlo, gire el selector  hacia la izquierda. Pulse brevemente el botón  (19) para activar la silenciación. Pulse de nuevo brevemente el botón de silenciación o gire el selector de volumen (12) para desactivar la silenciación.

Ajuste del sonido (fig. H)

Para activar o desactivar la reproducción de graves: Pulse brevemente el botón «BASS» (Graves) (17). Cuando la función está activada, se enciende el símbolo de graves «BASS».

Selección del modo de funcionamiento (fig. I)

Pulse brevemente el botón «MODE» (Modo) para seleccionar el modo de funcionamiento, hasta que en la pantalla aparezca el modo que desea.

Están disponibles los siguientes modos de funcionamiento:

- Recepción de radio DAB
- Recepción de radio FM
- Reproducción de fuentes de música conectadas a través de Bluetooth®
- Reproducción de fuentes de música conectadas por cable AUX

La selección se indica a través del símbolo correspondiente en la parte superior de la pantalla.

Modo de funcionamiento Bluetooth (fig. J)

Ajuste el modo de funcionamiento Bluetooth® seleccionándolo con el botón «MODE» (Modo) o pulsando el botón Bluetooth (18).

Active la función Bluetooth en el dispositivo que desea conectar (teléfono móvil o similar) y seleccione «RD 12/18/230» como destino de la conexión Bluetooth. Para ello, siga las instrucciones del manual de funcionamiento del dispositivo que desea emparejar (smartphone o similar).

Pulse una vez los botones ◀ o ▶ para cambiar a la pista anterior o la siguiente.

Pulse el botón  para reproducir o poner en pausa.



NOTA

Para desconectar Bluetooth tras haber emparejado correctamente los dispositivos, mantenga pulsado el botón  durante 3 segundos. Los dispositivos se desconectan.

Modo de funcionamiento AUX: IN/OUT (Fig. K)

Ajuste el modo de funcionamiento AUX seleccionándolo con el botón «MODE» (Modo). Suelte el conector AUX IN de la cubierta blanda y conéctelo a la fuente de música externa (reproductor de MP3 o similar). Encienda la fuente de música externa e inicie la reproducción. Ajuste el volumen con el regulador de volumen de la fuente de música externa o con el selector de la radio.

Desenchufe el conector AUX OUT del soporte y conéctelo a uno altavoz externo o unos auriculares. Cuando encienda el aparato se escuchará el sonido por el altavoz externo o los auriculares.

i **NOTA**

- *Las baterías de los dispositivos conectados no se cargan a través de la conexión AUX.*
- *Los dispositivos conectados no se apagan al apagar la radio.*
- *Después de usar los conectores AUX o USB, ponga las cubiertas blandas para protegerlos del polvo, la suciedad o la humedad.*

Cargar dispositivos externos a través de la conexión USB (fig. L)

Enchufe el conector USB del dispositivo que desea cargar en el puerto USB de la radio. El puerto USB (6) de salida de potencia es una conexión para suministrar energía a dispositivos de baja potencia, como teléfonos móviles o reproductores de CD y MP3. Desenchufe inmediatamente la conexión USB cuando ya no la necesite.

i **NOTA**

No se puede reproducir música a través de la conexión USB.

Luz LED

Cuando la radio está encendida: pulse el botón LED (16) y el LED se encenderá cambiando de color. La luz LED parpadea al ritmo de la música que se está reproduciendo. Pulse otra vez el botón LED para que las luces LED se enciendan de un color fijo. Para apagar la luz LED, pulse de nuevo el botón LED.

Sintonización (DAB)

Cuando encienda el aparato por primera vez en el modo DAB, la radio realizará una búsqueda automática de emisoras de radio en el área local.

Pulse brevemente los botones ◀ o ▶ (10a o 10b) para desplazarse a través de las emisoras. Pulse el botón  para seleccionar.

Buscar nuevas emisoras (DAB) (fig. M)

De vez en cuando hay nuevas emisoras de DAB disponibles. También es posible que se haya desplazado a otro lugar del país. En tal caso, deberá activar en la radio la búsqueda de emisoras nuevas. Para ello, pulse el botón . La radio realizará una búsqueda completa de frecuencias de DAB. Si se encuentran emisoras nuevas, se incrementará el contador de emisoras situado en el lado izquierdo de la pantalla y las emisoras se añadirán a la lista.

Sintonización manual (FM): Pulse brevemente los botones ◀ o ▶ para ajustar la frecuencia que desee. Cada vez que pulse los botones aumentará o disminuirá 0,05 MHz. La frecuencia se indica en la pantalla.

Búsqueda de sintonización (FM): Mantenga pulsados los botones ◀ o ▶ durante 3 segundos. La frecuencia se modificará hasta que encuentre la primera emisora de radio disponible con una claridad aceptable, y se detendrá en esa emisora. La frecuencia se indica en la pantalla. Puede pulsar de nuevo el botón de flecha a la derecha para seguir buscando emisoras de radio a frecuencias más altas. Pulse el botón de flecha a la izquierda si desea buscar emisoras de radio a frecuencias más bajas. La función de búsqueda solo está disponible en el modo FM.

Guardar emisoras en las memorias de presintonía (DAB y FM) (fig. N)

Hay 5 memorias de presintonía para cada banda de frecuencias.



Mantenga pulsado el botón de presintonía que desee (15) hasta que se muestre en la pantalla el número de la presintonía. La emisora se guardará en el botón de presintonía seleccionado.

Repita el procedimiento para las demás presintonías.

Las emisoras guardadas en la memoria de presintonías se pueden sobrescribir siguiendo el procedimiento descrito arriba.

Para recuperar emisoras de las memorias de presintonía, pulse brevemente el botón de presintonía que desee mientras el aparato está en el modo de radio. En la pantalla aparecerá el número de la presintonía y la frecuencia de la emisora.

Reinicio del sistema (fig. O)

Mantenga pulsado el botón «Mode» (Modo) durante 3 segundos, pulse el botón  para acceder a la interfaz de la función para restablecer la configuración de fábrica. A continuación, pulse el botón  para seleccionar «Yes» (Sí) y pulse el botón  para iniciar el proceso de restablecimiento. Todos los datos guardados en el dispositivo se borrarán, y se restablecerá la configuración original.

Mantenimiento y cuidado del producto

¡ADVERTENCIA!

Antes de realizar trabajos de cualquier tipo (limpieza, transporte, almacenamiento), saque la batería del aparato.

¡PRECAUCIÓN!

No utilice nunca disolventes ni líquidos agresivos para limpiar las piezas de plástico. Podrían dañar el aparato.

Limpieza

Limpe el aparato con un paño seco o un cepillo.

Reparaciones

Las reparaciones debe realizarlas únicamente un centro de servicio postventa autorizado.

Piezas de recambio y accesorios

Encontrará otros accesorios en los catálogos del fabricante. En nuestra página web encontrará planos de despiece y listas de recambios:

www.flex-tools.com/Disposal Information

 Solo países de la UE
¡No tire los aparatos eléctricos a la basura doméstica! Según la Directiva Europea 2012/19/UE sobre residuos eléctricos y electrónicos, y su implementación en las legislaciones nacionales, los aparatos eléctricos usados deben recogerse por separado y reciclarse de forma respetuosa con el medio ambiente.

Recuperación de materias primas en lugar de eliminación de residuos.

Los dispositivos, accesorios y embalajes deben reciclarse de forma respetuosa con el medio ambiente. Las piezas de plástico están identificadas para el reciclaje según el tipo de material.

¡ADVERTENCIA!

No elimine las baterías tirándolas a la basura doméstica ni arrojándolas al agua o al fuego. No abra las baterías usadas.

Solo países de la UE:

De acuerdo con la Directiva 2006/66/CE, las baterías defectuosas o usadas deben reciclarse.

NOTA

¡Pregunte a su distribuidor las opciones de eliminación!

CE-Declaración de conformidad

Por la presente, declaramos bajo nuestra exclusiva responsabilidad que el producto descrito en los «Datos técnicos» cumple las siguientes normas o documentos estandarizados:

2009/125/CE, 2011/65/UE, 2014/53/UE
Además, cumplimos todas las normas que se enumeran a continuación:

EN 62368, EN 301489-1, EN 300328,
EN 62479, EN 303345, EN 55032,
EN 55035, EN 61000-3-2, EN 61000-3-3

Responsable de la documentación técnica:
FLEX - Elektrowerkzeuge GmbH, R & D
Bahnhofstrasse 15, D-71711 Steinheim/Murr

i.V.  

Peter Lameli
Technical Head

Klaus Peter Weinper
Head of Quality
Department (QD)

01.04.2022; FLEX-Elektrowerkzeuge GmbH
Bahnhofstrasse 15, D-71711 Steinheim/Murr

Exención de responsabilidad

El fabricante y su representante no son responsables de los daños y la pérdida de beneficio debido a la interrupción de la actividad causada por el producto o por un producto que no se pueda utilizar. El fabricante y su representante no son responsables de los daños provocados por el uso indebido del aparato o por el uso del mismo con productos de otros fabricantes.

Vista pormenorizada (Imagem A)

- | | | | |
|----|--|----|-----------------------------------|
| 1 | Trinco do compartimento da bateria | 11 | Visor |
| 2 | Compartimento da bateria | 12 | Manípulo de ligar/desligar/volume |
| 3 | Entrada AC/DC | 13 | Reprodução/Pausa |
| 4 | Adaptador da alimentação AC | 14 | Modo |
| 5 | Conector AUX (entrada/saída) | 15 | Botões de predefinição |
| 6 | Porta USB | 16 | LED |
| 7 | Antena FM (oscilante) | 17 | Graves |
| 8 | Pega | 18 | Bluetooth |
| 9 | Coluna de som | 19 | Desligar o som |
| 10 | Botão para seleção da faixa/procura da estação | 20 | Relógio |
| | a) Baixo | | |
| | b) Cima | | |

Dados técnicos

Tipos de bateria		AP	AP	AP	AP	AP	AP	AP
		18.0/2.5	18.0/5.0	12/2.5	12/5.0	10.8/2.5	10.8/4.0	10.8/6.0
Temperatura de funcionamento	°C	0-40°						
Peso (sem a bateria)	g	3700						
C x A x D	mm	365x210x200						
Conector AUX	mm	3.5						
Norma Bluetooth*		V5.0						
Alcance do Bluetooth* (aproximação)	m	10						
Porta USB	V/A	5V, Máx. 2.1A						
FM	MHz	87.5MHz-108MHz						
DAB	MHz	174.928MHz-239.2MHz						
Potência de saída	W	20						

Símbolos usados neste manual



AVISO!

Existem perigos iminentes. O desrespeito por este aviso pode dar origem à morte ou a lesões extremamente graves.



CUIDADO!

Existe a possibilidade de uma situação perigosa. O desrespeito por este aviso pode dar origem a lesões ligeiras ou danos patrimoniais.



NOTA

Existem dicas de utilização e informação importante.

Símbolos no aparelho



Leia o manual de funcionamento.



Apenas para uso no interior.



Bluetooth

DAB: O nome “DAB” neste manual significa “Rádio Digital”.

Informação de segurança importante



AVISO!

Leia todas as instruções de segurança e instruções gerais. O incumprimento das instruções de segurança e instruções gerais pode dar origem a choque elétrico, incêndio e/ou lesões graves. **Guarde todas as instruções de segurança e instruções gerais num local seguro para futuras referências.** Antes de usar o produto, leia o seguinte, e aja em conformidade:

- Estas instruções de funcionamento;
- As regras e normas atuais nas instalações quanto à prevenção de acidentes.

Este produto é topo de gama e foi fabricado de acordo com as normas de segurança conhecidas.

No entanto, durante a utilização, o rádio pode constituir um perigo de vida para o utilizador ou terceiros, e poderá haver danos no produto ou patrimoniais.

O produto só pode ser utilizado

- conforme previsto;
- num perfeito estado de funcionamento.

Falhas que impeçam a segurança têm de ser reparadas imediatamente.

Utilização prevista

A coluna de som foi criada

- para um uso comercial na indústria e comércio;
- para a reprodução de fontes de música ligadas por cabo (AUX) ou sem cabo (Bluetooth™) ao dispositivo (consulte as instruções de funcionamento dos dispositivos conectados);
- para a receção e reprodução de estações de rádio FM;
- para uso em espaços interiores (edifícios, oficinas ou semelhante);
- para uso com baterias FLEX dos tipos AP 18.0/2.5; AP 18.0/5.0; AP 12/2.5; AP 12/5.0; AP 10.8/2.5; AP 10.8/4.0 e AP 10.8/6.0 (consulte as instruções de funcionamento das baterias).

Bluetooth® é uma palavra registada e marca comercial da Bluetooth SIG, Inc.

Instruções de segurança para a coluna de som Bluetooth®

- Este aparelho não foi criado para ser usado por crianças ou por pessoas com capacidades físicas, sensoriais ou mentais reduzidas ou falta de experiência e conhecimentos.
- Antes de efetuar trabalhos no aparelho (como desmontar, proceder à manutenção, etc.) e durante o transporte ou armazenamento, retire a bateria do aparelho.
- Use o aparelho apenas em condições secas. Proteja o aparelho da humidade e salpicos.
- Se o aparelho for levado de um ambiente muito frio para um ambiente muito quente ou vice-versa, deverá permitir ao aparelho aclimatizar-se antes da utilização. Isto evita a condensação no interior do aparelho.

- Quando usar a coluna de som Bluetooth® juntamente com dispositivos externos, é essencial ter em conta a informação de segurança e instruções apresentadas nas instruções de funcionamento dos dispositivos externos.
- Mantenha o aparelho limpo. Através da contaminação, pode haver o risco de choque elétrico.
- Mantenha a sua área de trabalho limpa e bem iluminada. As áreas de trabalho desarrumadas ou escuras convidam a acidentes.

Instruções de segurança no manuseamento das baterias

- Não abra a bateria. Existe o perigo de curto-circuito!
- Proteja a bateria contra o calor, incluindo luz direta do sol, fogo, água e humidade. Existe o perigo de explosão!
- Uma bateria danificada ou usada incorretamente pode dar origem à emissão de fumos. Certifique-se de que vai para um local onde haja ar fresco e, se se sentir indisposto, consulte um médico. Os fumos podem irritar o trato respiratório.
- A bateria pode sofrer derrames se for usada incorretamente. Evite o contacto com esses líquidos. Se ocorrer contacto accidental, lave a área afetada com água. Se o líquido entrar em contacto com os olhos, contacte o seu médico. O líquido ejetado da bateria pode provocar irritação ou queimaduras.
- Recarregue baterias apenas com os carregadores especificados pelo fabricante. Um carregador que seja adequado para um tipo de bateria pode criar um risco de incêndio quando usado com outra bateria.
- A bateria pode ser danificada por objetos pontiagudos como pregos ou parafusos, ou através de uma aplicação externa de força. Isto pode dar origem a um curto-circuito interno, fazendo com que a bateria arda, deite fumo, exploda ou sobreaqueça.



NOTA

Siga as instruções de carregamento da bateria apresentadas no manual de funcionamento do carregador.

Informação importante

Tenha em conta os regulamentos no país de utilização relativamente ao pagamento de taxas de licença de rádio.

Antes da primeira utilização

Retire o aparelho da caixa e certifique-se de que não há peças em falta nem danificadas.

Instalar ou retirar a bateria



CUIDADO!

Desligue sempre o rádio antes de retirar a bateria.

Para abrir o compartimento da bateria 2, levante primeiro o trinco do compartimento da bateria 1, depois abra o compartimento da bateria, conforme apresentado na Imagem B. Para instalar a bateria, alinhe a aba na bateria com a ranhura na estrutura e encaixe. Insira sempre por completo até ficar encaixada no lugar, fazendo um "clique". Não force quando instalar a bateria. Se a bateria não entrar facilmente, significa que não foi inserida corretamente (Imagem C).

Para retirar a bateria, abra o compartimento da bateria, conforme descrito na Imagem B. Pressione o botão de libertação da bateria. Para fechar o compartimento da bateria, feche a tampa do compartimento da bateria e mantenha nesse lugar, depois pressione o trinco do compartimento da bateria, conforme apresentado na Imagem D.

Usar o adaptador da alimentação AC (4)

Insira a ficha do adaptador da alimentação AC na entrada AC/DC (3) na parte traseira do rádio.

Ligue o adaptador a uma tomada padrão. Sempre que o adaptador for usado, a bateria é desligada automaticamente. O adaptador AC deverá ser desligado da alimentação quando não for usado.



NOTA

A bateria não é carregada simplesmente usando o adaptador da alimentação.

Ligar e desligar o aparelho

Ligar (Imagem E):

Prima o botão de ligar/desligar (12) e

mantenha premido durante 3 segundos. O aparelho liga-se. A luz de fundo do visor (11) acende.

Desligar:

Prima o botão de ligar/desligar e mantenha premido durante 3 segundos. O aparelho desliga-se.

Modo inativo (Imagem F)

Quando o aparelho for ligado, prima brevemente o botão de ligar/desligar. O aparelho entra no modo inativo e a luz de fundo desliga-se. Durante o modo inativo, prima brevemente o botão de ligar/desligar no aparelho. Durante o modo inativo, todas as funções estão indisponíveis.

Acertar a hora

Durante qualquer modo, prima o botão do relógio (20) para acertar a hora. Os números piscam nesta ordem: Horas > minutos > data > mês > ano. Prima o botão ◀ ou ▶ (10a ou 10b) para definir cada valor. Prima o botão de Reprodução/Pausa (13) para passar para a definição seguinte.

Para guardar o acerto da hora, prima de novo o botão do relógio. Se não o premir de novo nem premir qualquer botão no espaço de 10 segundos, o procedimento é interrompido e as alterações não são tidas em conta.

Definir o volume (Imagem G)

Para aumentar o volume, rode o manípulo do volume (12) no sentido dos ponteiros do relógio. Para o reduzir, rode o manípulo  para a esquerda.

Prima brevemente o botão  (19) para desligar o som. Prima de novo o botão de desligar o som ou rode o botão do volume (12) para voltar a ligar o som.

Ajuste do som (Imagem H)

Para ligar ou desligar a reprodução dos graves:

Prima brevemente o botão dos graves (17). Quando a função estiver ativada, o símbolo dos graves acende.

Selecionar o modo de funcionamento (Imagem I)

Prima brevemente o botão do modo para selecionar o modo de funcionamento, até que o modo desejado seja apresentado.

Estão disponíveis os seguintes modos de funcionamento:

- Receção de rádio DAB
- Receção de rádio FM
- Reprodução de fontes de música conectadas por Bluetooth®
- Reprodução de fontes de música conectadas por cabo AUX

A seleção é apresentada através do respetivo símbolo na parte superior do visor.

Modo de funcionamento por Bluetooth (Imagem J)

Defina o modo de funcionamento por Bluetooth® com o botão do modo para selecionar o modo de funcionamento, ou prima o botão do Bluetooth (18).

Ative a função do Bluetooth do aparelho a ser conectado (telemóvel ou semelhante) e seleccione "RD 12/18/230" como o alvo da ligação por Bluetooth. Para isso, siga as instruções no manual de funcionamento do dispositivo emparelhado (Smartphone ou semelhante).

Prima o botão ◀ ou ▶ para ir para a música anterior ou seguinte.

Prima o botão  para fazer uma reprodução ou pausa.



NOTA

Para terminar a ligação por Bluetooth após um emparelhamento efetuado com sucesso, prima e mantenha premido o  botão durante 3 segundos. A conexão é terminada.

Modo de funcionamento AUX: Entrada/Saída (Imagem K)

Escolha o modo de funcionamento AUX com o botão do modo. Liberte o conector AUX IN da cobertura suave e ligue com o dispositivo de música externo (leitador de MP3 ou semelhante). Ligue o dispositivo de música externo e inicie a reprodução. Defina o volume com o regulador do dispositivo de música externo ou o regulador do volume do rádio.

Liberte o conector AUX OUT do suporte e ligue à coluna de som externa ou auscultadores. Ligue o aparelho e o áudio será transmitido através da coluna de som externa ou auscultadores.

i **NOTA**

- *As baterias dos dispositivos conectados não podem ser carregadas através da ligação AUX.*
- *Quando o rádio é desligado, os dispositivos conectados não são desligados.*
- *Após usar os conectores AUX ou USB, volte a colocar as coberturas suaves para as proteger do pó, sujidade ou humidade.*

Carregar dispositivos externos através da ligação USB (Imagem L)

Insira a ficha USB do aparelho a ser conectado na porta USB do rádio.

A porta de saída de alimentação USB (6) é uma porta que serve para alimentar a bateria de dispositivos de baixa potência, como telemóveis, leitores de CD e de MP3. Se não precisar desta ligação, desligue-a imediatamente.

i **NOTA**

Não está disponível a reprodução de música através da ligação USB.

Luz LED

Quando o rádio estiver ligado: Prima o botão LED (16). A luz LED acende com mudança de cor. O ritmo da luz LED a piscar é consistente com a música reproduzida. Prima de novo o botão LED. O LED acende com uma cor constante. Prima de novo o botão LED. O LED desliga-se.

Sintonização (DAB)

Quando o aparelho for ligado pela primeira vez no modo DAB, o rádio faz uma procura automática para encontrar as estações na área local.

Prima brevemente o botão ◀ ou ▶ (10a ou 10b) para correr as estações. Prima o botão ▶▶ para selecionar.

Encontrar novas estações (DAB) (Imagem M)

De vez em quando, podem ficar disponíveis novas estações de rádio DAB. Ou pode dar-se o caso de ter ido para uma parte diferente do país. Se for o caso, poderá ter de ativar

o seu rádio para procurar novas estações. Prima o botão ▶▶▶. O seu rádio efetua uma procura completa das frequências DAB. À medida que novas estações são encontradas, o contador de estações no lado esquerdo do visor aumenta e as estações são adicionadas à lista.

Sintonização manual (FM) Prima brevemente o botão ◀ ou ▶ para definir a frequência desejada. Cada vez que o premir, aumenta ou diminui 0.05MHz. A frequência é apresentada no visor.

Sintonização automática (FM) Prima e mantenha premido o botão ◀ ou ▶ durante 3 segundos. A sintonização automática começa a procurar a primeira estação de rádio com uma receção aceitável, e pára nessa estação. A frequência é apresentada no visor. O botão da seta para a direita pode ser premido de novo para continuar a procurar uma estação de rádio com frequências mais altas. O botão da seta para a esquerda pode ser premido para procurar estações de rádio com frequências mais baixas. A função de procura só está disponível no modo FM.

Guardar estações nas memórias predefinidas (DAB e FM) (Imagem N)

Existem 5 memórias predefinidas para cada faixa de frequência.

Prima e mantenha premido o botão da predefinição desejada (15) até que o número predefinido seja apresentado no visor. A estação é então guardada no botão de predefinição selecionado.

Repita este procedimento para as predefinições restantes.

As estações guardadas nas memórias predefinidas podem ser sobrescritas seguindo os procedimentos descritos anteriormente.

Para ir para uma estação na memória predefinida, prima no botão da predefinição desejada enquanto o aparelho estiver no modo de rádio. O número predefinido e a frequência da estação aparecem no visor.

Reinício do sistema (Imagem O)

Prima e mantenha premido o botão do Modo durante 3 segundos. Prima o botão ▶▶▶ para entrar na interface das predefinições de fábrica. Depois, prima o botão ▶▶▶ para

selecionar 'Yes' (Sim), e prima o botão  para iniciar o processo de reiniciar. Todos os dados armazenados no dispositivo serão apagados e as predefinições originais serão restauradas.

Manutenção e cuidados

AVISO!

Antes de efetuar qualquer tipo de trabalho (limpeza, transporte, armazenamento), retire a bateria do aparelho.

CUIDADO!

Nunca limpe as peças de plástico com solventes ou outros líquidos agressivos. Isso pode danificar o aparelho.

Limpeza

Limpe o aparelho com um pano seco ou uma escova.

Reparações

As reparações têm de ser efetuadas apenas por um centro de reparação autorizado.

Peças sobresselentes e acessórios

Outros acessórios podem ser encontrados nos catálogos do fabricante. Pode encontrar os esboços pormenorizados e lista de peças sobresselentes na nossa página web:

www.flex-tools.com/Disposal Information



Apenas países da UE

Não elimine ferramentas elétricas juntamente com o lixo doméstico comum! De acordo com a diretiva europeia 2012/19/UE relativa aos Resíduos de Equipamento Elétrico e Eletrónico e transposição para a lei nacional, as ferramentas elétricas usadas têm de ser recolhidas em separado e recicladas de um modo amigo do ambiente.



Recuperação de matérias-primas em vez de eliminação de resíduos.

O aparelho, acessórios e material de empacotamento deverão ser reciclados de um modo amigo do ambiente. As peças de plástico estão identificadas para reciclagem de acordo com o tipo de material.



AVISO!

Não elimine as baterias no lixo doméstico comum, água ou fogo. Não abra baterias usadas.

Apenas países da UE:

De acordo com a diretiva 2006/66/CE, as baterias defeituosas ou gastas têm de ser recicladas.



NOTA

Contacte o seu revendedor quanto às opções de eliminação!

CE-Declaração de Conformidade

Declaramos, sob nossa responsabilidade, que o produto descrito em "Dados técnicos" se encontra em conformidade com as seguintes normas ou documentos normativos:

2009/125/CE, 2011/65/UE, 2014/53/UE

Além destas, todas as normas que seguimos estão listadas abaixo:

EN 62368, EN 301489-1, EN 300328,

EN 62479, EN 303345, EN 55032,

EN 55035, EN 61000-3-2, EN 61000-3-3

Responsável pelos documentos técnicos:

FLEX - Elektrowerkzeuge GmbH, R & D
Bahnhofstrasse 15, D-71711 Steinheim/Murr

i.v.  

Peter Lameli
Technical Head

Klaus Peter Weinper
Head of Quality
Department (QD)

01.04.2022; FLEX-Elektrowerkzeuge GmbH
Bahnhofstrasse 15, D-71711 Steinheim/Murr

Desresponsabilização

O fabricante e o seu representante não se responsabilizam por quaisquer danos ou perda de lucros devido à interrupção comercial causada pelo produto ou por um produto inutilizável. O fabricante e o seu representante não se responsabilizam por quaisquer danos causados por uma utilização inadequada do aparelho, ou do aparelho com produtos de outros fabricantes.

Overzicht (AFB A)

- | | | | |
|----|---|----|-----------------------------|
| 1 | Batterijvak vergrendeling | 11 | Display |
| 2 | Batterijvak | 12 | Aan/uit/volume knop |
| 3 | AC/DC aansluiting | 13 | Afspelen/pauzeren |
| 4 | AC-stroomadapter | 14 | Modus |
| 5 | AUX-aansluiting (in/uit) | 15 | Voorgeprogrammeerde knoppen |
| 6 | USB poort | 16 | Led |
| 7 | FM-antenne (draaibaar) | 17 | Bas |
| 8 | Handgreep | 18 | Bluetooth |
| 9 | Luidspreker | 19 | Dempen |
| 10 | Knop voor het kiezen van het nummer/
zoeken naar het station | 20 | Klok |
| | a) omlaag | | |
| | b) omhoog | | |

Technische gegevens

Batterijtype		AP 18.0/2.5	AP 18.0/5.0	AP 12/2.5	AP 12/5.0	AP 10.8/2.5	AP 10.8/4.0	AP 10.8/6.0
Bedrijfstemperatuur	°C	0-40°						
Gewicht (zonder batterij)	g	3700						
b x h x d	mm	365x210x200						
AUX-aansluiting	mm	3.5						
Bluetooth* standaard		V5.0						
Bluetooth* reikwijdte (ca.)	m	10						
USB poort	V/A	5V, max. 2,1A						
FM	MHz	87.5MHz-108MHz						
DAB	MHz	174.928MHz-239.2MHz						
Uitgangsvermogen	W	20						

Gebruikte symbolen in deze gebruiksaanwijzing

WAARSCHUWING!

Verwijst naar dreigend gevaar. Het niet in acht nemen van deze waarschuwing kan resulteren in ernstig of dodelijk letsel.

OPGELET!

Verwijst naar een mogelijk gevaarlijke situatie. Het niet in acht nemen van deze waarschuwing kan resulteren in gering letsel of materiële schade.

OPMERKING

Verwijst naar tips en belangrijke informatie.

Symbolen op het apparaat



Lees de gebruiksaanwijzing.



Alleen voor gebruik binnenshuis.



Bluetooth

DAB: De naam ‚DAB‘ in deze gebruiksaanwijzing verwijst naar ‚digitale radio‘.

Belangrijke veiligheidsinformatie

WAARSCHUWING!

Lees alle veiligheidsinstructies en algemene instructies. Het negeren van de veiligheidsinstructies en algemene instructies kan resulteren in een elektrische schok, brand en/of ernstig letsel. **Houd alle veiligheidsinstructies en algemene instructies op een veilige plek voor latere raadpleging.** Voordat u het product gebruikt, moet u het volgende doorlezen en dienovereenkomstig handelen:

- deze gebruiksaanwijzing,
- de actueel geldige regels en wetgevingen voor het voorkomen van ongevallen op de plaats van gebruik.

Dit product is gemaakt volgens de nieuwste technieken en in overeenstemming met de

erkende veiligheidsvoorschriften.

Desalniettemin kan de radio tijdens het gebruik een gevaar voor leven en ledematen van de gebruik of derden veroorzaken en kan het product materiële schade veroorzaken.

Het product mag alleen worden gebruikt

- voor het beoogde gebruiksdoeleinde,
- in perfecte staat.

Storingen die de veiligheid compromitteren moeten direct worden gerepareerd.

Beoogd gebruik

De luidspreker is bedoeld

- voor commercieel gebruik in industrie en handel,
- voor het afspelen van muziekbronnen die via kabel (AUX) of zonder kabel (Bluetooth®) op het apparaat worden aangesloten (zie de gebruiksaanwijzing voor informatie over hoe apparaten moeten worden aangesloten),
- voor het ontvangen en afspelen van FM-radiozenders,
- voor het gebruik binnenshuis (in gebouwen, werkplaatsen etc.),
- voor het gebruik met FLEX batterijen van het type AP 18.0/2.5; AP 18.0/5.0; AP 12/2.5; AP 12/5.0; AP 10.8/2.5; AP 10.8/4.0 en AP 10.8/6.0 (zie de gebruiksaanwijzing van de batterijen).

Bluetooth® is een geregistreerd woordmerk en beeldmerk van Bluetooth SIG, Inc.

Veiligheidsinstructies voor de Bluetooth® luidspreker

- Dit apparaat is niet bestemd voor het gebruik door kinderen of door personen met fysieke, sensorische of mentale beperkingen of met onvoldoende ervaring en kennis.
- Voor alle werkzaamheden aan het apparaat (bijvoorbeeld demontage, onderhoud etc.) en tijdens het transport of de opslag moeten de batterijen uit het apparaat worden gehaald.
- Gebruik het apparaat alleen in droge omstandigheden. Bescherm het apparaat tegen vocht en spatwater.
- Als het apparaat vanuit een zeer koude naar een warmere omgeving wordt gebracht of andersom, moet u het apparaat de tijd geven om te acclimatiseren voordat

u het gebruikt. Dit voorkomt condensatie binnenin het apparaat.

- Als u de the Bluetooth® luidspreker in combinatie met externe apparaten gebruikt, is het belangrijk de veiligheidsinformatie en instructies in de gebruiksaanwijzing van de externe apparaten in acht te nemen.
- Houd het apparaat schoon. Vanwege contaminatie bestaat het risico op een elektrische schok.
- Houd uw werkplaats schoon en goed verlicht. Rommelige of donkere werkplekken kunnen ongevallen veroorzaken.

Veiligheidsinstructies voor de omgang met batterijen

- Open de batterij nooit. Risico op kortsluiting!
- Bescherm de batterij tegen hitte, waaronder langdurig zonlicht, vuur, water en vocht. Explosiegevaar!
- Een beschadigde of verkeerd gebruikte batterij kan ertoe leiden dat dampen vrij komen. Zorg voor de toevoer van frisse lucht en raadpleeg een arts als u zich niet lekker voelt. De dampen kunnen het ademhalingsorgaan irriteren.
- Vloeistof kan uit de batterij lekken als de batterij verkeerd wordt gebruikt. Voorkom contact met dergelijke vloeistoffen. Als toevallige aanraking plaatsvindt, spoel het betroffen gedeelte dan af met water. Als de vloeistof in contact komt met de ogen dient u direct een arts te raadplegen. Vloeistof die uit de batterij lekt kan irritatie of chemische brandwonden veroorzaken.
- Laad batterijen alleen op met de laders die door de fabrikant zijn aanbevolen. Een lader die geschikt is voor een bepaald type batterij kan tot brandgevaar leiden wanneer hij gebruikt wordt met een andere batterij.
- De batterij kan beschadigd raken door puntige voorwerpen zoals spijkers of schroevendraaiers of door extern toegepaste kracht. Dit kan een interne kortsluiting veroorzaken waardoor de batterij kan branden, rook vrijzetten, exploderen of oververhitten.



OPMERKING

Volg de instructies voor het laden van de batterij die staan vermeld in de gebruiksaanwijzing van de oplader.

Belangrijke informatie

Neem de regels van uw land in acht wat betreft de betaling van rechten voor het gebruik van de radio.

Voor de eerste gebruikname

Pak het apparaat uit en controleer of er onderdelen ontbreken of defect zijn.

Installeren en verwijderen van de batterij-cartridge



OPGELET!

Schakel de radio uit voordat u de batterij-cartridge verwijderd.

Om het batterijvak 2 te openen, tilt u de vergrendeling van het batterijvak 1 eerst omhoog voordat u het batterijvak zoals afgebeeld in AFB. B.

Voor het installeren van de batterij-cartridge moet u de tong van de batterij-cartridge in een lijn brengen met de groef van de behuizing en hem op zijn plek schuiven. Plaats hem altijd helemaal erin totdat hij met een 'klik' op zijn plek glijdt. Oefen geen kracht uit tijdens het plaatsen van de batterij-cartridge. Als de cartridge er niet gemakkelijk inglijdt, is hij niet correct geplaatst (AFB. C).

Om de batterij-cartridge te verwijderen moet u het batterijvak openen zoals beschreven in AFB. B., druk op de ontgrendelingsknop van de batterij.

Om het batterijvak te sluiten, sluit u de afdekking van het batterijvak en houdt u dit vast. Druk vervolgens de vergrendeling van het batterijvak omlaag zoals afgebeeld in AFB. D

De meegeleverde AC-stroomadapter (4) gebruiken

Steek de stekker van de AC-stroomadapter in de AC/DC aansluiting (3) aan de achterkant van de radio.

Steek de adapter in een standaard stopcontact. Als u de adapter gebruikt, wordt de verbinding van het accupack automatisch verbroken. De AC-stroomadapter moet

worden losgekoppeld van het stroomnet als hij niet in gebruik is.

i **OPMERKING**

De batterij-cartridge wordt niet opgeladen als u de stroomadapter gebruikt.

Het apparaat aan- en uitschakelen

Aanschakelen (AFB. E):

Druk op de aan-/uit-knop (12) en houd hem 3 seconden ingedrukt. Het apparaat gaat aan. De achtergrondverlichting van het display (11) begint te branden.

Uitschakelen:

Druk op de aan-/uit-knop en houd hem 3 seconden ingedrukt. Het apparaat gaat uit.

Stand-by modus (AFB. F)

Als het apparaat is aangeschakeld drukt u eventjes op de aan-/uit-knop, waarna het apparaat naar de stand-by modus gaat en de achtergrondverlichting verdwijnt. Tijdens de stand-by modus drukt u eventjes op de aan-/uit-knop om het apparaat aan te schakelen. Tijdens de stand-by modus zijn alle functies buiten gebruik.

De tijd instellen

Tijdens iedere modus kunt u op de KLOK-knop (20) drukken om de tijd in te stellen. De nummers knipperen in deze volgorde: uur>minuut>dag>maand>jaar. Druk op de ◀ of ▶ knop (10a of 10b) om de waarde in te stellen. Druk op de afspelen/pauzeren-knop (13) om naar de volgende instelling te gaan.

Om de tijdstellingen te bewaren drukt u nog een keer op de klok-knop. Als u geen tweede keer erop drukt en geen andere knop drukt gedurende 10 seconden, wordt de procedure onderbroken en worden de veranderingen die u heeft gemaakt verworpen.

Het volume instellen (AFB. G)

Om het volume te verhogen draait u de volumeknop (12) met de klok mee. Om het te verlagen, draait u de ◻ knop naar links. Druk kort op de ◻ knop (19) om het dempen IN te schakelen. Druk nog een keer kort op de demp-knop of draai de volumeknop (12) om het dempen UIT te schakelen.

Aanpassen van het volume (AFB. H)

Om het afspelen van de bas in- of uit te schakelen:

Druk kort op de BAS-knop (17). Als de functie is ingeschakeld, gaat het BAS-symbool branden.

De gebruiksmodus kiezen (AFB. I)

Druk kort op de MODUS-knop om de gebruiksmodus te selecteren totdat de gewenste modus op het display verschijnt. De volgende gebruiksmodi staan ter beschikking:

- Radio-ontvangst DAB
- Radio-ontvangst FM
- Afspelen van muziek via een bron die is aangesloten via Bluetooth*
- Afspelen van muziek via een bron die is aangesloten via AUX-kabel

De keuze wordt aangegeven via het betreffende symbool boven op het display.

Bluetooth gebruiksmodus (AFB. J)

Stel de Bluetooth® gebruiksmodus met de MODUS-knop voor de gewenste gebruiksmodus in of druk op de Bluetooth-knop (18).

Activeer de Bluetooth-functie van het te verbinden apparaat (mobiele telefoon of iets dergelijks) en kies ,RD 12/18/230' als het doel voor de Bluetooth-verbinding. Voor dit doeleinde dient u de instructies in de gebruiksaanwijzing van het te koppelen apparaat (mobiele telefoon of iets dergelijks) te volgen.

Druk een keer op de ◀ of ▶ knop om naar het vorige of volgende nummer te gaan. Druk op de ◻ knop om te pauzeren of af te spelen.

i **OPMERKING**

Om de Bluetooth-verbinding te verbreken na een succesvolle koppeling, drukt u op de ✂ knop en houdt u deze 3 seconden lang ingedrukt. De verbinding is verbroken.

AUX-gebruiksmodus: IN/UIT (AFB. K)

Stel de AUX gebruiksmodus met de MODUS-knop voor de gewenste gebruiksmodus in. Maak de AUX IN verbinding los van de zachte afdekking en verbind hem met de externe muziekbron (MP3-speler of iets dergelijks).

Schakel de externe muziekbron in en start met het afspelen. Stel het volume in met de regelaar van de externe muziekbron of met de volumeregelaar van de radio.

Laat de AUX UIT verbinding los van de houder en sluit hem aan op een externe luidspreker of hoofdtelefoon. Schakel het apparaat aan waarna u de audio via de externe luidspreker of hoofdtelefoon hoort.

i **OPMERKING**

- *De batterijen van het aangesloten apparaat kunnen niet worden geladen via de AUX-verbinding.*
- *Als de radio is uitgeschakeld, worden de aangesloten apparaten niet uitgeschakeld.*
- *Na het gebruik van AUX- of USB-aansluitingen moet u de zachte afdekkingen weer terug plaatsen om hem tegen stof, vuil en vocht te beschermen.*

Het laden van externe apparaten via de USB-aansluiting (AFB. L)

Steek de USB-stekker van het aan te sluiten apparaat in de USB-poort van de radio. De USB-stroomuitgang (6) is een verbindingaansluiting voor het opladen van apparaten met gering vermogen zoals mobiele telefoons, CD- en MP3-spelers. Verbreek de USB-verbinding onmiddellijk als u hem niet meer nodig heeft.

i **OPMERKING**

Er kan geen muziek worden afgespeeld via de USB-verbinding.

Led-lamp

Als de radio aan is: druk op de led-knop (16), waarna de led-lamp aan gaat met kleurwisseling. Het ritme van de knipperende led-lamp is passend bij de afgespeelde muziek. Druk nog een keer op de led-knop waarna de led-lamp een vaste kleur krijgt. Druk nog een keer op de led-knop waarna de led-lamp uit gaat.

Instellen (DAB)

Als het apparaat voor de eerste keer in de DAB-modus wordt ingeschakeld, scant de radio automatisch om radiozenders in de directe omgeving te vinden.

Druk eventjes op de ◀ of ▶ knop (10a of 10b) om door de zenders te bladeren. Druk op de ▶|| knop om te selecteren.

Nieuwe zenders vinden (DAB) (AFB. M)

Regelmatig kunnen er nieuwe DAB-radiozenders worden toegevoegd. Of u bent verhuisd naar een ander deel van het land. In dit geval kan het nodig zijn om het scannen naar nieuwe zenders weer te activeren. Druk op de ▶|| knop. Uw radio zal een volledige scan naar DAB-frequenties uitvoeren. Als er nieuwe zenders worden gevonden, toont de zenderteller aan de linkerkant van het display meer zenders en de zenders worden toegevoegd aan de lijst.

Handmatig instellen (FM): Druk kort op de ◀ of ▶ knop om de gewenste frequentie in te stellen. Door elke keer drukken neemt de frequentie toe of af met 0.05MHz. De frequentie wordt weergegeven op het display.



Instellen met de scan (FM): Druk op de ◀ of ▶ knop en houd deze 3 seconden lang ingedrukt. De frequentie van de tuner neemt toe om naar de eerstvolgende radiozender met een acceptabele ontvangst te zoeken en stopt dan bij deze zender. De frequentie wordt weergegeven op het display. De rechter pijlknop kan nog een keer worden gedrukt om verder te zoeken naar een radiozender met een hogere frequentie. De linker pijlknop kan worden gedrukt om naar een radiozender met een lagere frequentie te zoeken. De zoekfunctie staat alleen ter beschikking in de FM-modus.

Radiozenders opslaan in het vooraf ingestelde geheugen (DAB en FM) (AFB. N)

Er zijn 5 geheugeninstellingen voor elk band. Druk en houd de gewenste vooraf ingestelde knop (15) ingedrukt totdat het vooraf ingestelde nummer op het display verschijnt. Het station wordt vervolgens opgeslagen op de vooraf ingestelde knop. Herhaal deze procedure voor de resterende vooraf ingestelde zenders. Zenders die zijn opgeslagen in het vooraf ingestelde geheugen kunnen worden

overgeschreven door de hierboven procedures te volgen.
Om een zender te luisteren uit het vooraf ingestelde geheugen, drukt u kort op de gewenste knop terwijl het apparaat zich in de radio-modus bevindt. Het nummer van de vooraf ingestelde knop en de zenderfrequentie verschijnen op het display.

Systeemreset (AFB. O)

Druk op de modus-knop en houd hem 3 seconden lang ingedrukt, druk op de  knop om naar de interface te gaan voor het terugzetten naar de bedrijfsinstellingen. Druk vervolgens op de  knop om "Ja" te selecteren en druk op de  knop om het reset-proces te starten. Alle opgeslagen gegevens op het apparaat worden verwijderd en de originele instellingen worden gereset.

Onderhoud en verzorging

 **WAARSCHUWING!**
Voordat u welke werkzaamheden dan ook uitvoert (reinen, transport, opslag) moet u de batterij uit het apparaat halen.

 **OPGELET!**
Reinig nooit kunststof onderdelen met oplosmiddelen of andere agressieve vloeistoffen. Dit kan het apparaat beschadigen.

Reiniging

Reinig het apparaat met een droge doek of borstel.

Reparaties

Reparaties mogen alleen worden uitgevoerd door een geautoriseerde klantenservice.

Reserveonderdelen en accessoires

Andere accessoires zijn te vinden in de catalogi van de fabrikant. Opengewerkte tekeningen en lijsten met reserveonderdelen zijn te vinden op onze homepage: www.flex-tools.com/Disposal Information

 Alleen voor EU-landen
Gooi het elektrisch gereedschap niet bij het huishoudelijk afval! In overeenkomst met de Europese Richtlijn 2012/19/EU betreffende afgedankte elektrische en elektronische apparatuur en omzetting

naar nationale wetgeving moet afgedankt elektrisch gereedschap apart worden ingezameld en gerecycled op een milieuvriendelijke manier.



Grondstoffen terugwinnen in plaats van afval verwijderen.

Apparaten, accessoires en verpakking moeten worden gerecycled op een milieuvriendelijke manier. Plastic onderdelen kunnen aan de hand van het materiaaltype worden gerecycled.



WAARSCHUWING!

Gooi batterijen nooit met het huisafval, in vuur of water weg. Open verbruikte batterijen nooit.

Alleen voor EU-landen:

In overeenstemming met de Richtlijn 2006/66/EC moeten defecte of verbruikte batterijen worden gerecycled.



OPMERKING

Vraag uw verkoper over mogelijkheden voor de afvoer!

CE-Conformiteitsverklaring

Bij deze verklaren wij op eigen en uitsluitende verantwoordelijkheid dat het product beschreven in de „Technische gegevens“ conform de volgende standaarden en normatieve documenten is:

2009/125/EG, 2011/65/EU, 2014/53/EU

Verder moeten alle standaarden waaraan wij voldoen worden vermeld:

EN 62368, EN 301489-1, EN 300328,

EN 62479, EN 303345, EN 55032,

EN 55035, EN 61000-3-2, EN 61000-3-3

Verantwoordelijk voor de technische documentatie:

FLEX - Elektrowerkzeuge GmbH, R & D
Bahnhofstrasse 15, D-71711 Steinheim/Murr

i.v.  

Peter Lameli
Technical Head

Klaus Peter Weinper
Head of Quality
Department (QD)

01.04.2022; FLEX-Elektrowerkzeuge GmbH
Bahnhofstrasse 15, D-71711 Steinheim/Murr

Uitsluiting van de aansprakelijkheid

De fabrikant en zijn vertegenwoordigers zijn niet verantwoordelijk voor schade of gederfde winst als gevolg van werkonderbrekingen veroorzaakt door het product of door een onbruikbaar product. De fabrikant en zijn vertegenwoordigers zijn niet verantwoordelijk voor schade veroorzaakt door onjuist gebruik van het apparaat of door het gebruik van het apparaat met producten die afkomstig zijn van andere fabrikanten.

Overblik (FIG A)

- | | | | |
|----|------------------------------------|----|-------------------------|
| 1 | Lås til batterirum | 11 | Skærm |
| 2 | Batterirum | 12 | Tænd/sluk/Lydstyrkeknop |
| 3 | Strømsik (AC/DC) | 13 | Afspil/Pause |
| 4 | Strømadapter (AC) | 14 | Funktion |
| 5 | AUX-stik (ind/ud) | 15 | Forudindstillingsknop |
| 6 | USB-port | 16 | Lysindikator |
| 7 | FM-antenne (drejelig) | 17 | Bas |
| 8 | Håndtag | 18 | Bluetooth |
| 9 | Højttaler | 19 | Lyd fra |
| 10 | Knop til nummervalg/stationsøgning | 20 | Ur |
| | a)Ned | | |
| | b)Op | | |

Tekniske data

Batterityper		AP 18.0/2.5	AP 18.0/5.0	AP 12/2.5	AP 12/5.0	AP 10.8/2.5	AP 10.8/4.0	AP 10.8/6.0
Driftstemperatur	°C	0-40°						
Vægt (uden batteri)	g	3700						
B X H X D	mm	365x210x200						
AUX-stik	mm	3.5						
Bluetooth® standard		V5.0						
Bluetooth® område (ca.)	m	10						
USB-port	V/A	5 V, Maks. 2,1 A						
FM	MHz	87,5 MHz-108 MHz						
DAB	MHz	174,928 MHz-239,2 MHz						
Udgangsstrøm	W	20						

Symboler, der bruges i denne brugsanvisning

ADVARSEL!

Betyder forestående fare. Manglende overholdelse af denne advarsel, kan føre til dødsfald eller ekstremt alvorlige skader.

FORSIGTIG!

Betyder mulig farlig situation. Manglende overholdelse af denne advarsel, kan føre til mindre personskader eller skade på ejendom.

BEMÆRK

Betyder at der er tips og vigtige oplysninger om apparatet.

Symboler på enheden



Læs brugsanvisningen



Kun til indendørs brug



Bluetooth

DAB: Navnet "DAB" i denne vejledning står for "Digital Radio".

Vigtige sikkerhedsoplysninger

ADVARSEL!

Læs alle sikkerhedsvejledningerne og de generelle instruktioner. Hvis sikkerhedsvejledningerne og de generelle instruktionerne ikke følges, kan det føre til elektrisk stød, brand og/eller alvorlige skader. **Hold alle sikkerhedsvejledningerne og de generelle instruktioner på et sikkert sted til senere reference.** Inden produktet tages i brug, bedes du læse følgende oplysninger og handle i overensstemmelse hermed:

- Disse brugsanvisninger,
- Gældende regler på stedet, hvor produktet bruges, for at undgå ulykker.

Dette produkt er af høj kvalitet, og det er fremstillet i henhold til de vedstående sikkerhedsforordninger.

Men når radioen er i brug, kan det stadig være en fare for brugerens eller en tredjeparts liv og lemmer, eller produktet eller anden ejendom kan blive beskadiget.

Dette produkt må kun bruges

- til dets tiltænkte formål,
 - og det skal altid være i god tilstand.
- Skader og fejl, der påvirker sikkerheden, skal straks repareres.*

Tiltænkt formål

Højtalerne er beregnet

- til erhvervsbrug inden for industri og handel,
- til afspilning af musikkluder, der er forbundet til enheden med et kabel (AUX) eller uden kabel (Bluetooth[®]) (se brugsvejledningerne til de tilsluttede enheder),
- til modtagelse og afspilning af FM-radiostationer,
- til indendørsbrug (byggepladser, værksteder og lignende),
- til brug med FLEX-batterier af typen AP 18.0/2.5; AP 18.0/5.0; AP 12/2.5; AP 12/5.0; AP 10.8/2.5; AP 10.8/4.0 eller AP 10.8/6.0 (se brugsvejledningen til batterierne).

Bluetooth[®] er et registreret ord og et figurativt varemærke tilhørende Bluetooth SIG, Inc.

Sikkerhedsinstruktioner til Bluetooth[®] højttaleren

- Denne enhed er ikke beregnet til brug af børn eller af personer med fysiske, sensoriske eller mentale begrænsninger eller med utilstrækkelig erfaring og viden.
- Under al arbejde på enheden (fx adskillelse, vedligeholdelse osv.) og under transport og opbevaring, skal batteriet tages ud af enheden.
- Enheden må kun bruges i tørre forhold. Beskyt enheden mod fugt og vandstænk.
- Hvis enheden bringes fra et meget koldt til et varmere miljø eller omvendt, skal du lade enheden tilpasse sig, før den bruges. Dette forhindrer kondensdannelse i enheden.
- Når du bruger Bluetooth[®]-højtaleren sammen med eksterne

enheder, er det vigtigt at overholde sikkerhedsinformationerne og instruktionerne i brugsvejledningen til de enkelte enheder.

- Enheden skal altid holdes ren. Forurening kan føre til risiko for elektrisk stød.
- Hold arbejdsområdet rent og godt oplyst. Et rodet eller mørkt arbejdsområde kan føre til ulykker.

Sikkerhedsanvisninger til håndtering af batterierne

- Batteriet må ikke åbnes. Dette kan føre til fare for kortslutning!
- Beskyt batteriet mod varme, herunder langvarig solskin, ild, vand og fugt. Fare for eksplosion!
- Et beskadiget eller forkert brugt batteri kan føre til afgivelse af dampe. Sørg for tilførsel af frisk luft, og kontakt en læge, hvis du føler dig utilpas. Dampene kan irritere luftvejene.
- Væske kan lække ud af batteriet, hvis det bruges forkert. Undgå kontakt med sådant væske. Hvis du ved en fejltagelse kommer i kontakt med væsken, skal det berørte område skylles med vand. Hvis væsken kommer i kontakt med øjnene, skal du straks søge lægehjælp. Væske fra batteriet kan forårsage irritation eller forbrændinger.
- Batterierne må kun oplades med oplader, der anbefales af fabrikanten. Hvis en oplader, der er egnet til én slags batteri, bruges med en anden slags batteri, kan det føre til brand.
- Batteriet kan blive beskadiget af spidse genstande som fx søm eller skruetrækkere, eller ved udsættelse af store tryk. Dette kan føre til en intern kortslutning, der kan få batteriet til at brænde, ryge, eksplodere eller overophede.

BEMÆRK

Følg instruktionerne for opladning af batteriet, der er beskrevet i brugsanvisningen til opladeren.

Vigtige oplysninger

Overhold gældende regler for betaling for radiolicensen i landet, hvor produktet bruges.

Inden første brug

Pak enheden ud, og sørg for at der ikke mangler nogen dele, og at ingen af delene er beskadiget.

Isættelse og udtagelse af batteripatronerne



FORSIGTIG!

Sluk altid for radioen, før du tager batteripatronen ud.

For at åbne batterirummet 2, skal du først trykke låsen til batterirummet op 1, og åbn derefter batterirummet som vist i fig. B. Når du installerer batteripatronen, skal du sørge for at skinnen på batteripatronen passer med rillen i kabinettet, og tryk det derefter på plads. Tryk den altid hele vejen ind, indtil den låses på plads med et lille "klik". Brug ikke kraft, når du sætter batteripatronen i. Hvis patronen ikke glider nemt ind, sættes den muligvis forkert i (fig. C). For at fjerne batteripatronen, skal du åbne batterirummet som beskrevet i fig. B. Tryk på knappen til frigørelse af batteriet. For at lukke batterirummet, skal du lukke dækslet til batterirummet og holde det nede. Tryk derefter på låsen til batterirummet, som vist i fig. D

Sådan bruges den medfølgende strømadapter (AC) (4)

Sæt strømadapterstikket i strømstikket (AC/DC) (3) på bagsiden af radioen. Slut adapteren til en standard stikkontakt. Når adapteren bruges, afbrydes batteriet automatisk. Strømadapteren skal afbrydes fra strømforsyningen, når den ikke er i brug.



BEMÆRK

Batteripatronen oplades ikke med strømadapteren.

Sådan tændes og slukkes enheden

Sådan tændes enheden (fig. E):

Hold tænd/sluk-knappen (12) nede i 3 sekunder. Herefter tænder enheden. Baggrunden lyser på skærmen (11).

Sådan slukkes enheden:

Hold tænd/sluk-knappen nede i 3 sekunder. Herefter slukker enheden.



Standby (fig. F)

Når enheden er tændt, skal du trykke på tænd/sluk-knappen, hvorefter enheden går på standby, og baggrundslyset forsvinder. Når enheden er på standby, skal du trykke på tænd/sluk-knappen, for at tænde enheden. Når enheden er på standby, kan funktionerne ikke bruges.

Sådan indstilles uret

På en hvilken som helst funktion kan du trykke på UR-knappen (20) for at indstille uret. Numrene blinker i følgende rækkefølge: time>minut>dato>måned>år. Brug knapperne ◀ og ▶ (10a eller 10b) til, at indstille værdierne. Tryk på afspil/pause-knappen (13), for at skifte til næste indstilling. For at gemme ur-indstillingen, skal du trykke på Ur-knappen igen, for at ikke trykker på knappen igen, eller på nogen andre knapper i 10 sekunder, afbrydes proceduren og ændringerne gemmes ikke.

Sådan indstilles lydstyrken (fig. G)

Drej lydstyrkeknapen med uret, for at skrue op for lydstyrken (12) Drej knappen  mod uret, for at skrue ned for lydstyrken. Tryk på knappen  (19), for at slå lyden fra. Tryk på lyd fra-knappen igen, eller drej på lydstyrkeknapen (12), for at slå lyden til igen.

Lydjustering (fig. H)

Sådan slås bassen til og fra: Tryk på knappen BAS (17). Når funktionen er slået til, lyser BAS-symbolet.

Sådan vælges en funktion (fig. I)

Tryk på knappen FUNKTION, for at vælge den ønskede funktion, indtil den vises på skærmen.

Du kan vælge mellem følgende funktioner:

- Radiomodtagelse DAB
- Radiomodtagelse FM
- Afspilning af musikklilder via en Bluetooth® forbindelse
- Afspilning af musikklilder via en kabel AUX-forbindelse

Dit valg er vist med et symbol for oven på skærmen.

Brug af Bluetooth (fig. J)

Vælg Bluetooth® med knappen FUNKTION, eller tryk på Bluetooth-knappen (18).

Aktiver Bluetooth-funktionen på enheden, der skal forbindes (mobiltelefon eller lignende) og vælg "RD 12/18/230" som mål på Bluetooth-forbindelsen. For at gøre dette, skal du følge instruktionerne i brugsanvisningen til den parrede enhed (mobiltelefon eller lignende).

Brug knapperne ◀ og ▶ til at skifte til forrige eller næste nummer.

Tryk på knappen  for, at afspille eller sætte afspilningen på pause.



BEMÆRK

For at afbryde Bluetooth-forbindelsen efter parring, skal du trykke på ✖ knappen og hold nede i 3 sekunder. Forbindelsen afbrydes.

Brug af AUX: IND/UD (fig. K)

Vælg AUX med knappen FUNKTION. Tag hættten af AUX IN-stikket og slut det til din eksterne musikenhed (MP3-afspiller eller lignende). Tænd den eksterne musikenhed og start afspilningen. Indstil lydstyrken på den eksterne musikkilde eller på lydstyrkeknapen på radioen. Tag AUX OUT-stikket ud af holderen, og forbind det til den eksterne højtaler eller hovedtelefoner. Tænd enheden, hvorefter lyden afspilles via højtalerne eller hovedtelefonerne.



BEMÆRK

- *Batterierne i den eksterne enhed kan ikke oplades via AUX-forbindelsen.*
- *Når radioen slukkes, slukkes de forbundne enheder ikke.*
- *Efter brug skal du sætte hættterne på AUX- eller USB-stikket, så de beskyttes mod støv, skidt og fugt.*

Sådan oplades eksterne enheder via USB-forbindelsen (fig. L)

Slut USB-stikket fra enheden, der skal forbindes, i USB-porten på radioen. USB-strømodgangsporten (6) er en forbindelsesport til strømforsyning af lavstrømsenheder, såsom mobiltelefoner, CD- og MP3-afspillere. Afbryd USB-forbindelsen, når den ikke længere skal bruges.

**BEMÆRK**

Det er ikke muligt, at afspille musik via en USB-forbindelse.

LED-lys

Når radioen er tændt: Tryk på LED-knappen (16), hvorefter LED-lyset lyser i forskellige farver. Rytmen på det blinkende LED-lys stemmer overens med musikken, der spilles. Tryk på LED-knappen igen, hvorefter LED-lyset lyser i én farve. Tryk på LED-knappen igen, hvorefter LED-lyset går ud.

Indstilling af stationer (DAB)

Når enheden først tændes på DAB-funktionen, begynder radioen at søge efter stationer i dit område.

Brug ◀ og ▶ knapperne (10a eller 10b), for at rulle gennem stationerne. Brug knappen ►|| til, at vælge med.

Sådan finder du nye stationer (DAB) (fig. M)

Der kommer løbende nye DAB radiostationer. Eller hvis du flytter et andet sted i landet. I dette tilfælde skal du muligvis søge efter nye stationer, ved at trykke på knappen ►||. Din radio begynder at søge på alle DAB-frekvenserne. Når nye stationer findes, stiger stationstælleren på venstre side på skærmen, og stationerne føjes til listen.

Manuel indstilling (FM): Brug knapperne ◀ eller ▶ til, at stille radioen på den ønskede frekvens. Hvert tryk forøger eller reducer frekvensen med 0,05 MHz. Frekvensen vises på skærmen.

Søgning efter stationer (FM): Hold knapperne ◀ eller ▶ nede i 3 sekunder, hvorefter tunerfrekvensen stiger for at søge efter den første radiostation med acceptabelt signalstyrke, og stopper på stationen. Frekvensen vises på skærmen. Den højre pileknap kan trykkes igen, for at fortsætte med at søge efter radiostationer på de højere frekvenser. Den venstre pileknap kan trykkes, for at søge efter radiostationer på de lavere frekvenser. Søgefunktionen kan kun bruges på FM.

Sådan gemmes stationerne i hukommelsen (DAB og FM) (fig. N)

Det er muligt, at gemme op til 5 stationer på hvert frekvensbånd. Hold den ønskede forudindstillede knap (15) nede, indtil det forudindstillede nummer vises på skærmen. Stationen gemmes derefter på den valgte forudindstilling-knap. Gentag denne procedure på resten af forudindstillingerne. Stationer, der er gemt i hukommelsen, kan overskrives ved at følge procedurerne beskrevet ovenfor.

Hvis du vil stille radioen på en station, der er gemt i hukommelsen, skal du trykke på den ønskede forudindstillede knap, når enheden står på radiofunktionen. Det forudindstillede nummer og stationsfrekvens vises på skærmen.

Systemnulstilling (fig. O)

Hold funktionsknappen nede i 3 sekunder, og tryk på ►|| knappen for, at åbne fabriksnulstillingssiden. Tryk derefter på ▶ knappen for, at vælge 'Ja' og tryk på ►|| knappen for, at starte nulstillingsprocessen. Alt gemt data på enheden slettes og enheden nulstilles til de originale indstillinger.

Vedligeholdelse og pleje**ADVARSEL!**

Før du udfører arbejde af nogen art (rengøring, transport, opbevaring), skal du først fjerne batteriet fra enheden.

**FORSIGTIG!**

Plastikdele må aldrig rengøres med opløsningsmidler eller andre aggressive væsker. Dette kan skade enheden.

Rengøring

Rengør enheden med en tør klud eller børste.

Reparation

Reparationer må kun udføres af et autoriseret kundeservicecenter.

Reserve dele og tilbehør

Andet tilbehør kan findes i producentens kataloger. Tegninger og lister over reservedele kan findes på vores hjemmeside: www.flex-tools.com/Disposal Information



Kun EU-lande

Elværktøj må ikke smides ud sammen med husholdningsaffald! I overensstemmelse med europæisk direktiv 2012/19/EU om affald af elektrisk og elektronisk udstyr og gennemførelse i national ret, skal elværktøj indsamles separat og genanvendes på en miljøvenlig måde.



Genbrug af råmaterialer i stedet for bortskaffelse af affald.

Enheden, tilbehøret og emballagen skal genbruges på en miljøvenlig måde. Plastdele separeres til genbrug efter materialetype.



ADVARSEL!

Batterier må ikke smides ud sammen med husholdningsaffald. Og de må ikke brændes eller smides i vandet. Åbn ikke brugte batterier.

Kun EU-lande:

I overensstemmelse med direktiv 2006/66/EF skal defekte og opbrugte batterier genbruges.



BEMÆRK

Spørg din forhandler om dine bortskaffelsesmuligheder!

CE - Overensstemmelseserklæring

Vi erklærer under eget ansvar at produktet, der er beskrevet under "Tekniske data" overholder følgende standarder eller normative dokumenter:

2009/125/EC, 2011/65/EU, 2014/53/EU

Desuden skal alle standarder, som vi opfylder, angives på listen:

EN 62368, EN 301489-1, EN 300328,

EN 62479, EN 303345, EN 55032,

EN 55035, EN 61000-3-2, EN 61000-3-3

Ansvarlig for tekniske dokumenter:

FLEX - Elektrowerkzeuge GmbH, R & D

Bahnhofstrasse 15, D-71711 Steinheim/Murr

i.V.  

Peter Lameli
Technical Head

Klaus Peter Weinper
Head of Quality
Department (QD)

01.04.2022; FLEX-Elektrowerkzeuge GmbH
Bahnhofstrasse 15, D-71711 Steinheim/Murr

Ansvarsfraskrivelse

Fabrikanten og dennes repræsentant er ikke ansvarlige for nogen skader eller tabt fortjeneste på grund af afbrydelser i forretninger, forårsaget af produktet eller et ubrugeligt produkt. Fabrikanten og dennes repræsentant er ikke ansvarlige for nogen skader, der skyldes forkert brug af enheden eller ved brug af enheden med produkter fra andre fabrikanter.

Oversikt (fig. A)

- | | | | |
|----|--|----|---------------------------|
| 1 | Batteriromlås | 11 | Display |
| 2 | Batterirom | 12 | Av / på / volumknapp |
| 3 | AC / DC-kontakt | 13 | Spill / pause |
| 4 | AC strømadapter | 14 | Modus |
| 5 | AUX-kontakt (inn / ut) | 15 | Forhåndsinnstilte knapper |
| 6 | USB-port | 16 | LED |
| 7 | FM-antenne (svingbar) | 17 | Bass |
| 8 | Håndtak | 18 | Bluetooth |
| 9 | Høytaler | 19 | Mute |
| 10 | Knapp for valg av spor / stasjon
a)ned
b)opp | 20 | Klokke |

Tekniske data

Batterityper		AP 18.0/2.5	AP 18.0/5.0	AP 12/2.5	AP 12/5.0	AP 10.8/2.5	AP 10.8/4.0	AP 10.8/6.0
Driftstemperatur	°C	0-40°						
Vekt (uten batteri)	g	3700						
B X H X D	mm	365x210x200						
AUX-kontakt	mm	3.5						
Bluetooth [*] standard		V5.0						
Bluetooth [*] rekkevidde (ca.)	m	10						
USB-port	V/A	5V, Max. 2.1A						
FM	MHz	87.5MHz-108MHz						
DAB	MHz	174.928MHz-239.2MHz						
Utgangseffekt	W	20						

Symboler som brukes i denne håndboken

ADVARSEL!

Betegner en umiddelbar fare. Unnlatelse av å følge denne advarselen kan føre til død eller alvorlige personskader.

FORSIKTIG!

Betegner en mulig farlig situasjon. Unnlatelse av å følge denne advarselen kan føre til lette personskader eller materielle skader.

MERK

Betegner brukstips og viktig informasjon.

Symboler på enheten



Les bruksanvisningen.



Kun for innendørsbruk.



Bluetooth

DAB: Navnet "DAB" i denne håndboken indikerer "Digital Radio".

Viktig sikkerhetsinformasjon

ADVARSEL!

Les alle sikkerhetsinstruksjoner og generelle instruksjoner. Hvis advarsler og instruksjoner ikke følges, kan det føre til elektriske støt, brann og/eller alvorlige personskader. **Oppbevar alle sikkerhetsinstruksjoner og generelle instruksjoner på et trygt sted for fremtidig referanse.** Før du bruker produktet, må du lese følgende og handle deretter:

- disse driftsinstruksjonene,
- de aktuelle gyldige anleggsreglene og reguleringene for forebygging av ulykker.

Dette produktet er topp moderne og er konstruert i samsvar med anerkjente sikkerhetsforskrifter.

Allikevel kan elektroverktøyet utgjøre fare for liv og lemmer for brukeren eller en tredjepart, eller elektroverktøyet eller annen eiendom kan bli skadd.

Produktet må kun brukes

- for den tiltenkte bruken,
- i perfekt tilstand.

Feil som påvirker sikkerheten, må korrigeres umiddelbart.

Tiltenkt bruk

Høyttaleren er ment

- for kommersiell bruk i industri og handel,
- for avspilling av musikkilder som er koblet via kabel (AUX) eller uten kabel (Bluetooth*) med enheten (se bruksanvisningen til de tilkoblede enhetene),
- for mottak og avspilling av FM-radiostasjoner,
- for bruk i interiørrom (byggeplasser, verksteder eller lignende),
- for bruk med FLEX-batterier av typen AP 18.0/2.5; AP 18.0 / 5.0; AP 12/2.5; AP 12/5.0; AP 10.8/2.5; AP 10.8/4.0 og AP 10.8/6.0 (se bruksanvisningen til batteriene).

Bluetooth* er et registrert ord og figurativ varemerke for Bluetooth SIG, Inc.

Sikkerhetsinstruksjoner for Bluetooth*-høyttaler

- Denne enheten er ikke beregnet for bruk av barn eller av personer med fysiske, sensoriske eller mentale begrensninger eller med mangelfull erfaring og kunnskap.
- Før alt arbeid på enheten (f.eks. demontering, vedlikehold osv.) og under transport eller lagring, må du fjerne batteriet fra enheten.
- Bruk enheten bare i tørre forhold. Beskytt enheten mot fuktighet og sprutende vann.
- Hvis enheten bringes fra veldig kaldt til et varmere miljø eller omvendt, bør du la enheten akklimeres seg før du bruker den. Dette vil forhindre kondens i enheten.
- Når du bruker Bluetooth*-høyttaleren i kombinasjon med eksterne enheter, er det viktig å følge sikkerhetsinformasjonen og instruksjonene i bruksanvisningen til eksterne enheter.
- Hold enheten ren. Ved forurensning er det fare for elektrisk støt.
- Hold arbeidsområdet rent og godt opplyst. Rotete eller mørke områder gjør at ulykker lettere oppstår.

Sikkerhetsinstruksjoner for håndtering av batterier

- Du må ikke åpne batteriet. Fare for kortslutning!
- Beskytt batteriet mot varme, inkludert langvarig solskinn, ild, vann og fuktighet. Eksplosjonsfare!
- Et skadet eller feil brukt batteri kan føre til utslipp av avgasser. Sørg for tilførsel av frisk luft og ta kontakt med lege hvis du føler deg uvel. Dampene kan irritere luftveiene.
- Væske kan lekke ut av batteriet hvis batteriet er feil brukt. Unngå kontakt med slik væske. Hvis kontakt oppstår ved et uhell, skyl med vann. Får du væske i øynene, skal det søkes medisinsk hjelp. Væske som blir slynget ut av batteriet, kan forårsake irritasjon eller brannskår.
- Lad batteriene bare med ladere anbefalt av produsenten. En lader som passer for én type batterier, kan gi brannfare dersom den brukes med andre batterier.
- Batteriet kan bli skadet av spisse gjenstander som f.eks. spiker eller skrutrekkere eller ved ekstern bruk av kraft. Dette kan føre til en intern kortslutning, noe som får batteriet til å brenne, røyke, eksplodere eller overopphetes.

MERK

Følg instruksjonene for lading av batteriet som er angitt i laderens bruksanvisning.

Viktig informasjon

Vennligst følg forskriftene i brukslandet for betaling av radiolisensavgift.

Før den første operasjonen

Pakk ut enheten og se etter om det er manglende eller skadde deler.

Installere eller fjerne batteripatronen

FORSIKTIG!

Slå alltid av radioen før du tar ut kassetten.

For å åpne batterirommet 2, løfter du først batterirommet 1 og åpner deretter batterirommet som vist i fig. B.

For å installere batteripatronen, juster tungen på batteripatronen med sporet i huset og skyv

den på plass. Sett den alltid inn helt til den låses på plass med et lite „klikk“. Ikke bruk makt når du installerer batteriet. Hvis kassetten ikke glir lett inn, er den ikke satt riktig inn (fig. C).

For å fjerne batteripatronen, åpne batterirommet som beskrevet i fig. B., trykk på batteriutløserknappen.

For å lukke batterirommet, lukk dekselet til batterirommet og hold den, og trykk deretter på batterirommet som vist i fig. D

Bruk den medfølgende vekselstrømadapteren (4)

Sett strømadapterkontakten i AC / DC-kontakten (3) på baksiden av radioen.

Plugg adapteren inn i en vanlig stikkontakt. Hver gang adapteren brukes kobles batteripakken automatisk ut. Strømadapteren skal kobles fra hovedforsyningen når den ikke er i bruk.

MERK

Batteriadapteren lades ikke ved bruk av strømadapteren.

Slå enheten av og på

Slå på (fig. E):

Trykk på av / på-knappen (12) og hold den inne i 3 sekunder. Enheten slås på. Bakgrunnsbelysningen på displayet (11) lyser.

Slå av:

Trykk på av / på-knappen (2) og hold den inne i 3 sekunder. Enheten slås av.

Standby-modus (fig. F)

Når enheten er slått på, trykk kort på av / på-knappen, enheten går over i ventemodus og bakgrunnsbelysningen forsvinner. I ventemodus, trykk kort på av / på-knappen for å slå på enheten. I standby-modus er ingen funksjoner tilgjengelige.

Innstilling av tid

Under hvilken som helst modus trykker du på CLOCK-knappen (20) for å stille inn klokkeslettet. Tallene blinker i denne rekkefølgen: time> minutt> dato> måned> år. Trykk på knappen ◀ eller ▶ knappen (10a eller 10b) for å stille inn hver verdi. Trykk på Play / Pause-knappen (13) for å bytte til neste innstilling.

For å lagre tidsinnstillingene trykker du på klokke-knappen igjen. Hvis du ikke trykker på den igjen og ikke trykker på noen annen knapp i 10 sekunder, blir prosedyren avbrutt og endringene forkastet.

Innstilling av volumet (fig. G)

For å øke volumet, roterer du volumknappen (12) med urviseren. For å redusere den, vri  knappen til venstre.

Trykk kort på  knappen (19) for å sette mute PÅ. Trykk kort på muteknappen igjen eller drei volumknappen (12) for å ta mute AV.

Lydjustering (fig. H)

Slik slår du bassavspilling på eller av: Trykk kort på BASS-knappen (17). Når funksjonen er på, lyser BASS-symbolet.

Velg driftsmodus (fig. I)

Trykk kort på MODUS-knappen for å velge driftsmodus til ønsket modus vises.

Følgende driftsformer er tilgjengelige:

- Radiomottak DAB
- Radiomottak FM
- Avspilling av musikkilder som er koblet til via Bluetooth®
- Avspilling av musikkilder som er koblet til AUX kabel

Valget vises ved hjelp av det tilsvarende symbolet øverst på displayet.

Bluetooth-driftsmodus (fig. J)

Still inn Bluetooth®-driftsmodus med MODUS-knappen for å velge driftsmodus eller trykk på Bluetooth-knappen (18).

Aktiver Bluetooth-funksjonen til enheten som skal kobles til (mobiltelefon eller lignende), og velg „RD 12/18/230” som mål for Bluetooth-tilkoblingen. Følg for instruksjonene i bruksanvisningen til den sammenkoblede enheten (smarttelefon eller lignende).

Trykk en gang på  eller  knappen for å bytte til forrige eller neste sang.

Trykk på  knappen for å pause eller spille.

MERK

For å skille Bluetooth-tilkoblingen etter vellykket sammenkobling, trykk på  knappen og hold i 3 sekunder. Forbindelsen er atskilt.

AUX-driftsmodus: INN / UT (fig. K)

Still inn AUX-driftsmodus med MODUS-knappen for å velge driftsmodus. Slipp AUX IN-kontakten fra mykdekslet og koble til den eksterne musikkilden (MP3-spiller eller lignende). Slå på den eksterne musikkilden og start avspillingen. Still inn volumet med regulatoren for den eksterne musikkilden eller volumregulatorerne på radioen. Slipp AUX OUT-kontakten fra holderen og koble til den eksterne høyttaleren eller headsettet. Slå på enheten og lyden sendes ut til den eksterne høyttaleren eller headsettet.

MERK

- Batterier til tilkoblede enheter kan ikke lades via AUX-tilkoblingen.
- Når radioen er slått av, er ikke tilkoblede enheter slått av.
- Etter å ha brukt AUX- eller USB-kontakter, sett på de myke dekslene for å beskytte dem mot støv, smuss eller fuktighet.

Lading av eksterne enheter via USB-tilkoblingen (fig. L)

Sett USB-kontakten i enheten som skal kobles til i USB-porten på radioen.

USB-utgangsporten (6) er en tilkoblingsport for strømforsyningseenheter som mobiltelefoner, CD- og MP3-spillere. Skille USB-tilkoblingen øyeblikkelig hvis det ikke lenger er nødvendig.

MERK



Ingen musikk tilgjengelig via USB-tilkobling.

LED lys

Når radioen er på: trykk på LED-knappen (16), LED-lampen lyser med fargeendring. Rytmen til det blinkende LED-lyset stemmer overens med den avspilte musikken. Trykk på LED-knappen igjen, LED lyser med fast farge. Trykk på LED-knappen igjen, LED-lampen slukker.



Tuning (DAB)



Når enheten først slås på i DAB-modus, vil radioen automatisk skanne for å finne sendestasjoner i lokalområdet.

Trykk kort på  eller  knappen (10a eller 10b) for å bla gjennom stasjonene. Trykk på  knappen for å velge.

Finne nye stasjoner (DAB) (fig. M)

Fra tid til annen kan nye DAB-radiostasjoner bli tilgjengelige. Eller du har kanskje flyttet til en annen del av landet. I dette tilfellet kan det hende du må aktivere radioen din for å søke etter nye stasjoner. Trykk på  knappen. Radioen din vil utføre en full skanning av DAB-frekvensene. Når nye stasjoner blir funnet, vil stasjonstilleren på venstre side i displayet øke og stasjoner legges til i listen.

Manuell innstilling (FM): Trykk kort på  eller  knappen for å stille inn ønsket frekvens. Hvert trykk vil øke eller redusere 0,05 MHz. Frekvensen vises på displayet.

Scan Tuning (FM): Trykk på  eller  knappen og hold den inne i 3 sekunder, tunerfrekvensen øker for å søke etter den første radiostasjonen med akseptabel klarhet og stopper på den stasjonen. Frekvensen vises på displayet. Den høyre pilknappen kan trykkes på nytt for å fortsette å søke etter en radiostasjon ved høyere frekvenser. Den venstre pilknappen kan trykkes for å søke radiostasjoner med lavere frekvenser. Søkefunksjonen er bare tilgjengelig i FM-modus.

Lagring av stasjoner i forhåndsinnstilte minner (DAB og FM) (fig. N)

Det er 5 forhåndsinnstillinger for hvert bølgebånd.

Trykk og hold ønsket forhåndsinnstillingsknapp (15) til det forhåndsinnstilte nummeret vises på displayet. Stasjonen lagres deretter i valgt forhåndsinnstilt-knapp.

Gjenta denne prosedyren for de gjenværende forhåndsinnstillingene.



Stasjoner lagret i forhåndsinnstilte minner som kan overskrives ved å følge prosedyrene beskrevet ovenfor.

For å hente frem stasjoner fra forhåndsinnstilte minner, trykk kort på ønsket forhåndsinnstilte knapp mens enheten er i radiomodus. Det forhåndsinnstilte nummeret og stasjonsfrekvensen vises på displayet.

Tilbakestilling av systemet (fig. O)

Trykk på modusknappen og hold inne i 3 sekunder, trykk på  knappen for å gå inn i funksjonsgrensesnittet for tilbakestilling

av fabrikkinnstillingene. Trykk deretter

 knappen for å velge "Ja" og trykk  knappen for å starte tilbakestillingsprosessen. Alle lagrede data i enheten vil bli slettet og gjenopprettet til de opprinnelige innstillingene.

Vedlikehold og pleie



ADVARSEL!

Før du utfører arbeid av noe slag (rengjøring, transport, lagring), må du fjerne batteriet fra enheten.



FORSIKTIG!

Rengjør aldri plastdeler med løsemidler eller andre aggressive væsker. Dette kan skade enheten.

Rengjøring

Rengjør maskinen med en tørr klut eller børste.

Reparasjoner

Reparasjoner må kun utføres av et autorisert kundeservicesenter.

Reservedeler og tilbehør

Annet tilbehør finner du i produsentens kataloger. Du kan finne tegninger og reservedelslister på hjemmesiden vår: www.flex-tools.com/Disposal Information



Kun EU-land

Ikke kast elektroverktøy med husholdningsavfall! I henhold til EU-direktiv 2012/19/EU om kassering av elektrisk og elektronisk utstyr og innarbeiding i nasjonal lovgivning, skal brukte elektroverktøy samles inn separat og resirkuleres på en miljøvennlig måte.



Gjenvinning av råvarer i stedet for avfallshåndtering.

Enheden, tilbehøret og emballasjen skal resirkuleres på en miljøvennlig måte. Plastdeler skal resirkuleres i henhold til materialtype.



ADVARSEL!

Ikke kast batterier i husholdningsavfall, ild eller vann. Ikke åpne brukte batterier.

Kun EU-land:

I henhold til direktiv 2006/66/EF må defekte eller brukte batterier resirkuleres.

**MERK**

Spør forhandleren din om hvilke alternativer du har for avfallshåndtering!

CE-Samsvarserklæring

Vi erklærer på vårt eneste ansvar at produktet beskrevet under „Tekniske data“ er i samsvar med følgende standarder eller normative dokumenter:

2009/125/EC, 2011/65/EU, 2014/53/EU

Videre bør alle standarder som vi oppfyller være oppført:

EN 62368, EN 301489-1, EN 300328,
EN 62479, EN 303345, EN 55032,
EN 55035, EN 61000-3-2, EN 61000-3-3

Ansvarlig for tekniske dokumenter:

FLEX - Elektrowerkzeuge GmbH, R & D
Bahnhofstrasse 15, D-71711 Steinheim/Murr

Peter Lameli
Technical Head

Klaus Peter Weinper
Head of Quality
Department (QD)

01.04.2022; FLEX-Elektrowerkzeuge GmbH
Bahnhofstrasse 15, D-71711 Steinheim/Murr

Fritak fra ansvar

Produsenten og produsentens representant er ikke ansvarlig for skade og tapte fortjeneste på grunn av avbrudd i virksomheten forårsaket av produktet eller av et ubrukbart produkt. Produsenten og hans representant er ikke ansvarlig for skader som skyldes feil bruk av enheten eller ved bruk av enheten sammen med produkter fra andre produsenter.

ÖVERSIKT (BILD A)

- | | | | |
|----|-----------------------------------|----|------------------------|
| 1 | Batterifacklås | 11 | Display |
| 2 | Batterifack | 12 | På/Av/Volymratt |
| 3 | AC/DC uttag | 13 | Spela/Paus |
| 4 | AC strömadapter | 14 | Läge |
| 5 | AUX anslutning (in/ut) | 15 | Förinställningsknappar |
| 6 | USB-uttag | 16 | LED |
| 7 | FM-antenn (vridbar) | 17 | Bas |
| 8 | Handtag | 18 | Bluetooth |
| 9 | Högtalare | 19 | Tysta |
| 10 | Knapp för spårval/stationssökning | 20 | Klocka |
| | a)ned | | |
| | b)upp | | |

Tekniska data

Batterityper		AP 18.0/2.5	AP 18.0/5.0	AP 12/2.5	AP 12/5.0	AP 10.8/2.5	AP 10.8/4.0	AP 10.8/6.0
Drifttemperatur	°C	0-40°						
Vikt (utan batteri)	g	3700						
B X H X D	mm	365x210x200						
AUX anslutning	mm	3.5						
Bluetooth [*] standard		V5.0						
Bluetooth [*] område (cirka)	m	10						
USB-uttag	V/A	5V, Max. 2.1A						
FM	MHz	87.5MHz-108MHz						
DAB	MHz	174.928MHz-239.2MHz						
Uteffekt	W	20						

Symboler som används i denna manual

VARNING!

Indikerar på överhängande fara. Om inte dessa varningar följs kan det resultera i dödsfall eller extremt allvarliga skador.

FÖRSIKTIGHET!

Indikerar en eventuell farlig situation. Om inte dessa varningar följs kan det leda till lättare skador eller skador på egendom.

NOTERA

Indikerar programtips och viktig information.

Symboler på enheten



Läs bruksanvisningen.



Endast för inomhusbruk.



Bluetooth

DAB: Namnet "DAB" i denna manual indikerar "Digital Radio".

Viktig säkerhetsinformation

VARNING!

Läs alla säkerhetsinstruktioner och allmänna instruktioner. Om inte alla säkerhetsinstruktioner och allmänna instruktioner följs kan det leda till elektriska stötar, brand och/eller allvarliga skador. **Spara alla säkerhetsinstruktioner och allmänna instruktioner på en säker plats för framtida referens.** Innan produkten används, läs igenom följande och agera i enlighet därmed:

- dessa driftinstruktioner,
- nuvarande giltiga anläggningsregler och bestämmelserna för att förhindra olyckor.

Denna produkt är toppmodernt och har skapats i enlighet med godkända säkerhetsbestämmelser.

Oavsett detta, under användning av radion kan det utgöra en livsfara för användaren eller tredjepart eller så kan produkten eller egendom skadas.

Produkten skall endast användas

- för dess avsedda användning,
- i perfekt fungerande.

Fel som äventyrar säkerheten skall repareras omedelbart.

Avsedd användning

Högtalaren är avsedd

- för kommersiell användning inom industri och handel,
- för uppspelning av musikkällor anslutna med kabel (AUX) eller utan kabel (Bluetooth*) med enheten (se driftinstruktioner för de anslutna enheterna),
- för mottagning och uppspelning av FM-radiostationer,
- för användning inomhus (byggarbetsplatser, verkstäder eller liknande),
- för användning med FLEX-batterier av typerna AP 18.0/2.5; AP 18.0/5.0; AP 12/2.5; AP 12/5.0; AP 10.8/2.5; AP 10.8/4.0 och AP 10.8/6.0 (se driftinstruktionerna för batterierna).

Bluetooth* är ett registrerat ord och symboliskt varumärke för Bluetooth SIG. Inc.

Säkerhetsinstruktioner för Bluetooth* högtalare

- Denna enhet är inte avsedd att användas av barn eller av personer med fysisk, sensorisk eller mental begränsning eller med inadekvat erfarenhet eller kunskap.
- Innan något arbete sker på enheten (t.ex. demontering, underhåll etc.) och under transport eller lagring, ta bort batteriet från enheten.
- Använd endast enheten vid torra förhållanden. Skydda enheten från fukt och skvättande vatten.
- Om enheten flyttas från en mycket kall till en varmare miljö eller vice versa, bör du låta enheten aklimatisera sig innan den används. Detta kommer att förhindra att kondensation uppstår inuti enheten.
- Vid användning av Bluetooth* högtalaren i kombination med extern enhet är det väsentligt att följa säkerhetsinstruktionerna i driftinstruktionerna för den externa enheten.
- Håll alltid enheten ren. Genom kontaminering finns en risk för elektriska stötar.

- Håll arbetsplatsen ren och väl upplyst. Belamrade eller mörka områden inbjuder till olyckor.

Säkerhetsinstruktioner för hantering av batterier

- Öppna inte batteriet. Risk för kortslutning!
- Skydda batteriet mot hetta, inklusive lång solbelysning, brand, vatten och fukt. Explosionsrisk!
- Ett skadat eller felaktigt använt batteri kan resultera i ångbildning. Se till att det finns frisk luft och rådfråga en läkare om du inte mår bra. Ångorna kan vara irriterande i andningsorganen.
- Vätska kan läcka ut från batteriet om batteriet används felaktigt. Undvik kontakt med sådan vätska. Om oavsiktlig kontakt sker, skölj det påverkade området med vatten. Om vätska kommer i kontakt med ögonen sök medicinsk hjälp. Vätska som kommer ur batteriet kan orsaka sveda och brännskador.
- Ladda endast batterier med laddare som rekommenderas av tillverkaren. En laddare som är lämplig för en typ av batterier kan skapa en risk för brand när den används med ett annat batteri.
- Batteriet kan skadas av spetsiga föremål såsom t.ex. spikar eller skruvmejslar eller av externa krafter. Detta kan öka risken för en intern kortslutning som kan göra att batteriet börjar att brinna, avge rök, explodera eller överhettas.

NOTERA

Följ instruktionerna för laddning av batteriet såsom anges i laddarens bruksanvisning.

Viktig information

Observera bestämmelserna i landet där enheten används beträffande betalning av avgifter för radiolicens.

Innan första användning

Packa upp enheten och kontrollera att inga delar saknas eller är skadade.

Installation eller borttagning av batterikassett

FÖRSIKTIGHET!

Stäng alltid av radion innan batterikassetten tas bort.

För att öppna batterifacket 2, lyft först upp batterifackets lås 1 öppna sedan batterifacket såsom visas i BILD B.

För installation av batterikassetten, rikta in tungan på batterikassetten mot spåren i höljet och skjut den på plats. Sätt alltid i den hela vägen tills den låses på plats med ett litet "klick". Använd inte kraft när batterikassetten installeras. Om kassetten inte glider in enkelt har den inte satts i korrekt (BILD C).

För att ta bort batterikassetten, öppna batterifacket såsom beskrivs i BILD B., flytta batterilåsknappen.

För att stänga batterifacket, stäng batterifackets luckan och håll kvar, tryck sedan på batterifackets lås såsom visas i BILD D

Använda medföljande AC strömadapter (4)

Sätt i AC strömadapters kontakt i AC/DC uttaget (3) på baksidan av radion. Koppla in adaptern i ett standardvägguttag. När adaptern används kopplas automatiskt batteripaketet ifrån. AC-adaptorn skall kopplas ifrån eluttaget när den inte används.

NOTERA

Batterikassetten laddas inte genom att strömadaptern används.

Slå på och stänga av enheten

Slå på (BILD E):

Tryck på På/Av-knappen (12) och håll kvar i 3 sekunder. Enheten slås på.

Bakgrundsbelysningen i displayen (11) lyser.

Stänga av:

Tryck på På/Av-knappen och håll kvar i 3 sekunder. Enheten stängs av.

Standbyläge (BILD F)

När enheten är påslagen, tryck kort på På/Av-knappen och enheten ändras till standby-läge och bakgrundsbelysningen försvinner. Under standby-läge, tryck kort på På/Av-knappen för att slå på enheten. Under standby-läget är vissa funktioner inte tillgängliga.

Inställning av tiden

Under något läge, tryck på knappen CLOCK (20) för att ställa in tiden.

Siffrorna blinkar i denna ordning:

hour>minute>date>month>year

(timme>minut>datum>månad>år). Tryck på

knappen ◀ eller ▶ (10a eller 10b) för att ställa in varje värde. Tryck på Play /Pause knappen (13) för att växla till nästa inställning. För att spara tidsinställningen tryck på knappen Clock igen. Om du inte trycker på den igen och inte trycker på någon annan knapp under 10 sekunder kommer proceduren att avbrytas och ändringarna som du gjort kommer att ignoreras.

Inställning av volymen (BILD G)

För att öka volymen vrid volymratten (12) medurs. För att minska den, vrid ratten  åt vänster.

Tryck kort på knappen  (19) för att slå på mute (tyst). Kort tryckning på mute-knappen igen eller vridning på volymratten (12) för att stänga av mute.

Ljudjustering (BILD H)

För att växla basuppspelning mellan på och av:

Kort tryckning på BASS-knappen (17). När denna funktion är påslagen kommer BASS-symbolen att lysa.

Välja driftläge (BILD I)

Kort tryckning på MODE-knappen för att välja driftläge tills önskat läge visas.

Följande driftlägen finns tillgängliga:

- Radio-mottagning DAB
- Radio-mottagning FM
- Uppspelning av musikkällor anslutna via Bluetooth*
- Uppspelning av musikkällor anslutna via AUX-kabel

Valen visas med motsvarande symbol överst i displayen.

Bluetooth driftläge (BILD J)

Ställ in Bluetooth® driftläget med MODE-knappen för val av driftläge eller tryck på Bluetooth-knappen (18).

Aktivera Bluetooth-funktionen på enheten som skall anslutas (mobiltelefon eller liknande) och välj „RD 12/18/230“ som mål för Bluetooth-anslutningen. För detta syfte, följ instruktionerna i bruksanvisningen för den parkopplande enheten (smartphone eller liknande).

En tryckning på ◀ eller ▶ knappen för att ändra till föregående eller nästa melodi. Tryck på  knappen för att pausa eller spela.



NOTERA

För att separera Bluetooth-anslutningen efter lyckosam parkoppling, tryck på  knappen och håll kvar i tre sekunder. Anslutningen separeras.

AUX driftläge: IN/UT (BILD K)

Ställ in UAUX-driftläge MODE-knappen för val av driftläget. Lossa AUX IN kontakten från det mjuka skyddet och anslut till den externa musikkällan (MP3-spelare eller linkande). Slå på den externa musikkällan och starta uppspelningen. Ställ in volymen med reglaget för den externa musikkällan eller volymreglaget på radion.

Lossa AUX OUT kontakten från hållaren och anslut till den externa högtalaren eller headsetet. Slå på enheten och ljudet kommer att matas ut till den externa högtalaren eller headsetet.



NOTERA

- *Batterier i den anslutna enheten kan inte laddas via AUX-anslutningen.*
- *När radion är avstängd är inte anslutna enheter avstängda.*
- *Efter att AUX- eller USB-kontakter använts, sätt tillbaka de mjuka skyddet för att skydda dem från damm, smuts och fukt.*

Ladda externa enheter via USB-anslutningen (BILD L)

Sätt i USB-kontakten för den enhet som skall anslutas i USB-uttaget på radion.

USB-strömtaget (6) är en anslutning för strömförsörjning av svagströmsenheter såsom mobiltelefoner, CD- och MP3-spelare. Separera omedelbart USB-anslutningen när den inte längre behövs.



NOTERA

Ingen musikuppspelning tillgänglig via USB-anslutning.

LED-lampa

När radion är påslagen: tryck på LED-knappen (16), LED-lampan lyser med färgändringar. Rytmen hos den blinkande LED-lampan följer den uppspelade musiken. Tryck på LED-

knappen igen, LED-lampan lyser med fast färg. Tryck på LED-knappen igen, LED-lampan slocknar.

Inställning (DAB)

När enheten slås på för första gången i DAB-läge kommer radion automatiskt att söka efter sändarstationer i det lokala området.

Tryck kort på ◀ eller ▶ knappen (10a eller ►► knappen för att välja).

Hitta nya stationer (DAB) (BILD M)

Emellanåt kommer nya DAB-radiostationer att bli tillgängliga. Eller så kanske du har flyttat till en annan del av landet. I detta fall kan du behöva aktivera din radio att söka efter nya stationer, tryck på ►► knappen. Din radion kommer att göra en fullständig sökning på DAB-frekvenserna. Då nya stationer hittas kommer stationsräknaren till vänster på displayen att ökas och stationerna kommer att läggas till i listan.

Manuell inställning (FM): Tryck kort på ◀ eller ▶ knappen för att ställa in önskad frekvens. Varje tryckning kommer att öka eller minska med 0,05 MHz. Frekvens visas på displayen.

Sökinställning (FM): Tryck på ◀ eller ▶ knappen och håll kvar i tre sekunder, inställningsfrekvensen kommer att ökas för att söka efter den första radiostationen med acceptabel klarhet och stoppa vid den stationen. Frekvens visas på displayen. Den högra pilknappen kan tryckas in igen för att fortsätta sökningen efter en radiostation på högre frekvenser. Den vänstra pilen kan tryckas in för att söka efter radiostationer på lägre frekvenser. Sökfunktionen är endast tillgänglig i FM-läge.

Lagra stationer i förinställda minnen (DAB och FM) (BILD N)

Det finns fem minnesplatser för varje våglängdsband.

Tryck på och håll kvar önskad förinställningsknapp (15) tills den förinställda siffran visas på displayen. Stationen är sedan sparad i den valda förinställningsknappen. Upprepa denna procedur för de kvarvarande förinställningarna.

Stationer som sparas in de förinställda minnet

kan skrivas över genom att proceduren som beskrivs ovan följs.

För att hämta en station från det förinställda minnet, tryck kort på önskad förinställningsknapp medan enheten är i radioläge. Den förinställda siffran och stationsfrekvensen visas i displayen.

Systemåterställning (BILD O)

Tryck på lägesknappen och håll kvar i tre sekunder, tryck på knappen ►► för att öppna gränssnittsfunktionen fabriksåterställning. Tryck sedan på knappen ▶ för att välja >"Ja" och tryck på knappen ►► för att starta återställningsprocessen. Alla sparade data på enheten kommer att tas bort och enheten kommer att återställas till ursprungsinställningarna.

Underhåll och skötsel



VARNING!

Innan någon form av arbete utförs (rengöring, transport, förvaring) ta bort batteriet från enheten.



FÖRSIKTIGHET!

Rengör aldrig plastdelar med lösningsmedel eller andra aggressiva vätskor. Dessa kan skada enheten.

Rengöring

Rengör enheten med en torr trasa, eller borste.

Reparationer

Reparationer får endast utföras av ett auktoriserat kundservicecenter.

Reservdelar och tillbehör

Andra tillbehör kan hittas i tillverkarens kataloger. Sprängritningar och reservdelslistor kan hittas på vår hemsida:

www.flex-tools.com/Disposal-Information



Endast EU-länder

Kasta inte elektriska elverktyg i hushållssoporna! I enlighet med europeiska direktivet 2012/19/EU om Waste Electrical and Electronic Equipment (WEEE, hantering av elektriskt och elektroniskt avfall) och överfört till nationella lagar måste dessa samlas in separat och återvinnas på ett miljövänligt sätt.

 **Råmaterial återanvänds istället för att kastas som avfall.**

Enheter, tillbehör och förpackning skall återvinnas på ett miljövänligt sätt. Plastdelar identifieras för återvinning enligt materialtyp.

 **VARNING!**

Kasta inte batterier i hushållssoporna, i en öppen eld eller i vatten. Öppna inte förbrukade batterier.

Endast EU-länder:

I enlighet med direktiv 2006/66/EG måste defekta och förbrukade batterier återvinnas.

 **NOTERA**

Fråga din återförsäljare om alternativ för avyttring!

CE-Deklaration om uppfyllelse

Vi deklarerar på vårt exklusiva ansvar att produkten som beskrivs under "Tekniska data" uppfyller följande standarder eller normgivande dokument:

2009/125/EG, 2011/65/EU, 2014/53/EU

Vidare skall alla standarder som vi uppfyller listas:

EN 62368, EN 301489-1, EN 300328,
EN 62479, EN 303345, EN 55032,
EN 55035, EN 61000-3-2, EN 61000-3-3

Ansvarig för tekniska dokumenten:

FLEX - Elektrowerkzeuge GmbH, R & D
Bahnhofstrasse 15, D-71711 Steinheim/Murr

i.v. Peter Lameli *Klaus Peter Weinper*

Peter Lameli
Technical Head

Klaus Peter Weinper
Head of Quality
Department (QD)

01.04.2022; FLEX-Elektrowerkzeuge GmbH
Bahnhofstrasse 15, D-71711 Steinheim/Murr

Undantag från ansvar

Tillverkaren och dess representanter är inte ansvariga för några skador och förlust av förtjänst på grund avbrott i affärsverksamheten orsakat av produkten eller av en oanvändbar produkt. Tillverkaren och dess representant är inte ansvarig för några skador som orsakats av felaktig användning av enheten eller av användning av enheten med produkter från andra tillverkare.

Yleiskatsaus (KUVA A)

- | | | | |
|----|---|----|--|
| 1 | Akkulokeron lukitsin | 11 | Näyttö |
| 2 | Akkulokero | 12 | Päälle / pois päältä /
äänenvoimakkuusnuppi |
| 3 | AC/DC-liitäntä | 13 | Toisto/tauco |
| 4 | Vaihtovirtasovitin | 14 | Tila |
| 5 | AUX-liitin (tulo/lähtö) | 15 | Esiasetetut painikkeet |
| 6 | USB-portti | 16 | LED |
| 7 | FM-antenni (kääntyvä) | 17 | Basso |
| 8 | Kahva | 18 | Bluetooth |
| 9 | Kaiutin | 19 | Mykistys |
| 10 | Painike kappaleen valintaan / aseman
hakuun
a) alas
b)ylös | 20 | Kello |

Tekniset tiedot

Akkutyypit		AP	AP	AP	AP	AP	AP	AP
		18.0/2.5	18.0/5.0	12/2.5	12/5.0	10.8/2.5	10.8/4.0	10.8/6.0
Käyttölämpötila	°C	0-40°						
Paino (ilman akkua)	g	3700						
L x K x S	mm	365x210x200						
AUX-liitin	mm	3.5						
Bluetooth® -standardi		V5.0						
Bluetooth® -alue (noin)	m	10						
USB-portti	V/A	5 V, maks. 2,1 A						
FM	MHz	87,5-108 MHz						
DAB	MHz	174,928-239,2 MHz						
Ulostuloteho	W	20						

Käyttöoppaassa käytetyt symbolit

 **VAROITUS!**
Ilmaisee uhkaavaa vaaraa. Tämän varoituksen noudattamatta jättäminen voi johtaa kuolemaan tai erittäin vakaviin vammoihin.

 **HUOMIO!**
Ilmaisee mahdollisesti vaarallisen tilanteen. Tämän varoituksen noudattamatta jättäminen voi johtaa lieviin vammoihin tai omaisuusvahinkoihin.

 **HUOMAUTUS**
Ilmaisee käyttövinkkejä ja tärkeitä tietoja.

Laitteessa olevat symbolit



Lue käyttöopas.



Käyttö vain sisätiloissa.



Bluetooth

DAB: Nimitys "DAB" tarkoittaa tässä käyttöoppaassa digitaalista radiota.

Tärkeitä turvallisuustietoja

 **VAROITUS!**
Lue kaikki turvallisuusohjeet ja yleisohjeet. Turvallisuusohjeiden ja yleisohjeiden noudattamatta jättäminen saattaa aiheuttaa sähköiskun, tulipalon ja/tai vakavan henkilövahingon. **Säilytä kaikki turvallisuusohjeet ja yleisohjeet turvallisessa paikassa tulevia tarpeita varten.** Ennen tuotteen käyttöä lue seuraavat ja toimi niiden mukaan:

- nämä käyttöohjeet,
- nykyiset voimassa olevat työpaikan säännöt ja onnettomuuksien ehkäisemistä koskevat säännöt.

Tämä tuote on uusinta tekniikkaa ja se on rakennettu hyväksytyjen turvallisuusmääräysten mukaisesti. Radion käyttö saattaa kuitenkin aiheuttaa

hengenvaaran tai loukkaantumisvaaran käyttäjälle tai kolmannelle osapuolelle tai tuote tai muu omaisuus voi vaurioitua.

Tuotetta saa käyttää vain

- sen käyttötarkoitukseen,
- täydellisessä toimintakunnossa.

Turvallisuutta heikentävät häiriöt on korjattava välittömästi.

Käyttötarkoitus

Kaiutin on tarkoitettu

- ammattikäyttöön teollisuudessa ja työpajoissa,
- laitteeseen johdolla (AUX) tai langattomasti (Bluetooth®) yhdistettyjen musiikkilähteiden toistamiseen (katso yhdistettyjen laitteiden käyttöohjeet),
- FM-radioasemien vastaanottamiseen ja toistamiseen,
- käyttöön sisätiloissa (rakennustyömailla, verstaissa ja vastaavissa),
- käytettäväksi FLEX-akkutyypeillä AP 18.0/2.5; AP 18.0/5.0; AP 12/2.5; AP 12/5.0; AP 10.8/2.5; AP 10.8/4.0 ja AP 10.8/6.0 (katso akkujen käyttöohjeet).

Bluetooth® on Bluetooth SIG Inc:n rekisteröity sana ja kuvallinen tavaramerkki.

Bluetooth®-kaiutinta koskevat turvallisuusohjeet

- Tätä laitetta ei ole tarkoitettu lasten käyttöön eikä sellaisten henkilöiden käyttöön, joilla on fyysisiä, aistinvaraisia tai henkisiä rajoitteita tai joilla ei ole riittävää kokemusta tai tietoa.
- Poista akku laitteesta ennen minkään toimenpiteen tekemistä laitteelle (esim. purkaminen, huolto jne.) ja kuljetuksen ja varastoinnin ajaksi.
- Käytä laitetta vain kuivissa olosuhteissa. Suojaa laite kosteudelta ja roiskevedeltä.
- Jos laite tuodaan erittäin kylmästä lämpimämpään ympäristöön tai päinvastoin, sinun on annettava laitteen mukautua ennen käyttöä. Tämä estää kondensaation laitteen sisällä.
- Kun käytät Bluetooth®-kaiutinta yhdessä ulkoisten laitteiden kanssa, on tärkeää noudattaa ulkoisten laitteiden käyttöohjeissa olevia turvallisuusohjeita ja yleisohjeita.
- Pidä laite puhtaana. Likaantuminen aiheuttaa sähköiskun vaaran.

- Pidä työskentelyalue siistinä ja hyvin valaistuna. Sotkuiset tai hämärät alueet aiheuttavat onnettomuuksia

Akkujen käsittelyä koskevat turvallisuusohjeet

- Älä avaa akkua. Oikosulkuvaara!
- Suojaa akku kuumuudelta, pitkäaikaiselta auringonpaisteelta, tulelta, vedeltä ja kosteudelta. Räjähdysvaara!
- Vaurioitunut tai väärin käytetty akku voi aiheuttaa savupäästöjä. Varmista raittiin ilman saanti ja ota yhteyttä lääkäriin, jos voit huonosti. Savut voivat ärsyttää hengitysteitä.
- Akusta voi vuotaa nestettä, jos akkua käytetään väärin. Vältä kosketusta tällaiseen nesteeseen. Jos kosket nesteeseen vahingossa, huuhtelee altistunutta aluetta vedellä. Jos nestettä pääsee silmiin, hakeudu lääkärin hoitoon. Akusta purkautuva neste voi aiheuttaa ärsytystä tai palovammoja.
- Lataa akut vain valmistajan suosittelemilla latureilla. Laturi, joka sopii yhdentyyppiselle akulle, voi aiheuttaa tulipalovaaran, jos sitä käytetään toisenlaisen akun kanssa.
- Akku voi vaurioitua terävistä esineistä, kuten nauloista tai ruuvitaltoista, tai ulkoisen voiman käytöstä. Tämä voi aiheuttaa sisäisen oikosulun, jolloin akku voi palaa, savuta, räjähtää tai liukuumentua.

HUOMAUTUS

Noudata laturin käyttöoppaan ohjeita akun lataamisessa.

Tärkeitä tietoja

Noudata käyttömaan määräyksiä radiolupamaksujen maksamisessa.

Ennen ensimmäistä käyttökertaa

Ota laite pois pakkauksesta ja tarkista, ettei toimituksesta puutu mitään osia eikä mikään osa ole vaurioitunut.

Akun asentaminen tai poistaminen

HUOMIO!

Kytke aina radio pois päältä ennen akun poistamista.

Avaa akkulokero 2 nostamalla akkulokeron lukitsin 1 ensin, avaa sitten akkulokero, katso KUVA B.

Asenna akku kohdistamalla akun kieleke kotelon uraan ja liu'uttamalla akku paikoilleen. Työnnä se pohjaan asti, kunnes se lukittuu napsahtaen paikoilleen. Älä käytä voimaa akun asentamisessa. Jos akku ei liu'u paikoilleen helposti, sitä ei ole asetettu oikein (KUVA C).

Poista akku avaamalla akkulokero kuten KUVA B näyttää, paina akun vapautuspainiketta. Sulje akkulokero sulkemalla akkulokeron kansi ja pitämällä sitä, paina sitten akkulokeron lukitusta, kuten KUVA D näyttää

Mukana tulevan vaihtovirtasovittimen (4) käyttäminen

Työnnä vaihtovirtasovitin radion takana olevaan AC/DC-liitäntään (3). Yhdistä sovitin vakiomalliseen seinäpistorasiaan. Akku kytkeytyy automaattisesti pois päältä aina, kun sovittinta käytetään. Vaihtovirtasovitin on irrotettava pistorasiasta, jos sitä ei käytetä.

HUOMAUTUS

Akkua ei voi ladata virtasovittimella.

Laitteen kytkeminen päälle ja pois päältä

Kytkeminen päälle (KUVA E):

Pidä päälle / pois päältä painiketta (12) painettuna 3 sekunnin ajan. Laite kytkeytyy päälle. Näytön (11) taustavalo syttyy.

Kytkeminen pois päältä:

Pidä päälle / pois päältä painiketta painettuna 3 sekunnin ajan. Laite kytkeytyy pois päältä.

Valmiustila (KUVA F)

Kun laite on kytketty päälle, paina lyhyesti päälle / pois päältä -painiketta, laite kytkeytyy valmiustilaan ja taustavalo sammuu. Kytke laite päälle valmiustilan aikana painamalla lyhyesti päälle / pois päältä -painiketta. Valmiustilan aikana mikään toiminto ei ole käytettävissä.

Kellonajan asettaminen

Aseta aika painamalla KELLO-painiketta (20) missä tahansa tilassa. Numerot alkavat

vilkkua järjestyksessä: tunnit > minuutit > päivä > kuukausi > vuosi. Aseta jokainen arvo painamalla painiketta ◀ tai ▶ (10a tai 10b). Siirry seuraavaan asetukseen painamalla toisto/tauko (13).

Tallenna ajan asetukset painamalla kellopainiketta uudelleen. Jos et paina sitä uudelleen, etkä paina mitään muutakaan painiketta 10 sekunnin sisällä, toimenpide keskeytetään ja tekemäsi muutokset hylätään.

Äänenvoimakkuuden säätäminen (KUVA G)

Suurennat äänenvoimakkuutta kiertämällä äänenvoimakkuusnuppia (12) myötäpäivään. Pienennät sitä kiertämällä  nuppia vastapäivään.

Aseta mykistys päälle painamalla lyhyesti  -painiketta (19). Poista mykistys painamalla mykistyspainiketta uudelleen lyhyesti tai kiertämällä äänenvoimakkuusnuppia (12).

Äänen säätäminen (KUVA H)

Kytke basson toisto päälle tai pois päältä: Paina lyhyesti BASSO-painiketta (17). Kun toiminto on päällä, BASSO-symboli palaa.

Toimintatilan valitseminen (KUVA I)

Paina lyhyesti TILA-painiketta ja selaa toimintatiloja, kunnes haluttu tila tulee näkyviin. Seuraavat toimintatilat ovat käytettävissä:

- DAB-radiovastaanotto
- FM-radiovastaanotto
- Bluetooth®-yhteyden kautta yhdistettyjen musiikkilähteiden toisto
- AUX-kaapelin kautta yhdistettyjen musiikkilähteiden toisto

Valinta näytetään näytön yläreunassa näkyvällä vastaavalla symbolilla.

Bluetooth-toimintatila (KUVA J)

Aseta Bluetooth®-toimintatila valitsemalla toimintatila TILA-painikkeella tai painamalla Bluetooth-painiketta (18).

Aktivoi yhdistettävän laitteen Bluetooth-toiminto (matkapuhelin tai vastaava) ja valitse "RD 12/18/230" Bluetooth-yhteyden laitteeksi. Noudata pariliitoslaitteen (älypuhelin tai vastaava) käyttöoppaan ohjeita tässä vaiheessa.

Vaihda edelliseen tai seuraavaan kappaleeseen painamalla yhden kerran painiketta ◀ tai ▶. Keskeytä toisto tai toista painamalla  -painiketta.



HUOMAUTUS

Voit katkaista Bluetooth-yhteyden onnistuneen pariliitoksen jälkeen painamalla  -painiketta ja pitämällä sitä painettuna 3 sekunnin ajan. Yhteys on katkaistu.

AUX-toimintatila: TULO/LÄHTÖ (KUVA K)

Aseta AUX-toimintatila valitsemalla toimintatila TILA-painikkeella. Vapauta AUX-tuloliitin pehmeästi suojuksesta ja yhdistä se ulkoiseen musiikkilähteeseen (MP3-soitin tai vastaava). Kytke ulkoinen musiikkilähde päälle ja aloita toisto. Aseta äänenvoimakkuus ulkoisen musiikkilähteen säätimillä tai radion voimakkuuden säätimillä.

Vapauta AUX-lähtöliitin pidikkeestä ja yhdistä se ulkoiseen kaiuttimeen tai kuulokkeisiin. Kytke laite päälle, ääni kuuluu ulkoisesta kaiuttimesta tai kuulokkeista.



HUOMAUTUS

- *Yhdistettyjen laitteiden akkuja ei voi ladata AUX-liitännän kautta.*
- *Kun radio kytketään pois päältä, yhdistetyt laitteet eivät kytkedy pois päältä.*
- *Kun olet käyttänyt AUX- tai USB-liitintä, aseta pehmeät suojukset takaisin suojaamaan niitä pölyltä, lialta ja kosteudelta.*

Ulkoisten laitteiden lataaminen USB-yhteyden kautta (KUVA L)

Työnnä yhdistettävän laitteen USB-liitin radion USB-porttiin.

USB-virtaportti (6) on liitäntäportti virransyöttöön pienitehoisiin laitteisiin, kuten matkapuhelimiin, CD- ja MP3-soittimiin. Irrota USB-liitäntä heti, jos sitä ei enää tarvita.



HUOMAUTUS

Musiikin toisto ei ole käytettävissä USB-yhteyden kautta.

LED-valo

Kun radio on päällä: paina LED-painiketta (16), LED-valo vaihtaa väriä. Vilkkuvan LED-valon rytmi vastaa toistettua musiikkia. Paina LED-painiketta uudelleen, LED-valo palaa kiinteän värisenä. Paina LED-painiketta uudelleen, LED-valo sammuu.

Virittäminen (DAB)

Kun laite on ensin kytketty DAB-tilaan, radio hakee automaattisesti lähetysasemat paikalliselta alueelta.

Selaa asemia painamalla lyhyesti ◀ tai ▶ (10a tai 10b). Valitse asema painamalla ►-painiketta

Uusien asemien etsiminen (DAB) (KUVA M)

Aina silloin tällöin tulee käyttöön uusia DAB-radioasemia. Samoin niitä voi tulla, jos olet siirtynyt toiselle puolelle maata. Tässä tapauksessa voit joutua aktivoimaan radion hakemaan uudet asemat painamalla ►-painiketta. Radio suorittaa täydellisen DAB-taajuuksien haun. Kun uusia asemia löytyy, näytön vasemmassa reunassa olevan laskurin numero kasvaa ja asemat lisätään luetteloon.

Manuaalinen virittäminen (FM): Aseta haluamasi taajuus painamalla lyhyesti painiketta ◀ tai ▶. Jokainen painallus lisää tai vähentää taajuutta 0,05 MHz:ä. Taajuus näkyy näytössä.

Asemien hakeminen (FM): Pidä painiketta ◀ tai ▶ painettuna 3 sekunnin ajan, virittimen taajuus kasvaa ja laite hakee ensimmäisen voimakkaan radioaseman ja pysähtyy sen kohdalle. Taajuus näkyy näytössä. Oikealle osoittavaa nuolipainiketta uudelleen painamalla voi jatkaa radioasemien hakemista suuremmista taajuuksista. Vasemmalle osoittavaa nuolipainiketta painamalla voi hakea radioasemia, joiden taajuus on pienempi. Hakutoiminto on käytössä vain FM-tilassa.

Asemien tallentaminen muistipaikoille (DAB ja FM) (KUVA N)

Jokaiselle taajuusalueelle on 5 muistipaikkaa esiasetuksia varten.

Pidä haluamaasi esiasetuspainiketta (15) painettuna, kunnes muistipaikan esiasetusnumero ilmestyy näyttöön. Asema tallennetaan valittuun esiasetuspainikkeeseen. Toista tämä menettely jäljellä oleville esiasetuspainikkeille.

Muistipaikkoihin tallennetut asemat voidaan korvata noudattamalla edellä kuvattua menettelyä.

Voit toistaa esiasetettua muistipaikkaa painamalla lyhyesti haluttua esiasetuspainiketta, kun laite on radiotilassa. Esiasetusnumero ja aseman taajuus ilmestyvät näyttöön.

Järjestelmän palautus (KUVA O)

Päiset tehdasasetusten palautustoimintonayttöön pitämällä Tila-painiketta painettuna 3 sekunnin ajan ja painamalla ►-painiketta. Paina sitten ►-painiketta ja valitse "Kyllä" ja käynnistä palautusprosessi painamalla ►-painiketta. Kaikki laitteeseen tallennetut tiedot tyhjennetään ja palautetaan alkuperäisiin asetuksiin.

Huolto ja hoito



VAROITUS!

Poista akku laitteesta ennen minkäänlaisten toimenpiteiden tekemistä (puhdistamista, kuljetusta, varastointia).



HUOMIO!

Älä koskaan puhdista muovisia osia liuottimilla tai muilla voimakkailla nesteillä. Se voi vahingoittaa laitetta.

Puhdistaminen

Pyyhi laite kuivalla liinalla tai harjalla.

Korjaukset

Korjaukset saa tehdä vain valtuutettu huoltoliike.

Varaosat ja lisätarvikkeet

Katso muut lisätarvikkeet valmistajan tuoteluetteloista. Räjähetykuvat ja varaosaluettelot löydät kotisivuiltamme: www.flex-tools.com/Disposal Information



Vain EU-maat:

Älä hävitä sähköjätettä

kotitalousjätteen joukossa! Vanhoja sähkö- ja elektroniikkalaitteita koskevan eurooppalaisen direktiivin 2012/19/EU ja sen maakohtaisten sovellusten mukaisesti käytetyt sähköjätteen on kerättävä erikseen ja kierrätettävä ympäristöystävällisellä tavalla.

Raaka-aineiden hyödyntäminen jätteenä hävittämisen sijaan.

Laitteet, lisävarusteet ja pakkaukset pitää kierrättää ympäristöystävällisellä tavalla. Muoviset osat on merkitty kierrätykseen materiaalityypin mukaisesti.



VAROITUS!

Älä hävitä akkuja tai paristoja kotitalousjätteen seassa, polttamalla tai heittämällä veteen. Älä avaa käytettyjä akkuja tai paristoja.

Vain EU-maat:

Direktiivin 2006/66/EY mukaan vialliset tai käytetyt akut ja paristot on kierrätettävä.



HUOMAUTUS

Kysy jälleenmyyjältä tietoa hävitysvaihtoehdoista!

-Vaatimustenmukaisuusvakuutus

Vakuutamme täten yksinomaan omalla vastuullamme, että kohdassa "Tekniset tiedot" kuvattu tuote täyttää seuraavien standardien tai normatiivisten dokumenttien vaatimukset:

2009/125/EY, 2011/65/EY, 2014/53/EU

Lisäksi kaikki standardit, jotka tuote täyttää, on lueteltu seuraavassa:

EN 62368, EN 301489-1, EN 300328,

EN 62479, EN 303345, EN 55032,

EN 55035, EN 61000-3-2, EN 61000-3-3

Teknisistä asiakirjoista vastaava:

FLEX - Elektrowerkzeuge GmbH, R & D

Bahnhofstrasse 15, D-71711 Steinheim/Murr

Peter Lameli
Technical Head

Klaus Peter Weinper
Head of Quality
Department (QD)

01.04.2022; FLEX-Elektrowerkzeuge GmbH
Bahnhofstrasse 15, D-71711 Steinheim/Murr

Vastuun poissulkeminen.

Valmistaja ja valmistajan edustaja eivät vastaa vahingoista tai voiton menetyksestä, joiden syynä on liiketoiminnan keskeytyminen johtuen tuotteesta tai siitä, ettei tuotetta mahdollisesti voida käyttää. Valmistaja ja valmistajan edustaja eivät vastaa vahingoista, joiden syynä on ohjeiden vastainen käyttö tai laitteen käyttö muiden kuin valmistajan tuotteiden kanssa.

Επισκόπηση (ΕΙΚΟΝΑ Α)

- | | |
|--|--|
| 1 Ασφάλιση θήκης συστοιχίας μπαταριών. | 11 Οθόνη |
| 2 Θήκη συστοιχίας μπαταριών. | 12 Επιλογέας Ενεργοποίησης/
Απενεργοποίησης/Έντασης |
| 3 Υποδοχή εναλλασσόμενου/συνεχούς
ρεύματος | 13 Αναπαραγωγή/Παύση |
| 4 Προσαρμογέας ρεύματος | 14 Κατάσταση λειτουργίας |
| 5 Βύσμα AUX (Είσοδος/Εξοδος) | 15 Κουμπιά προεπιλογής |
| 6 Θύρα USB | 16 Λυχνία LED |
| 7 Κεραία FM (Περιστρεφόμενη) | 17 Μπάσα |
| 8 Χειρολαβή | 18 Bluetooth |
| 9 Ηχείο | 19 Αθόρυβο |
| 10 Κουμπί επιλογής κομματιού/εύρεσης
σταθμού
a)Κάτω
b)Άνω | 20 Ρολόι |

Τεχνικά Χαρακτηριστικά

Τύποι μπαταρίας		AP 18.0/2.5	AP 18.0/5.0	AP 12/2.5	AP 12/5.0	AP 10.8/2.5	AP 10.8/4.0	AP 10.8/6.0
Θερμοκρασία λειτουργίας	°C	0-40°						
Βάρος (χωρίς συστοιχία μπαταριών)	g	3700						
Π x Υ x Β	mm	365x210x200						
Βύσμα AUX	mm	3.5						
Πρότυπο Bluetooth*		V5.0						
Εμβέλεια Bluetooth* (περ.)	m	10						
Θύρα USB	V/A	5 V, Max. 2,1 A						
FM	MHz	87,5 MHz-108 MHz						
DAB	MHz	174,928 MHz-239,2 MHz						
Output power	W	20						

Σύμβολα που χρησιμοποιούνται σε αυτό το εγχειρίδιο

ΠΡΟΕΙΔΟΠΟΙΗΣΗ!

Υποδηλώνει επικείμενο κίνδυνο. Η μη τήρηση αυτής της προειδοποίησης μπορεί να οδηγήσει σε θάνατο ή σε εξαιρετικά σοβαρό τραυματισμό.

ΠΡΟΣΟΧΗ!

Υποδηλώνει το ενδεχόμενο μιας επικίνδυνης κατάστασης. Η μη τήρηση αυτής της προειδοποίησης μπορεί να οδηγήσει σε ελαφρύ τραυματισμό ή σε υλικές ζημιές.

ΣΗΜΕΙΩΣΗ

Υποδηλώνει συμβουλές χρήσης και σημαντικές πληροφορίες.

Σύμβολα επάνω στη συσκευή



Διαβάστε το εγχειρίδιο χρήσης.



Χρήση μόνο σε εσωτερικό χώρο.



Bluetooth

DAB: Η ονομασία "DAB" σε αυτό το εγχειρίδιο, αναφέρεται στο «Ψηφιακό Ραδιόφωνο».

Σημαντικές πληροφορίες ασφαλείας

ΠΡΟΕΙΔΟΠΟΙΗΣΗ!

Διαβάστε όλες τις οδηγίες ασφαλείας και τις γενικές οδηγίες. Η μη τήρηση των οδηγιών ασφαλείας και των γενικών οδηγιών μπορεί να οδηγήσει σε ηλεκτροπληξία, πυρκαγιά ή/και σοβαρό τραυματισμό.

Διατηρήστε όλες τις οδηγίες ασφαλείας και τις γενικές οδηγίες σε ασφαλές μέρος, για μελλοντική αναφορά. Προτού χρησιμοποιήσετε το προϊόν, παρακαλούμε διαβάστε τα παρακάτω και ενεργήστε ανάλογα:

- τις παρούσες οδηγίες χρήσης,
- τους κανόνες που ισχύουν στο συγκεκριμένο χώρο και τους κανονισμούς πρόληψης ατυχημάτων.

Αυτό το προϊόν ανταποκρίνεται στην πιο σύγχρονη τεχνολογία και έχει κατασκευαστεί σύμφωνα με τους αναγνωρισμένους κανονισμούς ασφαλείας.

Ωστόσο, όταν είναι σε λειτουργία, το ραδιόφωνο μπορεί να αποτελέσει κίνδυνο για τη ζωή και τη σωματική ακεραιότητα του χρήστη ή τρίτου, όπως και να προκληθεί υλική ζημιά στο προϊόν ή σε άλλη περιουσία.

Το προϊόν μπορεί να χρησιμοποιηθεί μόνο

- για την προβλεπόμενη χρήση του,
- σε άριστη κατάσταση λειτουργίας.

Βλάβες με επίπτωση στην ασφάλεια θα πρέπει να αποκαθίστανται αμέσως.

Προβλεπόμενη χρήση

Το ηχείο προορίζεται

- για εμπορική χρήση στη βιομηχανία και το εμπόριο,
- για αναπαραγωγή μουσικών πηγών συνδεδεμένων μέσω καλώδιου (AUX) ή χωρίς καλώδιο (Bluetooth®) με τη συσκευή (συμβουλευτείτε τις οδηγίες λειτουργίας των συνδεδεμένων συσκευών),
- για λήψη και αναπαραγωγή των ραδιοφωνικών σταθμών FM,
- για χρήση σε εσωτερικούς χώρους (κτήρια, σεμινάρια ή παρεμφερή),
- για χρήση με συστοιχίες μπαταριών τύπου AP 18.0/2.5, AP 18.0/5.0, AP 12/2.5; AP 12/5.0; AP 10.8/2.5; AP 10.8/4.0 και AP 10.8/6.0 (συμβουλευτείτε τις οδηγίες λειτουργίας των μπαταριών).

Bluetooth® αποτελεί καταχωρημένο όνομα και εμπορικό σήμα της εταιρίας Bluetooth SIG, Inc.

Οδηγίες ασφαλείας για το ηχείο Bluetooth*

- Η συσκευή δεν προορίζεται για χρήση από παιδιά ή πρόσωπα με φυσικούς, αισθητηριακούς ή ψυχικούς περιορισμούς ή με ανεπαρκή εμπειρία και γνώση.
- Πριν από κάθε εργασία στη συσκευή (π.χ. αποσυναρμολόγηση, συντήρηση κλπ.) και κατά τη διάρκεια μεταφοράς ή αποθήκευσης, αφαιρέστε τη συστοιχία

- μπαταριών από τη συσκευή.
- Χρησιμοποιήστε τη συσκευή μόνο σε ξηρές συνθήκες. Προστατεύστε τη συσκευή από υγρασία και πιπίλισμα νερού.
- Αν η συσκευή μεταφερθεί από ένα πολύ κρύο περιβάλλον σε ένα πιο θερμό ή το αντίστροφο, θα πρέπει να επιτρέψετε στη συσκευή να εγκλιματιστεί πριν τη χρήση. Αυτό θα αποτρέψει τη συμπύκνωση υγρασίας μέσα στη συσκευή.
- Όταν χρησιμοποιηθεί το ηχείο Bluetooth® σε συνδυασμό με εξωτερικές συσκευές, είναι απαραίτητο να μελετήσετε τις πληροφορίες και οδηγίες ασφαλείας στις οδηγίες λειτουργίας των εξωτερικών συσκευών.
- Διατηρείτε τη συσκευή καθαρή. Υπάρχει κίνδυνος ηλεκτροπληξίας εξαιτίας μόλυνσης.
- Διατηρείτε την περιοχή εργασίας καθαρή και καλά φωτισμένη. Οι ακατάστατοι χώροι και οι χώροι με κακό φωτισμό ενισχύουν την πιθανότητα ατυχημάτων.

Οδηγίες ασφαλείας για τη διαχείριση μπαταριών

- Μην ανοίγετε τη συστοιχία μπαταριών. Κίνδυνος βραχυκυκλώματος!
- Προστατεύστε τη συστοιχία μπαταριών από θερμότητα, περιλαμβανόμενης εκτεταμένης έκθεσης στον ήλιο, στη φωτιά, στο νερό και σε υγρασία. Κίνδυνος έκρηξης!
- Μια χαλασμένη ή εσφαλμένα χρησιμοποιημένη συστοιχία μπαταριών μπορεί να προκαλέσει εκπομπή αερίων. Διασφαλίστε την παροχή φρέσκου αέρα και συμβουλευτείτε γιατρό αν δεν νοιώθετε καλά. Τα αέρια ενδέχεται να ερεθίσουν τις αναπνευστικές οδούς.
- Ενδέχεται η διαρροή υγρών από τη μπαταρία, αν η μπαταρία δεν χρησιμοποιηθεί σωστά. Αποφύγετε επαφή με αυτά τα υγρά. Σε περίπτωση τυχαίας επαφής, ξεπλύνετε καλά με νερό. Αν το υγρό έρθει σε επαφή με τα μάτια, απευθυνθείτε σε γιατρό. Υγρό που διαρρέει από τη συστοιχία μπαταριών μπορεί να προκαλέσει ερεθισμό ή εγκαύματα.
- Επαναφορτίζετε τη συστοιχία μπαταριών μόνο με τους φορτιστές που ορίζονται

από τον κατασκευαστή. Οι φορτιστές που είναι κατάλληλοι για κάποιο συγκεκριμένο τύπο συστοιχίας μπαταριών μπορεί να προκαλέσουν πυρκαγιά εάν χρησιμοποιηθούν με άλλο τύπο συστοιχίας μπαταριών.

- Η συστοιχία μπαταριών μπορεί να φθαρεί από μυτερά αντικείμενα όπως καρφιά ή κατασβίδια ή από άσκηση πίεσης. Αυτό ενδέχεται να προκαλέσει βραχυκύκλωμα, προκαλώντας την ανάφλεξη, εκπομπή αερίων, έκρηξη ή υπερθέρμανση.



ΣΗΜΕΙΩΣΗ

Ακολουθείτε τις οδηγίες για τη φόρτιση της συστοιχίας μπαταριών, όπως περιγράφεται στο εγχειρίδιο χρήσης του φορτιστή.

Σημαντικές πληροφορίες

Παρακαλούμε μελετήστε τους κανονισμούς στη χώρα χρήσης, σχετικά με την πληρωμή συνδρομής ραδιοφώνου.

Πριν την αρχική λειτουργία

Αποσυσκευάστε τη συσκευή και ελέγξτε μήπως λείπουν κάποια εξαρτήματα ή έχουν υποστεί ζημιά.

Εγκατάσταση ή αφαίρεση της συστοιχίας μπαταριών



ΠΡΟΣΟΧΗ!

Πάντα να απενεργοποιείτε το ραδιόφωνο, πριν αφαιρέσετε τη συστοιχία μπαταριών.

Για να ανοίξετε τη θήκη συστοιχίας μπαταριών 2, ανασηκώστε πρώτα την ασφάλιση θήκης συστοιχίας μπαταριών, 1 μετά ανοίξετε τη θήκη συστοιχίας μπαταριών, όπως φαίνεται στην ΕΙΚΟΝΑ. Β.

Για να εγκαταστήσετε τη συστοιχία μπαταριών, ευθυγραμμίστε το γλωσσίδιο πάνω στη συστοιχία μπαταριών με την εγκοπή στη θήκη και εισάγετε το εκεί. Πάντα να το εισάγετε όλο μέχρι να κλειδώσει στη θέση του και να ακουστεί ένα «κλικ». Μην ασκείτε δύναμη, όταν εγκαθιστάτε τη συστοιχία μπαταριών. Αν η συστοιχία δεν γλιστράει εύκολα στη θήκη, δεν έχει εισαχθεί σωστά (ΕΙΚ. C).

Για να απομακρύνετε τη θήκη συστοιχίας μπαταριών, ανοίξτε τη θήκη συστοιχίας μπαταριών όπως περιγράφεται στην ΕΙΚ. Β, πιέστε το κουμπί απελευθέρωσης της συστοιχίας μπαταριών.

Για να κλείσετε τη θήκη συστοιχίας μπαταριών, κλείστε το κάλυμμα της θήκης συστοιχίας μπαταριών και κρατήστε το, μετά πιέστε την ασφάλιση της θήκης συστοιχίας μπαταριών, όπως φαίνεται στην ΕΙΚ. D

Χρήση του παρεχόμενου προσαρμογέα εναλλασσόμενου ρεύματος (4)

Εισάγετε τον προσαρμογέα εναλλασσόμενου ρεύματος στην υποδοχή εναλλασσόμενου/συνεχούς ρεύματος (3) στο πίσω μέρος του ραδιοφώνου. Συνδέστε τον προσαρμογέα σε πρίζα. Όποτε ο προσαρμογέας είναι σε χρήση, η συστοιχία μπαταριών αποσυνδέεται αυτόματα. Ο προσαρμογέας εναλλασσόμενου ρεύματος πρέπει να αποσυνδέεται από την πρίζα, όταν δεν χρησιμοποιείται.

i ΣΗΜΕΙΩΣΗ

Η συστοιχία μπαταριών δεν φορτίζεται με τη χρήση του προσαρμογέα ρεύματος.

Ενεργοποίηση και απενεργοποίηση συσκευής Ενεργοποίηση (ΕΙΚ. Ε):

Πιέστε το κουμπι Ενεργοποίησης/Απενεργοποίησης (12) και κρατήστε το για 3 δευτερόλεπτα. Η συσκευή ενεργοποιείται. Ο φωτισμός φόντου της οθόνης (11) ενεργοποιείται.

Απενεργοποίηση:

Πιέστε το κουμπι Ενεργοποίησης/Απενεργοποίησης και κρατήστε το για 3 δευτερόλεπτα. Η συσκευή απενεργοποιείται.

Κατάσταση αναμονής (ΕΙΚ. F)



Όταν η συσκευή είναι ενεργοποιημένη, πιέστε για λίγο το κουμπι ενεργοποίησης/απενεργοποίησης, η συσκευή αλλάζει σε κατάσταση αναμονής και ο φωτισμός φόντου εξαφανίζεται. Κατά την κατάσταση αναμονής, πιέστε για λίγο το κουμπι ενεργοποίησης/απενεργοποίησης για να ενεργοποιήσετε την συσκευή. Κατά την κατάσταση αναμονής, καμία λειτουργία δεν είναι διαθέσιμη.

Ρύθμιση ώρας

Σε όλες τις καταστάσεις λειτουργίας, πιέστε το κουμπι ΡΟΛΟΪ [CLOCK] (20)

για να ρυθμίσετε την ώρα. Οι αριθμοί αναβοσβήνουν σε αυτή τη σειρά: ώρα>λεπτό>ημέρα>μήνας>έτος. Πιέστε το κουμπι ◀ ή ▶ (10a ή 10b) για να επιλέξετε κάθε τιμή. Πιέστε το κουμπι Αναπαραγωγή/Παύση [Play/Pause] (13) για να επιλέξετε την επόμενη ρύθμιση. Για να αποθηκεύσετε τις ρυθμίσεις ώρας, πιέστε το κουμπι ΡΟΛΟΪ [CLOCK] ξανά. Αν δεν το πιέσετε ξανά και δεν πιέσετε κανένα άλλο κουμπι για 10 δευτερόλεπτα, η διαδικασία θα διακοπεί και οι αλλαγές που κάνατε θα απορριφθούν.

Ρύθμιση έντασης (ΕΙΚ. G)

Για να αυξήσετε την ένταση, στρέψτε τον επιλογέα έντασης (12) στη φορά του ρολογιού. Για να την μειώσετε, στρέψτε τον  επιλογέα προς τα αριστερά. Πιέστε για λίγο  το κουμπι (19) για να επιλέξετε την αθόρυβη λειτουργία [MUTE]. Πιέστε για λίγο ξανά το κουμπι MUTE ή στρέψτε τον επιλογέα έντασης (12), για να απενεργοποιήσετε την αθόρυβη λειτουργία.

Προσαρμογή ήχου (ΕΙΚ. Η)

Για να ενεργοποιήσετε ή να απενεργοποιήσετε τα μπάσα. Πιέστε για λίγο το κουμπι ΜΠΑΣΑ [BASS] (17). Όταν η λειτουργία είναι ενεργοποιημένη, το σύμβολο ΜΠΑΣΑ [BASS] φωτίζεται.

Επιλογή κατάστασης λειτουργίας (ΕΙΚ. Ι)

Πιέστε για λίγο το κουμπι ΚΑΤΑΣΤΑΣΗ [MODE] για να επιλέξετε την κατάσταση λειτουργίας μέχρι να εμφανιστεί η επιθυμητή κατάσταση.

Οι ακόλουθες καταστάσεις λειτουργίας είναι διαθέσιμες:

- Λήψη ραδιοφώνου DAB
- Λήψη ραδιοφώνου FM
- Αναπαραγωγή μουσικών πηγών συνδεδεμένων μέσω Bluetooth*
- Αναπαραγωγή μουσικών πηγών συνδεδεμένων μέσω καλωδίου AUX

Η επιλογή εμφανίζεται με το αντίστοιχο σύμβολο στην κορυφή της οθόνης.

Κατάσταση λειτουργίας Bluetooth (ΕΙΚ. J)

Επιλέξτε την κατάσταση λειτουργίας Bluetooth® με το κουμπι ΚΑΤΑΣΤΑΣΗ

[MODE] ή πιέστε το κουμπι Bluetooth (18). Ενεργοποιήστε τη λειτουργία Bluetooth της συσκευής που θα συνδέσετε (κινητό τηλέφωνο ή αντίστοιχη) και επιλέξτε «RD 12/18/230» ως το στόχο της σύνδεσης Bluetooth. Για αυτό το σκοπό, ακολουθήστε τις οδηγίες στο εγχειρίδιο χρήσης της συνδεδεμένης συσκευής (κινητό τηλέφωνο ή αντίστοιχη).

Πιέστε μια φορά το κουμπι ◀ ή ▶ για να μεταβείτε στο προηγούμενο ή στο επόμενο τραγούδι.

Πιέστε το κουμπι ►► για αναπαραγωγή ή παύση.



ΣΗΜΕΙΩΣΗ

Για να διαχωρίσετε τη σύνδεση Bluetooth μετά από επιτυχή σύνδεση, πιέστε το ✖ κουμπι και κρατήστε για 3 δευτερόλεπτα. Η σύνδεση είναι διαχωρισμένη.

Κατασταση λειτουργίας aux: εισόδος/εξόδος (EIK. K)

Επιλέξτε την κατάσταση λειτουργίας AUX με το κουμπι ΚΑΤΑΣΤΑΣΗ [MODE]. Ελευθερώστε τον σύνδεσμο AUX IN από το μαλακό κάλυμμα και συνδέστε με την εξωτερική μουσική πηγή (συσκευή αναπαραγωγής MP3 ή αντίστοιχη). Επιλέξτε την εξωτερική μουσική πηγή και εκκινήστε την αναπαραγωγή. Επιλέξτε την ένταση με τον ρυθμιστή για την εξωτερική μουσική πηγή ή τους ρυθμιστές έντασης του ραδιοφώνου.

Ελευθερώστε τον σύνδεσμο AUX OUT και ο ήχος θα ακουστεί από το εξωτερικό ηχείο ή τα ακουστικά. Ενεργοποιήστε τη συσκευή και ο ήχος θα ακουστεί από το εξωτερικό ηχείο ή τα ακουστικά.



ΣΗΜΕΙΩΣΗ

- Οι μπαταρίες των συνδεδεμένων συσκευών δεν μπορούν να φορτιστούν μέσω της σύνδεσης AUX.
- Όταν το ραδιόφωνο είναι απενεργοποιημένο, δεν ενεργοποιούνται οι συνδεδεμένες συσκευές.
- Μετά τη χρήση των συνδέσμων AUX ή USB, τοποθετήστε τα μαλακά καλύμματα για να τους προστατέψετε από τη σκόνη, τη βρωμιά ή την υγρασία.

Φόρτιση εξωτερικών συσκευών μέσω της σύνδεσης USB (EIK. L)

Εισάγετε το βύσμα USB της συσκευής, για να συνδεθεί με τη θύρα USB της συσκευής. Η θύρα USB (6) είναι μια θύρα σύνδεσης για να φορτίσετε συσκευές όπως κινητά τηλέφωνα, συσκευές αναπαραγωγής CD και MP3. Αποσυνδέστε άμεσα τη σύνδεση USB, εφόσον δεν απαιτείται.



ΣΗΜΕΙΩΣΗ

Μη διαθέσιμη αναπαραγωγή μουσικής μέσω σύνδεσης USB.

Λυχνία LED

Όταν το ραδιόφωνο είναι ενεργοποιημένο: πιέστε το κουμπι LED (16), η λυχνία LED θα ανάψει με εναλλασσόμενα χρώματα. Ο ρυθμός της λυχνίας LED που αναβοσβήνει, θα είναι σταθερός κατά την αναπαραγωγή μουσικής. Πιέστε ξανά το κουμπι LED, η λυχνία LED θα ανάψει με σταθερό χρώμα. Πιέστε ξανά το κουμπι LED, η λυχνία LED θα σβήσει.

Ρύθμιση συχνότητας (DAB)

Όταν η συσκευή είναι αρχικά σε επιλογή λειτουργίας DAB, το ραδιόφωνο θα σαρώσει αυτόματα για να αναζητήσει σταθμούς που εκπέμπουν στην περιοχή.

Πιέστε για λίγο το κουμπι ◀ ή ▶ (10a ή 10b) για να αναζητήσετε σταθμούς. Πιέστε το κουμπι ►► για να επιλέξετε.

Εύρεση νέων σταθμών (DAB) (EIK. M)

Κατά καιρούς, νέοι ραδιοφωνικοί σταθμοί DAB μπορεί να είναι διαθέσιμοι. Είτε μπορεί να μεταβείτε σε άλλη περιοχή της χώρας. Σε αυτήν την περίπτωση, μπορεί να χρειαστεί να ενεργοποιήσετε την σάρωση του ραδιοφώνου προς αναζήτηση νέων σταθμών, πιέστε το ►►κουμπι. Το ραδιόφωνο θα εκτελέσει πλήρη σάρωση των συχνοτήτων DAB. Μόλις βρεθούν οι νέοι σταθμοί, ο μετρητής των σταθμών στα αριστερά της οθόνης θα παρουσιάσει αύξηση των σταθμών και οι σταθμοί θα προστεθούν στη λίστα.

Χειροκίνητος συντονισμός(FM): Πιέστε για λίγο το κουμπι ◀ ή ▶ για να επιλέξετε την επιθυμητή συχνότητα. Κάθε πίεση θα

αυξησει ή θα ελαττώσει κατά 0,05MHz. Η συχνότητα θα εμφανιστεί στην οθόνη.

Σάρωση συχνοτήτων (FM): Πιέστε το κουμπί ◀ ή ▶ και κρατήστε το για 3 δευτερόλεπτα, η συχνότητα θα αυξηθεί για να αναζητήσει τον πρώτο σταθμό με αποδεκτή καθαρότητα σήματος και θα σταματήσει σε αυτόν. Η συχνότητα θα εμφανιστεί στην οθόνη. Το κουμπί δεξιού βέλους μπορεί να πιεστεί ξανά για να συνεχίσει την αναζήτηση σταθμού σε υψηλότερες συχνότητες. Το κουμπί αριστερού βέλους μπορεί να πιεστεί για να αναζητήσει σταθμούς σε χαμηλότερες συχνότητες. Η λειτουργία αναζήτησης είναι διαθέσιμη μόνο στην κατάσταση FM.

Αποθήκευση σταθμών στις μνήμες προεπιλογής (DAB και FM) (EIK. N)

Υπάρχουν 5 μνήμες προεπιλογής για κάθε μπάντα συχνοτήτων.

Πιέστε και κρατήστε το επιθυμητό κουμπί προεπιλογής (15) μέχρι να εμφανιστεί ο αριθμός προεπιλογής στην οθόνη. Ο σταθμός αποθηκεύεται στο επιλεγμένο κουμπί προεπιλογής.

Επαναλάβετε τη διαδικασία για τις υπόλοιπες προεπιλογές.

Σταθμοί αποθηκευμένοι στις μνήμες προεπιλογής μπορούν να αντικατασταθούν, ακολουθώντας τις διαδικασίες παραπάνω. Για να ανακαλέσετε σταθμούς από τις μνήμες προεπιλογής, πιέστε γρήγορα το επιθυμητό κουμπί Προεπιλογής, ενώ η συσκευή είναι στην κατάσταση ραδιοφώνου. Ο αριθμός προεπιλογής και η συχνότητα του σταθμού θα εμφανιστεί στην οθόνη.

Επαναφορά συστήματος (EIK. O)

Πιέστε το κουμπί Mode [Λειτουργία] και διατηρήστε το πιεσμένο για 3 δευτερόλεπτα, και μετά πιέστε το κουμπί ►► για να εισέλθετε στο περιβάλλον εργασίας για την επαναφορά στις εργοστασιακές ρυθμίσεις. Στη συνέχεια, πιέστε το κουμπί ► για να επιλέξετε «Yes [Ναι]», και μετά πιέστε το κουμπί ►► για να ξεκινήσει η διαδικασία επαναφοράς. Όλα τα αποθηκευμένα στη συσκευή δεδομένα θα διαγραφούν και θα γίνει επαναφορά τους στις αρχικές ρυθμίσεις.

Συντήρηση και φροντίδα



ΠΡΟΕΙΔΟΠΟΙΗΣΗ!

Πριν διενεργήσετε οποιαδήποτε εργασία (καθαρισμό, μεταφορά, αποθήκευση), αφαιρέστε τη συστοιχία μπαταριών από τη συσκευή.



ΠΡΟΣΟΧΗ!

Ποτέ μην καθαρίζετε τα πλαστικά μέρη με διαλύτες ή άλλα ισχυρά υγρά. Αυτό μπορεί να προκαλέσει ζημιά στη συσκευή.

Καθαρισμός

Καθαρίστε το πλαϊνό κάλυμμα με ένα στεγνό πανί ή βούρτσα.

Επισκευές

Οι επισκευές πρέπει να γίνονται μόνο από εξουσιοδοτημένο κέντρο εξυπηρέτησης πελατών.

Ανταλλακτικά και παρελκόμενα

Για άλλα παρελκόμενα, ανατρέξτε στους καταλόγους του κατασκευαστή. Σχεδιαγράμματα σε ανεπτυγμένη μορφή και λίστες ανταλλακτικών διατίθενται στον δικτυακό μας τόπο: www.flex-tools.com/Disposal Information



Μόνο για χώρες της ΕΕ

Μην απορρίπτετε τα ηλεκτρικά εργαλεία στα οικιακά απορρίμματα! Σύμφωνα με την ευρωπαϊκή οδηγία 2012/19/ΕΕ σχετικά με τα απόβλητα ηλεκτρικού και ηλεκτρονικού εξοπλισμού και την ενσωμάτωση της οδηγίας αυτής στο εθνικό δίκαιο, τα άχρηστα ηλεκτρικά εργαλεία πρέπει να συλλέγονται ξεχωριστά για να ανακυκλωθούν με τρόπο φιλικό προς το περιβάλλον.



Ανάκτηση πρώτων υλών αντί για διάθεση απορριμμάτων.

Η συσκευή, τα παρελκόμενα και η συσκευασία πρέπει να ανακυκλώνονται με τρόπο φιλικό προς το περιβάλλον. Τα πλαστικά μέρη επισημειώνονται για ανακύκλωση ανάλογα με τον τύπο υλικού.



ΠΡΟΕΙΔΟΠΟΙΗΣΗ!

Μην απορρίπτετε μπαταρίες στα οικιακά απορρίμματα, στη φωτιά ή σε νερό. Μην ανοίγετε τις άχρηστες μπαταρίες.

Μόνο για χώρες της ΕΕ:
Σύμφωνα με την οδηγία 2006/66/ΕΚ
οι ελαττωματικές ή χρησιμοποιημένες
μπαταρίες πρέπει να ανακυκλώνονται.

i ΣΗΜΕΙΩΣΗ

*Παρακαλούμε ζητήστε από το κατάστημα
αγοράς να σας υποδείξει τους τρόπους
διάθεσης!*

€-Δήλωση συμμόρφωσης

Δηλώνουμε με αποκλειστικά δική μας ευθύνη
ότι το προϊόν που περιγράφεται στην ενότητα
«Τεχνικά χαρακτηριστικά» συμμορφώνεται
με τα ακόλουθα πρότυπα ή κανονιστικά
έγγραφα:

2009/125/ΕΚ, 2011/65/ΕΕ, 2014/53/ΕΕ,
2000/14/ΕΕ

Περαιτέρω, όλα τα πρότυπα με τα
οποία συμμορφωνόμαστε, πρέπει να
αναγράφονται:

EN 62368, EN 301489-1, EN 300328,
EN 62479, EN 303345, EN 55032,
EN 55035, EN 61000-3-2, EN 61000-3-3

Αρμόδια για τα τεχνικά έγγραφα:
FLEX - Elektrowerkzeuge GmbH, R & D
Bahnhofstrasse 15, D-71711 Steinheim/Murr



Peter Lameli
Technical Head

Klaus Peter Weinper
Head of Quality
Department (QD)

01.04.2022. FLEX-Elektrowerkzeuge GmbH
Bahnhofstrasse 15, D-71711 Steinheim/Murr

Απαλλαγή ευθύνης

Ο κατασκευαστής και ο εκπρόσωπός του
δεν ευθύνονται για καμία ζημιά ή απώλεια
κέρδους λόγω διακοπής επαγγελματικής
δραστηριότητας, που επήλθε εξαιτίας του
προϊόντος ή εξαιτίας κάποιου άχρηστου
προϊόντος. Ο κατασκευαστής και ο
εκπρόσωπός του δεν ευθύνονται για καμία
ζημιά που προκλήθηκε από ακατάλληλη χρήση
της συσκευής ή από χρήση της συσκευής με
προϊόντα άλλων κατασκευαστών.

Genel Görünüm (ŞEK A)

1	Pil bölmesi kilidi	11	Gösterge
2	Pil bölmesi	12	Açık/Kapalı/Ses düğmesi
3	AC/DC soketi	13	Oynat/Durdur
4	AC güç adaptörü	14	Mod
5	AUX konektör (giriş/çıkış)	15	Ön ayar düğmeleri
6	USB bağlantı yuvası	16	LED
7	FM anteni (döner)	17	Bas
8	Tutma yeri	18	Bluetooth
9	Hoparlör	19	Sessiz
10	Parça seçimi/istasyon arama düğmesi	20	Saat
	a) aşağı		
	b) yukarı		

Teknik veriler

Pil türleri		AP 18.0/2.5	AP 18.0/5.0	AP 12/2.5	AP 12/5.0	AP 10.8/2.5	AP 10.8/4.0	AP 10.8/6.0
Çalışma sıcaklığı	°C	0-40°						
Ağırlık (pil hariç)	g	3700						
G X Y X D	mm	365x210x200						
AUX konektör	mm	3.5						
Bluetooth® standart		V5.0						
Bluetooth® mesafesi (yakl.)	m	10						
USB bağlantı yuvası	V/A	5V, Maks. 2.1A						
FM	MHz	87.5MHz-108MHz						
DAB	MHz	174.928MHz-239.2MHz						
Çıkış gücü	W	20						

Bu kılavuzda kullanılan semboller



UYARI!

Yaklaşan tehlikeyi belirtir. Bu uyarının dikkate alınmaması ölüm veya ağır yaralanmalara neden olabilir.



DİKKAT!

Muhtemel tehlikeli bir durumu belirtir. Bu uyarının dikkate alınmaması hafif yaralanmalara veya mülke zarar gelmesine neden olabilir.



NOT

Uygulama ipuçlarını ve önemli bilgileri belirtir.

Cihazınızdaki semboller



Kullanım kılavuzunu okuyun.



Sadece kapalı mekanda kullanım içindir.



Bluetooth

DAB: Bu kılavuzdaki "DAB" ismi "Dijital Radyo" içindir.

Önemli güvenlik bilgisi



UYARI!

Tüm güvenlik talimatlarını ve genel talimatları okuyun. Güvenlik talimatlarına ve genel talimatlara uyulmaması, elektrik çarpması, yangın ve/veya ciddi yaralanma ile sonuçlanabilir. **Tüm güvenlik talimatlarını ve genel talimatları ileride başvurmak için güvenlik bir yerde saklayın.** Ürünü kullanmadan önce lütfen aşağıdakini okuyun ve uygun şekilde hareket edin:

- bu kullanma talimatları,
- şu anda geçerli olan saha kuralları ve kazaların önlenmesi ile ilgili düzenlemeler.

Bu ürün son teknoloji ürünü olup, kabul edilen güvenlik düzenlemelerine uygun olarak yapılmıştır. Bununla birlikte, kullanılmadığında, radyo, kullanıcı veya bir üçüncü şahıs için hayati

tehlike oluşturabilir veya ürün veya diğer mallar zarar görebilir.

Ürün sadece

- kullanım amacı için
- ve mükemmel çalışır durumda kullanılabilir.

Güvenliği tehlikeye atan arızalar derhal onarılmalıdır.

Kullanım amacı

Hoparlör

- sanayi veya ticari amaçlı kullanım için,
- cihazla kablo (AUX) veya kablosuz (Bluetooth™) bağlanmış müzik kaynaklarının çalınması için (bağlı cihazların kullanım talimatlarına bakınız),
- FM radyo istasyonlarının alımı ve çalması için,
- iç mekanlarda (bina alanları, atölyeler veya benzeri) kullanım için,
- AP 18.0/2.5; AP 18.0/5.0; AP 12/2.5; AP 12/5.0; AP 10.8/2.5; AP 10.8/4.0 ve AP 10.8/6.0 tipi FLEX pillerle kullanım için (pillerin kullanım kılavuzuna bakınız).

Bluetooth® tescilli bir kelimedir ve Bluetooth SIG, Inc.'in ticari markasıdır.

Bluetooth® hoparlör için güvenlik talimatları

- Bu cihaz, çocuklar tarafından veya fiziksel, duyuşsal veya zihinsel kısıtlamaları olan veya yetersiz deneyim ve bilgi sahibi kişiler tarafından kullanılmak üzere tasarlanmamıştır.
- Cihazdaki tüm çalışmalardan önce (ör. sökmeye, bakım vb.) ve nakliye ya da depolama sırasında, pili cihazdan çıkarın.
- Cihazı sadece kuru koşullarda kullanın. Cihazı nemden ve sıçrayan sudan koruyun.
- Cihaz çok soğuk bir yerden daha sıcak bir ortama getirilirse veya bunun tersi olursa, kullanmadan önce cihazın alışmasına izin vermelisiniz. Bu, cihazın içinde yoğunlaşmayı önleyecektir.
- Bluetooth® hoparlörü harici cihazlarla birlikte kullanırken, harici cihazların kullanım kılavuzundaki güvenlik bilgilerine ve talimatlara uymak önemlidir.
- Cihazı temiz tutun. Kirlenme nedeniyle elektrik çarpması riski vardır.
- Çalışma alanını temiz tutun ve yeterli aydınlatma sağlayın. Karışık veya karanlık alanlar kazalara yol açar.

Piller için güvenlik talimatları

- Pilleri açmayın. Kısa devre tehlikesi!
- Pili uzun süre güneş ışığı, ateş, su ve nem de dahil olmak üzere ısıya karşı koruyun. Patlama tehlikesi!
- Hasar görmüş veya yanlış kullanılmış bir pil, duman emisyonuna neden olabilir. Temiz hava sağlayın ve kendinizi iyi hissetmiyorsanız bir doktora danışın. Dumanlar solunum yollarını tahriş edebilir.
- Pil yanlış kullanılırsa, pilden sıvı sızabilir. Bu tür sıvılarla temastan kaçının. Yanlışlıkla temas ederse, etkilenen bölgeyi suyla yıkayın. Sıvı gözlerle temas ederse tıbbi yardım isteyin. Pilden akan sıvı tahriş veya yanıklara neden olabilir.
- Pilleri yalnızca üretici tarafından önerilen şarj cihazlarıyla şarj edin. Bir pil için uygun olan şarj cihazı, başka bir pil ile kullanıldığında yangın riski oluşturabilir.
- Pil, örneğin çiviler veya tornavidalar gibi sivri uçlu nesnelere veya harici kuvvet uygulamalarından zarar görebilir. Bu, dahili bir kısa devreye neden olabilir ve bu da pilin yanmasına, dumanlanmasına, patlamasına veya aşırı ısınmasına neden olabilir.

i NOT

Şarj cihazının kullanım kılavuzunda belirtilen pili şarj etme talimatlarını izleyin.

Önemli bilgi

Lütfen, radyo lisansı ücretlerinin ödenmesiyle ilgili ülkedeki düzenlemelere uyun.

İlk çalışmadan önce

Cihazı ambalajından çıkarın ve eksik ya da hasarlı parça olmadığını kontrol edin.

Pil kartuşunu takma ve çıkarma

! DİKKAT!

Pil kartuşunu çıkarmadan önce daima radyoyu kapatın.

Pil bölmesini açmak için 2, ilk önce pil bölmesi kilidini kaldırın 1, ardından ŞEK. B. Pil kartuşunu takmak için, pil kartuşunun dilini muhafazadaki olukla hizalayın ve yerine kaydırın. Her zaman küçük bir "tık" ile yerine oturana kadar sonuna kadar yerleştirin. Pil kartuşunu takarken kuvvet kullanmayın.

Kartuş kolayca kayamazsa, doğru şekilde yerleştirilmez (ŞEK. C).

Pil kartuşunu çıkarmak için, pil bölmesini ŞEK. B.'de açıldığında gibi açın, pil serbest bırakma düğmesine basın.

Pil bölmesini kapatmak için, pil bölmesinin kapağını kapatın ve tutun, ardından ŞEK. D'de gösterildiği gibi pil bölmesi kilidine basın.

Verilen AC güç adaptörünün kullanılması (4)

AC güç adaptörünün fişini radyonun arka tarafında bulunan AC/DC soketine (3) sokun. Adaptörü standart bir elektrik prizine takın. Adaptör kullanıldığında, pil bağlantısı otomatik olarak kesilir. AC adaptörü kullanımda olmadığında elektrik bağlantısı kesilmelidir.

i NOT

Pil adaptörü, güç adaptörü kullanılarak şarj edilmemiştir.

Cihazı açma ve kapatma

Açma (ŞEK. E):

Açık/Kapalı düğmesine (12) basın ve 3 saniye basılı tutun. Cihaz açılır. Ekranın arka aydınlatması (11) yanar.

Kapatma:

Açık/Kapalı düğmesine basın ve 3 saniye basılı tutun. Cihaz kapanır.

Bekleme modu (ŞEK. F)

Cihaz açıldığında Açık/Kapalı düğmesine kısaca basın, cihaz bekleme moduna geçer ve arka aydınlatma kaybolur. Bekleme modunda, cihazı açmak için kısaca Açık/Kapalı düğmesine basın. Bekleme modunda herhangi bir işlev kullanılamaz.

Saatin ayarlanması

Herhangi bir modda, saati ayarlamak için SAAT düğmesine (20) basın. Sayılar bu sırada yanıp sönüyor: saat> dakika> tarih> ay> yıl. Her bir değeri ayarlamak için ◀ veya ▶ düğmesine (10a veya 10b) basın. Sonraki ayara geçmek için Oynat/Durdur (13) düğmesine basın.

Saat ayarlarını kaydetmek için Saat düğmesine tekrar basın. Tekrar basmazsanız ve başka herhangi bir düğmeye de 10 saniye içinde basmazsanız prosedür kesintiye uğrar ve yaptığınız değişiklikler kaydedilmez.

Sesin ayarlanması (ŞEK. G)

Sesi yükseltmek için ses düğmesini (12) saat yönünde çevirin. Azaltmak için  düğmesini sola çevirin.

Sessizi AÇIK olarak ayarlamak için  düğmesine (19) kısaca basın. Sessizi KAPALI olarak ayarlamak için sessiz düğmesine tekrar basın veya ses düğmesini (12) çevirin.

Ses uyarı (ŞEK. H)

Bas çalmayı açmak veya kapatmak için: BAS düğmesine (17) kısaca basın. İşlev açıkken, BASS sembolü yanar.

Çalışma modunun seçilmesi (ŞEK. I)

İstenen mod görüntülenene kadar çalışma modunu seçmek için kısa süre MOD tuşuna basınız.

Aşağıdaki işletim modları mevcuttur:

- Radyo alımı DAB
- Radyo alımı FM
- Bluetooth* ile bağlı müzik kaynaklarının çalınması
- AUX kablosu ile bağlı müzik kaynaklarının çalınması

Seçim, ekranın üstündeki karşılık gelen sembolle gösterilir.

Bluetooth çalışma modu (ŞEK. J)

Çalışma modunu seçmek için MOD düğmesi ile Bluetooth® çalışma modunu ayarlayın veya Bluetooth düğmesine (18) basın.

Bağlanacak cihazın Bluetooth işlevini etkinleştirin (cep telefonu veya benzeri) ve Bluetooth bağlantısının hedefi olarak "RD 12/18/230" öğesini seçin. Bu amaçla eşleştirilen cihazın (akıllı telefon veya benzeri) kullanım kılavuzundaki talimatları takip edin. Önceki veya sonraki parçaya geçmek için ◀ veya ▶ düğmesine bir kez basın. Durdurmak veya çalmak için  düğmesine basın.

NOT

Başarılı eşleştirmeden sonra Bluetooth bağlantısını kesmek için  düğmesine basın ve 3 saniye basılı tutun. Bağlantı kesildi.

AUX çalışma modu: GİRİŞ/ÇIKIŞ (ŞEK. K)

Çalışma modunu seçmek için MOD düğmesi ile AUX çalışma modunu ayarlayın. AUX

IN konektörünü yumuşak kapaktan ayırın ve harici müzik kaynağına bağlayın (MP3 çalar veya benzeri). Harici müzik kaynağını açın ve oynatmaya başlayın. Ses seviyesini harici müzik kaynağının regülatörüyle veya Radyonun ses regülatörleriyle ayarlayın. AUX OUT konektörünü tutucudan serbest bırakın ve harici hoparlöre veya kulaklığa bağlayın. Cihazı açın, ses harici hoparlöre veya kulaklığa verilir.

NOT

– Bağlı cihazların pilleri AUX bağlantısı üzerinden şarj edilemez.

– Telsiz kapatıldığında, bağlı cihazlar kapanmaz.

– AUX veya USB konektörlerini kullandıktan sonra, toza, kire veya neme karşı korumak için yumuşak kapakları takın.

Harici cihazların USB bağlantısı üzerinden şarj edilmesi (ŞEK. L)

Radyonun USB portuna bağlanacak cihazın USB fişini takın.

USB güç çıkışı bağlantı noktası (6), cep telefonları, CD ve MP3 çalarlar gibi düşük güçlü aygıtlara güç sağlamak için bulunan bağlantı noktasıdır. Artık gerekmiyorsa, USB bağlantısını hemen ayırın.

NOT

USB bağlantısından müzik çalınmaz.

LED lamba

Radyo açıkken: LED düğmesine (16) basın, LED ışığı renk değişikliği ile yanar. Yanıp sönen LED ışığın ritmi, çalınan müzikle tutarlıdır. LED düğmesine tekrar basın, LED sabit renkte yanar. LED düğmesine tekrar basın, LED söner.



İnce ayar (DAB)

Cihaz DAB modunda ilk açıldığında, yerel bölgedeki yayın istasyonlarını bulmak için radyo otomatik olarak tarar.

İstasyonlar arasında gezinmek için ◀ veya ▶ düğmesine (10a or 10b) kısaca basın. Seçmek için  düğmesine basın.

Yeni istasyonlar bulmak (DAB) (ŞEK. M)

Zaman zaman yeni DAB radyo istasyonları mevcut olabilir. Veya ülkenin başka bir yerine taşınmış olabilir. Bu durumda radyonuzu yeni istasyonlar aramak için etkinleştirmeniz gerekebilir.  düğmesine basın. Radyonuz DAB frekanslarının tamamını tarayacaktır. Yeni istasyonlar bulunduğça ekranın sol tarafındaki istasyon sayacı artacak ve listede istasyonlar eklenecektir.

Manuel ayar (FM): İstenen frekansı ayarlamak için kısaca  veya  düğmesine basın. Her basışta 0.05MHZ artar veya azalır. Frekans ekranda gösterilir.

İnce Ayarlı Tarama (FM):  veya  düğmesine basın ve 3 saniye basılı tutun, ilk radyo istasyonunu kabul edilebilir netlikte aramak ve radyo istasyonunda durmak için radyo frekansı artacaktır. Frekans ekranda gösterilir. Daha yüksek frekanslarda radyo istasyonu aramaya devam etmek için sağ ok düğmesine tekrar basılabilir. Düşük frekandaki radyo istasyonlarını aramak için sol ok düğmesine basılabilir. Arama fonksiyonu sadece FM modunda kullanılabilir.



İstasyonları önceden ayarlanmış hafızalara kaydetme (DAB ve FM) (ŞEK. N)

Her dalga bandı için 5 hafıza ön ayarı vardır. Ön ayar numarası ekranda görünene kadar istediğiniz Ön Ayar düğmesini (15) basılı tutun. İstasyon daha sonra seçilen ön ayar düğmesine kaydedilir.

Kalan ön ayarlar için bu işlemi tekrarlayın. Önceden ayarlanmış hafızalarda saklanan istasyonların yukarıda açıklanan prosedürler izlenerek üzerine yazılabilir.

Önceden ayarlanmış hafızalardan istasyonları geri çağırmak için, cihaz radyo modundayken istediğiniz ön ayar düğmesine kısaca basın. Ön ayar numarası ve istasyon frekansı ekranda görünecektir.

Sistem sıfırlama (ŞEK. O)

Mod düğmesine basın ve 3 saniye basılı tutun, fabrika ayarlarına sıfırlama işlevi arayüzüne girmek için  düğmesine basın. Ardından  düğmesine basıp 'Evet' (Yes) seçeneğini seçin ve sıfırlama işlemi başlatmak için  düğmesine basın. Cihazda depolanan tüm veriler temizlenecek ve cihaz orijinal

ayarlarına geri yüklenecektir.

Bakım



UYARI!

Herhangi bir iş yapmadan önce (temizleme, taşıma, depolama), pili cihazdan çıkarın.



DİKKAT!

Plastik parçaları asla solvent veya diğer agresif akışkanlarla temizlemeyin. Bu, cihaza zarar verebilir.

Temizlik

Cihazı kuru bir bez veya fırça ile temizleyin.

Onarım

Onarımlar sadece yetkili bir müşteri servis merkezi tarafından gerçekleştirilmelidir.

Yedek parçalar ve aksesuarlar

Diğer aksesuarlar için üreticinin kataloglarına bakınız. Patlatılmış çizimler ve yedek parça listelerini ana sayfamızda bulabilirsiniz:

www.flex-tools.com/Disposal Information

 Elektrikli aletleri evsel atıklarla atmayın! Atık Elektrikli ve Elektronik Cihazlar hakkındaki 2012/19/EU Avrupa Direktifi uyarınca ve ulusal yasalara uygun olarak kullanılan elektrikli aletler ayrı ayrı toplanmalı ve çevre dostu bir şekilde geri dönüştürülmelidir.



Atık bertarafı yerine hammadde geri kazanımı.

Cihaz, aksesuarlar ve ambalajlar çevre dostu bir şekilde geri dönüştürülmelidir. Plastik parçalar malzeme türüne göre geri dönüşüm için tanımlanmıştır.



UYARI!

Pilleri evsel atıklara, ateşe veya suya atmayın. Kullanılmış pilleri açmayın.

Sadece AB ülkeleri içindir:

2006/66/EC Direktifine göre hatalı veya kullanılmış piller geri dönüştürülmelidir.



NOT

Lütfen bayinize bertaraf etme seçenekleri hakkında danışın!

Ç (Uygunluk Beyanı)

Yegane sorumluluğumuzda "Teknik özellikler" bölümünde açıklanan ürünün aşağıdaki standartlara veya normatif dokümanlara uygun olduğunu beyan ederiz:

2009/125/EC, 2011/65/EU, 2014/53/EU

Ayrıca karşıladığımız belirtilmesi gereken diğer standartlar da şunlardır:

EN 62368, EN 301489-1, EN 300328,
EN 62479, EN 303345, EN 55032,
EN 55035, EN 61000-3-2, EN 61000-3-3

Teknik dokümanlardan sorumlu:

FLEX - Elektrowerkzeuge GmbH, ArGe
Bahnhofstrasse 15, D-71711 Steinheim/Murr



Peter Lameli
Technical Head

Klaus Peter Weinper
Head of Quality
Department (QD)

01.04.2022; FLEX-Elektrowerkzeuge GmbH
Bahnhofstrasse 15, D-71711 Steinheim/Murr

Sorumluluktan muafiyet

Üretici ve temsilcisi, ürünün veya kullanılamaz bir ürünün neden olduğu iş kesintilerinden kaynaklanan zararlardan ve kar kayıplarından sorumlu değildir. Üretici ve temsilcisi, cihazın yanlış kullanılması veya cihazın diğer üreticilerin ürünleri ile kullanılması sonucu oluşabilecek hasarlardan sorumlu değildir.

Widok ogólny (RYS. A)

- | | | | |
|----|--|----|----------------------------|
| 1 | Zatrask komory akumulatora | 11 | Wyświetlacz |
| 2 | Komora akumulatora | 12 | Pokrętko Wł./Wył./Głośność |
| 3 | Gniazdo AC/DC | 13 | Odtwarzaj/Pauza |
| 4 | Zasilacz sieciowy (AC) | 14 | Tryb |
| 5 | Złącze AUX (we./wy.) | 15 | Przyciski pamięci |
| 6 | Port USB | 16 | LED |
| 7 | Antena FM (obracana) | 17 | Basy |
| 8 | Uchwyt | 18 | Bluetooth |
| 9 | Głośnik | 19 | Wycisz |
| 10 | Przycisk wyboru utworu/wyszukiwania stacji | 20 | Zegar |
| | a)w dół | | |
| | b)w górę | | |

Dane techniczne

Rodzaje akumulatorów		AP 18.0/2.5	AP 18.0/5.0	AP 12/2.5	AP 12/5.0	AP 10.8/2.5	AP 10.8/4.0	AP 10.8/6.0
Temperatura robocza	°C	0-40°						
Ciężar (bez akumulatora)	g	3700						
szer. X wys. X gł.	mm	365x210x200						
Złącze AUX	mm	3.5						
Standard Bluetooth*		V5.0						
Zasięg Bluetooth* (w przybliżeniu)	m	10						
Port USB	V/A	5 V, maks. 2,1 A						
FM	MHz	87,5 MHz - 108 MHz						
DAB	MHz	174,928 MHz - 239,2 MHz						
Moc wyjściowa	W	20						

Symbole używane w niniejszej instrukcji

OSTRZEŻENIE!

Oznacza bezpośrednie zagrożenie. Zignorowanie tego ostrzeżenia może doprowadzić do śmierci lub bardzo poważnych, ciężkich obrażeń.

OSTROŻNIE!

Oznacza sytuację potencjalnie niebezpieczną. Zignorowanie tego ostrzeżenia może doprowadzić do lekkich urazów lub uszkodzenia mienia.

UWAGA

Oznacza wskazówki dotyczące stosowania i inne ważne informacje.

Symbole na urządzeniu



Przeczytaj instrukcję obsługi.



Do użytku wyłącznie w pomieszczeniach.



Bluetooth

DAB: Skrót „DAB” stosowany w niniejszej instrukcji oznacza „radio cyfrowe” (ang. „Digital Radio”).

Ważne informacje dotyczące bezpieczeństwa

OSTRZEŻENIE!

Przeczytaj wszystkie ostrzeżenia i instrukcje ogólne. Niestosowanie się do ostrzeżeń i instrukcji ogólnych może doprowadzić do porażenia prądem, pożaru i/lub poważnych urazów. **Wszystkie ostrzeżenia i instrukcje ogólne należy przechowywać w bezpiecznym miejscu na wypadek, gdyby były potrzebne w przyszłości.** Przed użyciem urządzenia należy przeczytać następujące informacje i zastosować się do nich:

- niniejszą instrukcję obsługi;

- zasady aktualnie obowiązujące w miejscu pracy oraz przepisy w sprawie zapobiegania wypadkom.

To urządzenie zostało skonstruowane z wykorzystaniem najnowszych technologii i w sposób spełniający uznane przepisy bezpieczeństwa.

Mimo to niewłaściwe lub nieodpowiednie użytkowanie radia może zagrażać życiu lub zdrowiu użytkownika lub osób postronnych, a także grozi zniszczeniem radia lub innego mienia.

Urządzenia można używać wyłącznie

- zgodnie z jego przeznaczeniem
- i tylko, gdy jest ono w pełni sprawne.

Usterki mające wpływ na bezpieczeństwo należy natychmiast naprawiać.

Przeznaczenie

Głośnik jest przeznaczony

- do użytku komercyjnego w przemyśle i handlu,
- do odtwarzania nagrań ze źródeł muzyki podłączonych do urządzenia kablem (AUX) lub bez kabla (Bluetooth®) (patrz instrukcja obsługi podłączonych urządzeń),
- do odbierania i odtwarzania stacji radiowych FM,
- do użytku w pomieszczeniach (place budowy, warsztaty itp.),
- do używania razem z akumulatorami FLEX typu AP 18.0/2.5; AP 18.0/5.0; AP 12/2.5; AP 12/5.0; AP 10.8/2.5; AP 10.8/4.0 oraz AP 10.8/6.0 (patrz instrukcje obsługi akumulatorów).

Bluetooth® jest zastrzeżoną nazwą i zastrzeżonym graficznym znakiem handlowym należącym do Bluetooth SIG, Inc.

Zalecenia dotyczące bezpieczeństwa użytkowania głośnika Bluetooth

- Urządzenie nie jest przeznaczone do użytku przez dzieci lub osoby o ograniczonych zdolnościach fizycznych, czuciowych lub mentalnych, ani przez osoby bez wystarczającego doświadczenia lub wiedzy.
- Przed rozpoczęciem jakichkolwiek prac przy urządzeniu (np. demontaż, czynności konserwacyjne itp.) oraz na czas transportu lub przechowywania, z urządzenia należy wyjąć akumulator.

- Urządzenia należy używać wyłącznie w suchym miejscu. Urządzenie należy chronić przed wilgocią i zachlapaniem wodą.
- Jeżeli urządzenie zostanie przeniesione z miejsca bardzo zimnego w cieplejsze lub odwrotnie, przed użyciem należy odczekać na zaadaptowanie się urządzenia do nowych warunków. Dzięki temu zapobiegnie się skraplaniu się wody wewnątrz urządzenia.
- Podczas używania głośnika Bluetooth® w połączeniu z urządzeniami zewnętrznymi należy koniecznie przestrzegać zaleceń dotyczących bezpieczeństwa i stosować się do informacji podanych w instrukcji obsługi urządzeń zewnętrznych.
- Należy dbać o to, aby urządzenie było czyste. Zanieczyszczenie stwarza ryzyko porażenia prądem.
- W miejscu pracy należy dbać o czystość i dobre oświetlenie. Bałagan i złe oświetlenie sprzyjają wypadkom.

Zalecenia dotyczące bezpieczeństwa używania akumulatorów

- Akumulatora nie wolno otwierać. Ryzyko zwarcia!
- Akumulator należy chronić przed wysokimi temperaturami, w tym m.in. przed długotrwałym nasłonecznieniem i ogniem, a także przed wodą i wilgocią. Ryzyko wybuchu!
- Uszkodzony lub niewłaściwie używany akumulator może emitować różne wyziewy. W przypadku złego samopoczucia należy zapewnić dostęp świeżego powietrza i zasięgnąć porady lekarza. Wyziewy mogą działać drażniąco na drogi oddechowe.
- W przypadku niewłaściwego użycia, z akumulatora może wydostawać się ciecz. Należy unikać kontaktu z tą cieczą. W razie przypadkowego kontaktu ze skórą, zabrudzone miejsce należy przemyć wodą. Jeżeli płyn dostanie się do oczu, należy zasięgnąć porady lekarza. Płyn wyciekający z akumulatora może powodować podrażnienie lub oparzenia.
- Do ładowania akumulatorów należy używać wyłącznie ładowarek zalecanych przez producenta. Użycie ładowarki odpowiedniej dla jednego akumulatora do ładowania innego akumulatora grozi pożarem.

- Ostre przedmioty, np. paznokcie lub śrubokręty, a także siły zewnętrzne mogą doprowadzić do uszkodzenia akumulatora. Może to doprowadzić do zwarcia i w konsekwencji do spalenia się akumulatora, dymienia, wybuchu lub przegrzania.

UWAGA

Należy przestrzegać instrukcji ładowania akumulatora podanych w instrukcji obsługi ładowarki.

Ważne informacje

W odniesieniu do opłat i abonamentów radiowych, prosimy przestrzegać przepisów obowiązujących w kraju użytkowania.

Przed pierwszym użyciem

Prosimy wypakować urządzenie i sprawdzić, czy nie brakuje żadnej części i czy nic nie jest uszkodzone.

Zakładanie lub wyjmowanie akumulatora

OSTROŻNIE!

Przed wyjęciem akumulatora należy zawsze wyłączyć radio.

Aby otworzyć komorę akumulatora 2, należy najpierw podnieść zatrzask komory akumulatora 1, a potem otworzyć komorę tak jak pokazano na RYS. B.

Aby założyć akumulator, należy dopasować wypustek na akumulatorze do rowku w obudowie i wsunąć akumulator na miejsce. Należy zawsze wkładać akumulator do końca aż do zablokowania się („kliknięcie”). Nie należy wkładać akumulatora na siłę. Jeżeli akumulator nie wsuwa się lekko, to znaczy, że nie został prawidłowo włożony (RYS. C).

Aby wyjąć akumulator, należy otworzyć komorę akumulatora w sposób opisany na RYS. B. i wcisnąć przycisk odblokowywania akumulatora. Aby zamknąć komorę akumulatora, należy najpierw zamknąć pokrywę komory akumulatora i przytrzymać ją, a potem nacisnąć zatrzask komory akumulatora tak jak pokazano na RYS. D

Używanie dostarczonego zasilacza sieciowego (4)

Włożyć wtyczkę zasilacza sieciowego do

gniazda AC/DC (3) z tyłu radia. Podłączyć zasilacz do standardowego kontaktu. Gdy używany jest zasilacz, akumulator zostaje automatycznie odłączony. Jeśli zasilacz sieciowy nie jest używany, należy go odłączyć.

i UWAGA

Używanie zasilacza sieciowego nie powoduje naładowania akumulatora.

Włączanie i wyłączanie urządzenia

Włączanie (RYS. E):

Należy nacisnąć przycisk Wł./Wył. (12) i przytrzymać go przez 3 sekundy. Urządzenie się włączy. Zapali się podświetlenie wyświetlacza (11).

Wyłączanie:

Należy nacisnąć przycisk Wł./Wył. i przytrzymać go przez 3 sekundy. Urządzenie wyłączy się.

Tryb gotowości (RYS. F)

Gdy urządzenie jest włączone, należy na krótko nacisnąć przycisk Wł./Wył., urządzenie przełączy się w tryb gotowości. Podświetlenie zgaśnie. W trybie gotowości, krótkie wciśnięcie przycisku Wł./Wył. włącza urządzenie. W trybie gotowości wszystkie funkcje są niedostępne.

Nastawianie zegara

W dowolnym trybie, aby nastawić zegar, wystarczy nacisnąć przycisk ZEGAR (20). Cyfry będą migać w następującej kolejności: godzina>minuta>dzień>miesiąc>rok. Przyciskami

◀ i ▶ (10a i 10b) nastawić każdą z wartości. Aby przełączyć się na następne ustawienie, nacisnąć przycisk Odtwarzaj/Pauza (13).

Aby zapisać ustawienia zegara, nacisnąć przycisk Zegar ponownie. Jeśli przycisk nie zostanie wciśnięty ponownie i nie zostanie też wciśnięty żaden inny przycisk w ciągu 10 sekund, procedura zostanie przerwana, a zmiany nie zostaną wprowadzone.

Ustawianie głośności (RYS. G)

Aby zwiększyć głośność, należy przekręcić pokrętkę głośności (12) w prawo (zgodnie z kierunkiem ruchu wskazówek zegara). Aby ją zmniejszyć, wystarczy przekręcić pokrętkę

◀ w lewo (przeciwie do kierunku ruchu wskazówek zegara).

Krótkie wciśnięcie przycisku  (19) włącza wyciszenie. Ponowne krótkie wciśnięcie przycisku wyciszenia lub przekręcenie pokrętki głośności (12) wyłącza wyciszenie.

Regulacja głośności (RYS. H)

Włączanie lub wyłączanie odtwarzania basów: Na krótko wcisnąć przycisk BASY (17). Gdy funkcja będzie włączona, będzie świeciła kontrolka BASÓW.

Wybieranie trybu pracy (RYS. I)

Aby wybrać tryb pracy, należy na krótko wcisnąć przycisk TRYB, aż żądany tryb zostanie wyświetlony na wyświetlaczu.

Dostępne są następujące tryby pracy:

- Odbieranie radia DAB
- Odbieranie radia FM
- Odtwarzanie utworów ze źródeł muzyki podłączonych przez złącze Bluetooth®
- Odtwarzanie utworów ze źródeł muzyki podłączonych kablem AUX

Wybór jest pokazywany za pomocą odpowiedniego symbolu u góry wyświetlacza.

Tryb pracy Bluetooth (RYS. J)

Aby wybrać tryb pracy, należy nastawić tryb pracy Bluetooth® przyciskiem TRYB lub nacisnąć przycisk Bluetooth (18).

Włączyć funkcję Bluetooth w podłączanym urządzeniu (telefon komórkowy lub podobne) i wybrać z listy „RD 12/18/230” jako

urządzenie, które zostanie podłączone przez Bluetooth. W tym celu wykonać instrukcje podane w instrukcji obsługi sparowanego urządzenia (smartfon lub podobne).

Aby przełączyć na poprzedni lub następny utwór, użyć przycisków ◀ i ▶.

Aby rozpocząć odtwarzanie lub włączyć pauzę, nacisnąć przycisk .

i UWAGA

Po pomyślnym sparowaniu, aby rozłączyć połączenie Bluetooth, wystarczy nacisnąć ✂ przycisk i przytrzymać go przez 3 sekundy. Połączenie zostanie rozłączone.

Tryb pracy AUX: WE./WY. (RYS. K)

Aby wybrać tryb pracy, należy nastawić tryb pracy AUX przyciskiem TRYB. Zdjąć miękką zatyczkę ze złącza AUX IN i podłączyć zewnętrzne źródło muzyki (odtwarzacz MP3

lub podobny). Włączyć zewnętrzne źródło muzyki i rozpocząć odtwarzanie. Ustawić głośność za pomocą regulacji głośności w zewnętrznym źródle muzyki lub za pomocą regulacji w radiu.

Wyjąć złącze AUX OUT z uchwytu i podłączyć zewnętrzny głośnik lub słuchawki. Włączyć urządzenie. Sygnał audio będzie przekazywany na zewnętrzny głośnik lub do słuchawek.

i **UWAGA**

- Przez połączenie przez złącze AUX nie można ładować akumulatorów.
- Gdy radio jest wyłączone, podłączone urządzenia nie są wyłączone.
- Po użyciu złącza AUX lub USB należy na nie założyć miękkie zatyczki zabezpieczające je przed kurzem, brudem i wilgocią.

Ładowanie urządzeń zewnętrznych przez złącze USB (RYS. L)

Włożyć wtyczkę USB podłączanego urządzenia do portu USB radia. Port USB zasilania (6) jest portem połączeniowym przeznaczonym do zasilania urządzeń o małej mocy takich jak telefony komórkowe i odtwarzacze CD i MP3. Jeśli zasilanie nie jest już potrzebne, połączenie USB należy natychmiast rozłączyć.

i **UWAGA**

Przez złącze USB nie da się odtwarzać muzyki.

Podświetlenie LED

Gdy radio jest włączone: wciśnięcie przycisku LED (16) spowoduje, że podświetlenie LED zmieni kolor. Podświetlenie LED miga w rytm odtwarzanej muzyki. Ponowne wciśnięcie przycisku LED spowoduje świecenie podświetlenia LED ze stałym kolorem. Kolejne wciśnięcie przycisku LED spowoduje wyłączenie podświetlenia LED.

Strojenie (DAB)

Gdy urządzenie zostanie po raz pierwszy włączone w trybie DAB, radio automatycznie wyszuka nadawane lokalnie stacje.

Krótkie wciśnięcia przycisków ◀ i ▶ (10a i 10b) pozwalają przełączać stacje. Aby wybrać, należy nacisnąć przycisk ▶▶.

Wyszukiwanie nowych stacji (DAB) (RYS. M)

Od czasu do czasu mogą pojawić się nowe stacje radiowe DAB. Lub może się zdarzyć, że użytkownik przeniesie się do innej części kraju. W takim przypadku może być potrzebne włączenie funkcji wyszukiwania nowych stacji radiowych. W tym celu należy wcisnąć  przycisk. Radio przeprowadzi pełne przeszukiwanie częstotliwości DAB. Gdy zostaną znalezione nowe stacje, zwiększy się licznik stacji po lewej stronie wyświetlacza, a stacje zostaną dodane do listy.

Strojenie ręczne (FM): Aby ustawić żadaną częstotliwość, należy na krótko nacisnąć przyciski ◀ i ▶. Każde wciśnięcie zwiększa lub zmniejsza częstotliwość o 0,05 MHz. Częstotliwość jest pokazywana na wyświetlaczu.

Wyszukiwanie ze strojeniem (FM): Należy nacisnąć i przytrzymać przez 3 sekundy przycisk ◀ lub ▶, częstotliwość tunera zostanie zmieniona na częstotliwość pierwszej stacji radiowej o wystarczająco dobrym sygnale. Częstotliwość jest pokazywana na wyświetlaczu. Przycisk strzałki w prawo można nacisnąć ponownie, aby kontynuować szukanie stacji radiowych na wyższych częstotliwościach. Aby kontynuować szukanie stacji radiowych na niższych częstotliwościach, można nacisnąć ponownie przycisk strzałki w lewo. Funkcja wyszukiwania jest dostępna tylko w trybie FM.

Zapisywanie stacji w pamięci (DAB i FM) (RYS. N)



W każdym paśmie częstotliwości można zapisać 5 stacji.

Należy nacisnąć i przytrzymać żądany przycisk pamięci (15), aż na wyświetlaczu pojawi się numer pozycji w pamięci. Stacja zostanie zapisana pod wybranym numerem pamięci. Aby zapisać pozostałe stacje, należy powtarzać powyższą procedurę.

Stacje zapisane w pamięci stacji można nadpisać za pomocą opisanej wyżej procedury. Aby przywołać stację z pamięci stacji, wystarczy

w trybie radia na krótko wcisnąć żądany przycisk pamięci. Na wyświetlaczu pojawia się numer w pamięci i częstotliwość stacji.

Reset systemu (RYS. O)

Naciśnij przycisk trybu i przytrzymaj go przez 3 sekundy, naciśnij przycisk , aby wejść do interfejsu resetowania do ustawień fabrycznych. Następnie naciśnij przycisk , aby wybrać opcję „Tak” i naciśnij przycisk , aby rozpocząć proces resetowania. Wszystkie dane zapisane w urządzeniu zostaną skasowane, a wszystkie ustawienia zostaną przywrócone do pierwotnych.

Konserwacja i utrzymanie

OSTRZEŻENIE!

Przed wykonaniem jakichkolwiek prac (czyszczenie, transport, przechowywanie), należy wyjąć z urządzenia akumulator.

OSTROŻNIE!

Nigdy nie należy czyścić części plastikowych rozpuszczalnikami lub innymi żrącymi płynami. Mogłoby to doprowadzić do uszkodzenia urządzenia.

Czyszczenie

Urządzenie należy czyścić suchą szmatką lub szcztotką.

Naprawy

Naprawy powinny być wykonywane wyłącznie przez autoryzowany punkt serwisowy.

Części zamienne i akcesoria

Pozostałe akcesoria znaleźć można w katalogach producenta. Rysunki rozstrzelone i listy części zamiennych znaleźć można na naszej stronie:

www.flex-tools.com/Disposal Information



Tylko kraje UE

Elektronarzędzi nie należy wyrzucać do zmieszanych odpadów komunalnych! Zgodnie z europejską dyrektywą 2012/19/UE w sprawie zużytego sprzętu elektrycznego i elektronicznego (WEEE) oraz jej transpozycjami krajowymi, zużyte narzędzia elektryczne powinny być zbierane oddzielnie i poddawane recyklingowi w sposób przyjazny dla środowiska.



Odzyskiwanie surowców zamiast utylizacji odpadów.

Urządzenie, akcesoria i opakowanie należy poddać recyklingowi w przyjazny dla środowiska sposób. Części plastikowe są oznakowane jako nadające się do recyklingu odpowiednio do materiału, z którego są wykonane.



OSTRZEŻENIE!

*Akumulatorów/baterii nie należy wyrzucać do zmieszanych odpadów komunalnych (zwykłych śmieci gospodarstwach domowych), ani wrzucać do ognia lub wody. Nie otwierać zużytych baterii/akumulatorów. Tylko kraje UE:
Zgodnie z Dyrektywą 2006/66/WE, uszkodzone lub zużyte baterie i akumulatory muszą być poddane recyklingowi.*



UWAGA

O dostępne możliwości utylizacji prosimy zapytać swojego dystrybutora!

CE Deklaracja zgodności

Producent na własną i wyłączną odpowiedzialność oświadcza, że wyrób opisany w części „Dane techniczne” spełnia warunki podane w następujących normach lub dokumentach standaryzujących:

2009/125/WE, 2011/65/UE, 2014/53/UE

Ponadto, spełnione są następujące normy:
EN 62368, EN 301489-1, EN 300328,
EN 62479, EN 303345, EN 55032,
EN 55035, EN 61000-3-2, EN 61000-3-3
Podmiot odpowiedzialny za dokumentację techniczną:

FLEX - Elektrowerkzeuge GmbH, R & D
Bahnhofstrasse 15, D-71711 Steinheim/Murr

i.v.  

Peter Lameli
Technical Head

Klaus Peter Weinper
Head of Quality
Department (QD)

01.04.2022; FLEX-Elektrowerkzeuge GmbH
Bahnhofstrasse 15, D-71711 Steinheim/Murr

Wyłączenia odpowiedzialności

Producent i jego przedstawiciel nie ponoszą odpowiedzialności za jakiegokolwiek szkody i straty oraz utratę zysków wskutek przerwy w prowadzeniu działalności spowodowane produktem lub faktem, że produktu nie da się używać. Producent i jego przedstawiciel nie ponoszą odpowiedzialności za jakiegokolwiek szkody i straty spowodowane niewłaściwym użyciem urządzenia lub używaniem go w połączeniu z produktami innych producentów.

Áttekintés (A. ábra)

- | | |
|--|--------------------------|
| 1 Akkumulátor rekesz zár | 11 Kijelző |
| 2 Akkumulátor rekesz | 12 Be/Ki/Hangerő gomb |
| 3 AC/DC aljzat | 13 Lejátszás/szünet gomb |
| 4 AC tápegység | 14 Üzem mód |
| 5 AUX csatlakozó (be-/kimenet) | 15 Programozható gombok |
| 6 USB port | 16 LED |
| 7 FM antenna (elfordítható) | 17 Mélynyomó |
| 8 Fogantyú | 18 Bluetooth |
| 9 Hangszóró | 19 Némítás |
| 10 Gomb műsorszámok kiválasztásához /
állomások kereséséhez | 20 Óra |
| a)le | |
| b)fel | |

Műszaki adatok

Akkumulátortípusok		AP 18.0/2.5	AP 18.0/5.0	AP 12/2.5	AP 12/5.0	AP 10.8/2.5	AP 10.8/4.0	AP 10.8/6.0
Üzemi hőmérséklet	°C	0-40°						
Súly (akkumulátor nélkül)	g	3700						
Szé x Ma x Mé	mm	365x210x200						
AUX csatlakozó	mm	3.5						
Bluetooth® szabvány		V5.0						
Bluetooth® hatótávolság (kb.)	m	10						
USB port	V/A	5V, Max. 2,1 A						
FM	MHz	87,5 MHz-108 MHz						
DAB	MHz	174,928 MHz - 239,2 MHz						
Kimeneti teljesítmény	W	20						

A jelen kézikönyvben használt szimbólumok



FIGYELMEZTETÉS!

Közlegő veszélyt jelez. A jelzés figyelmen kívül hagyása halált vagy különösen súlyos sérülést okozhat.



VIGYÁZAT!

Potenciálisan veszélyes helyzetet jelez. A jelzés figyelmen kívül hagyása könnyű sérülést vagy anyagi kárt okozhat.



MEGJEGYZÉS

Alkalmazási tippeket és fontos információkat jelez.

A készüléken található szimbólumok



Olvassa el a használati útmutatót.



Beltéri használatra.



Bluetooth

DAB: Jelen útmutatóban a „DAB” rövidítés a „digitális rádióra” utal.

Fontos biztonsági információ



FIGYELMEZTETÉS!

Olvassa el az összes biztonsági utasítást és az általános utasításokat. A biztonsági utasítások és az általános utasítások be nem tartása áramütést, tűzveszélyt és/vagy súlyos sérülést idézhet elő. **A biztonsági utasításokat és az általános utasításokat biztonságos helyen őrizze későbbi tájékozódás céljából.** A termék használatának megkezdése előtt kérjük, olvassa el a következőket, és ezeknek megfelelően járjon el:

- jelen használati útmutató,
- az üzem aktuális szabályai és a balesetek megelőzésére vonatkozó előírásai.

Jelen termék a legkorszerűbb technológia alapján, az elismert biztonsági előírásoknak megfelelően készült.

Ennek ellenére, használat közben a rádió veszélyeztetheti a használó vagy harmadik fél életét és végtagjait, illetve a termék vagy más vagyontárgy károsodását is okozhatja.

A termék kizárólag

- a rendeltetésszerű használatának megfelelően,
- a megfelelő munkamenet betartása mellett használható.

A biztonságot veszélyeztető hibákat azonnal meg kell javítani.

Rendeltetésszerű használat

A hangszóó

- ipari és kereskedelmi használatra,
- a készülékhez kábellel (AUX) vagy kábel nélkül (Bluetooth) csatlakoztatott zeneforrások lejátszására (lásd a csatlakoztatott eszközök használati útmutatóját),
- FM rádióadók vételére és lejátszására,
- beltéri használatra (épületek, műhelyek stb.),
- AP 18.0/2.5; AP 18.0/5.0; AP 12/2.5; AP 12/5.0; AP 10.8/2.5; AP 10.8/4.0 és AP 10.8/6.0 típusú FLEX akkumulátorokkal való használatra (lásd az akkumulátorok használati útmutatóját) készült.

A Bluetooth® a Bluetooth SIG Inc. által bejegyzett név és képelemes védjegy.

A Bluetooth® hangszóróra vonatkozó biztonsági előírások

- Ezt a készüléket nem használhatják gyermekek és olyan személyek, akik csökkent fizikai, érzékszervi vagy szellemi képességekkel rendelkeznek, illetve nem szereztek kellő tapasztalatot és tudást.
- Vegye ki az akkumulátort, mielőtt a készüléken bármilyen munkát (pl. szétszerelés, karbantartás) végezne, azt elszállítaná vagy betárolná.
- A készüléket csak száraz környezetben használja. Védje a készüléket a nedvességtől és a fröccsenő víztől.
- Ha a készüléket nagyon hideg környezetben vásárolta, és melegebb környezetbe viszi - vagy fordítva -, a használat előtt várja meg, amíg a készülék akklimatizálódik. Ha így tesz, megakadályozza a kondenzáció kialakulását a készülék belsejében.

- Ha a Bluetooth® hangszórót egyéb külső eszközökkel használja, a külső eszközök használati útmutatójának biztonsági információit és utasításait is figyelembe kell venni.
- Tartsa tisztán a készüléket. Ha szennyezett, fennáll az áramütés veszélye.
- A munkaterület legyen tiszta és jól megvilágított. A rendetlen vagy sötét területeken könnyen előfordulhatnak balesetek.

Az akkumulátorok kezelésére vonatkozó biztonsági előírások

- Ne nyissa fel az akkumulátort. Rövidzárlat veszély!
- Védje az akkumulátort a hőtől, ideértve a hosszabb ideig tartó napsugárzást és a tüzet; valamint a víztől és a nedvességtől. Robbanásveszély!
- A sérült vagy nem megfelelően használt akkumulátor füstöt bocsáthat ki. Engedjen be friss levegőt, és forduljon orvoshoz, ha nem érzi jól magát. A füst ingerelheti a légutakat.
- Az akkumulátor nem megfelelő használata esetén folyadék szivároghat belőle. Kerülje az érintkezést az ilyen folyadékkal. Amennyiben véletlenül mégis hozzáérne, mossa le az érintett területet vízzel. Ha ez a folyadék szembe kerül, forduljon orvoshoz. Az akkumulátorból kiszivárgó folyadék irritációt vagy égési sérülést okozhat.
- Az akkumulátorok utántöltéséhez kizárólag a gyártó által javasolt töltőt használja. Az olyan töltő, amely egy típusú akkumulátorhoz alkalmas, tűzveszélyt okozhat, ha más típusú akkumulátorhoz használja.
- Az akkumulátort károsíthatják a hegyes tárgyak, mint pl. szögek vagy csavarhúzó, valamint külső erőhatások. Ez belső rövidzárlatot okozhat, amely következtében az akkumulátor leég, füstölhet, felrobbanhat vagy túlmelegedhet.

MEGJEGYZÉS

Az akkumulátor töltéséhez kövesse a töltő használati útmutatójában szereplő utasításokat.

Fontos információ

Kérjük, tartsa be a rádióhasználati díjak megfizetésére vonatkozó, a használat

országában érvényes előírásokat.

Az első használat előtt

Csomagolja ki a készüléket, és győződjön meg arról, hogy minden alkatrész megvan-e, és az alkatrészekben nincsenek-e sérülések.

Akkumulátorbetét behelyezése és kivétele

VIGYÁZAT!

Az akkumulátorbetét kivétele előtt mindig kapcsolja ki a rádiót.

Az akkumulátor rekesz kinyitásához 2 először emelje fel az akkumulátor rekesz zárját 1, majd nyissa ki az akkumulátor rekeszt, ahogy a B. ábrán látható.

Az akkumulátorbetét behelyezéséhez illessze az akkumulátorbetét nyelvét a házon található horonyba, és csúsztassa a helyére. Mindig teljesen tolja be, amíg egy kis kattánó hang kíséretében be nem ugrik a helyére. Az akkumulátorbetét behelyezésekor ne fejtse ki erőt. Ha a betét nem csúszik be könnyen, nem megfelelően lett betolva (C. ábra). Az akkumulátorbetét kivételéhez nyissa ki az akkumulátor rekeszt, ahogy a B. ábrán látható, és nyomja meg az akkumulátor kioldógombot.

Az akkumulátor rekesz becsukásához csukja le az akkumulátor rekesz fedelét, tartsa lenyomva, majd nyomja meg az akkumulátor rekesz zárat, ahogy a D. ábrán látható.

A mellékelt AC tápegység (4) használata

Helyezze az AC tápegység dugaszát a rádió hátulján található AC/DC aljzatba (3). Csatlakoztassa az adaptert egy szabványos hálózati aljzathoz. Amikor az adaptert használja, az akkumulátoregység automatikusan lekapcsol. Amikor nincs használatban, az AC adaptert le kell választani az áramforrásról.

MEGJEGYZÉS

Az akkumulátorbetét nem töltődik a tápegység használatakor.

A készülék be- és kikapcsolása

Bekapcsolás (E. ábra):

Nyomja meg a be/ki gombot (12), és

tartsa nyomva 3 másodpercig. A készülék bekapcsol. A kijelző háttérvilágítása (11) világitani kezd.

Kikapcsolás:

Nyomja meg a be/ki gombot, és tartsa nyomva 3 másodpercig. A készülék kikapcsol.

Készenléti üzemmód (F. ábra)

Amikor a készülék be van kapcsolva, röviden nyomja meg a be/ki gombot, ekkor a készülék készenléti üzemmódba kapcsol, és a háttérvilágítás megszűnik. Készenléti üzemmódban röviden nyomja meg a be/ki gombot a készülék bekapcsolásához. Készenléti üzemmódban a funkciók nem működnek.

Az idő beállítása

Az időt bármilyen üzemmódban beállíthatja a CLOCK gomb (20) megnyomásával. A számok a következő sorrendben kezdenek el villogni: óra>perc>nap>hónap>év. Nyomja meg a ◀ vagy a ▶ gombot (10a vagy 10b) az egyes értékek beállításához. A következő beállításra lépéshez nyomja meg a lejátszás/szünet gombot (13).

Az időbeállítások mentéséhez nyomja meg ismét a CLOCK gombot. Ha nem nyomja meg ismét, és másik gombot sem nyom meg 10 másodpercig, a folyamat megszakad, és az elvégzett módosítások törölődnek.

A hangerő beállítása (G. ábra)

A hangerő növeléséhez forgassa a hangerő gombot (12) az óramutató járásával megegyező irányba. A hangerő csökkentéséhez forgassa a -🔊 gombot balra. A némítás bekapcsolásához röviden nyomja meg a 📴 gombot (19). A némítás kikapcsolásához nyomja meg ismét röviden a némítás gombot, vagy tekerje el a hangerő gombot (12).

Hang szabályzás (H. ábra)

A mélynyomó be- vagy kikapcsolásához: Röviden nyomja meg a BASS gombot (17). Ha a funkció működik, a BASS szimbólum világitani kezd.

Az üzemmód kiválasztása (I. ábra)

Az üzemmód kiválasztásához nyomja addig röviden a MODE gombot, amíg a kívánt mód meg nem jelenik.

Az alábbi üzemmódok állnak rendelkezésre:

- DAB rádióvétel
- FM rádióvétel
- Bluetooth[®]-on keresztül csatlakozó zeneforrások lejátszása
- AUX kábelen keresztül csatlakozó zeneforrások lejátszása

A választási lehetőségeket a megfelelő szimbólum mutatja a kijelző tetején.

Bluetooth üzemmód (J. ábra)

Állítsa be a Bluetooth[®] üzemmódot az üzemmód kiválasztására való MODE gombbal vagy nyomja meg a Bluetooth gombot (18). Aktiválja a csatlakoztatni kívánt készülék (mobiltelefon vagy hasonló) Bluetooth funkcióját, és válassza ki az „RD 12/18/230” opciót a Bluetooth csatlakozási lehetőséget közül. Ennek érdekében kövesse a párosított eszköz (okostelefon vagy hasonló) használati útmutatójában foglalt utasításokat. Az előző vagy következő zeneszámra váltáshoz nyomja meg egyszer a ◀ vagy a ▶ gombot.

Nyomja meg a 📴 gombot a szüneteltetéshez vagy a lejátszáshoz.



MEGJEGYZÉS

A sikeres párosítás után a Bluetooth kapcsolat megszüntetéséhez nyomja meg a 📴 gombot, és tartsa nyomva 3 másodpercig. A kapcsolat megszüntetése megtörtént.

AUX üzemmód: BEMENET/ KIMENET (K. ábra)

Állítsa be az AUX üzemmódot az üzemmód kiválasztására való MODE gombbal.

Vegye ki az AUX bemeneti csatlakozót a puha borításból, és csatlakoztassa a külső zeneforráshoz (MP3-lejátszó vagy hasonló). Kapcsolja be a külső zeneforrást, és kezdje meg a lejátszást. Állítsa be hangerőt a külső zeneforrás szabályzójával vagy a rádió hangerőszabályzójával.

Vegye ki az AUX kimeneti csatlakozót a tartóból, és csatlakoztassa a külső hangszóróhoz vagy fejhallgatóhoz. Kapcsolja be az eszközt, és a hang a külső hangszórón vagy fejhallgatón keresztül lesz hallható.

MEGJEGYZÉS

- A csatlakoztatott eszközök akkumulátorai nem tölthetők az AUX csatlakozón keresztül.
- Amikor a rádiót kikapcsolja, a csatlakoztatott eszközök nem kapcsolódnak ki.
- Az AUX vagy USB csatlakozókra a használat után tegye vissza a puha borításokat, hogy védje őket a portól, a piszoktól vagy a nedvességtől.

Külső eszközök töltése az USB csatlakozón keresztül (L. ábra)

Helyezze be a csatlakoztatni kívánt eszköz USB csatlakozóját a rádió USB portjába. Az USB kimeneti port (6) alacsony töltöttségű eszközök (például mobiltelefonok, CD- és MP3-lejátszók) töltésére szolgáló csatlakozási port. Ha már nincs rá szükség, azonnal válassza le az USB csatlakozót.

MEGJEGYZÉS

Az USB csatlakozón keresztül nem lehet zenét lejátszani.

LED lámpa

Ha a rádió bekapcsolt állapotban van: nyomja meg a LED gombot (16), ekkor a LED fény világítani kezd, és változtatja a színét. A LED fény a lejátszott zene ritmusára villog. Ha ismét megnyomja a LED gombot, a LED fény egy színben kezd világítani. Ha újra megnyomja a LED gombot, a LED fény elalszik.

Hangolás (DAB)

Amikor a készüléket első alkalommal állítja DAB módra, a rádió automatikusan elkezd helyi rádióállomásokat keresni.

Röviden nyomja meg a ◀ vagy a ▶ gombot (10a vagy 10b) az egyes állomások átnézéséhez. Nyomja meg a  gombot a kiválasztáshoz.

Új állomások keresése (DAB) (M. ábra)

Időről időre új DAB rádióállomások jelennek meg, de az is előfordulhat, hogy

ön elköltözött az ország egy másik részébe. Ilyen esetben szükség lehet új állomások keresésére. Nyomja meg a  gombot. A rádió „végignézi” az összes DAB frekvenciát. Ha új állomást talál, ezek hozzáadásakor a kijelző bal oldalán lévő állomásszámlálón látható szám növekszik.

Manuális hangolás (FM): A kívánt frekvencia beállításához röviden nyomja meg a ◀ vagy a ▶ gombot. Minden gombnyomás 0,05 MHz-cel növeli vagy csökkenti a frekvenciát. A frekvencia a kijelzőn látható.

Automatikus hangolás (FM): Nyomja meg a ◀ vagy a ▶ gombot, tartsa nyomva 3 másodpercig, és a hangolón a frekvencia addig emelkedik, amíg meg nem találja az első elfogadható tisztaságú rádióállomást, amelynél meg is áll. A frekvencia a kijelzőn látható. A jobb nyíl gomb megnyomásával a keresés folytatódik a magasabb frekvenciákon található rádióállomások megtalálása érdekében. A bal nyíl gomb megnyomásával alacsonyabb frekvenciákon található rádióállomásokat lehet keresni. A keresés funkció csak FM üzemmódban áll rendelkezésre.

Állomások tárolása a programozható memóriában (DAB és FM) (N. ábra)

Minden hullámsávon 5 előre programozható memórialehetőség van.

Nyomja meg és tartsa lenyomva a kívánt programozható gombot (15), amíg a száma meg nem jelenik a kijelzőn. Az állomást ekkor a programozható memória elmenti.

Ismételje meg ezt az eljárást a többi programozható gombnál is.

A programozható memóriákban tárolt állomásokat a fent ismertetett módon lehet felülírni.

A programozható memóriában elmentett állomások kikereséséhez röviden nyomja meg a kívánt programozható gombot, miközben a készülék rádió módban van. A programozható memória száma és az állomás frekvenciája megjelenik a képernyőn.

Rendszer visszaállítás (O. ábra)

Nyomja meg a Mode gombot, és tartsa lenyomva 3 másodpercig, majd nyomja meg a  gombot a gyári visszaállítás

funkció felületére való belépéshez. Ezután nyomja meg a ► gombot az 'Igen' kiválasztásához, majd nyomja meg a ► gombot a visszaállítási folyamat elindításához. A készülékben tárolt összes adat törlődik és visszaáll az eredeti beállításokra.

Karbantartás és ápolás

FIGYELMEZTETÉS!

Mielőtt bármilyen munkát végezne (tisztítás, szállítás, tárolás), vegye ki az akkumulátort a készülékből.

VIGYÁZAT!

A műanyag alkatrészeket soha ne tisztítsa oldószerekkel vagy más agresszív folyadékokkal, mivel ezek károsíthatják a készüléket.

Tisztítás

A készülék tisztítását száraz ruhával vagy kefével végezze.

Javítások

Bármilyen javítást jóváhagyott szervizközpontnak kell elvégeznie.

Alkatrészek és tartozékok

Az egyéb tartozékok a gyártó katalógusaiban találhatóak. Robbantott ábrák és alkatrészlisták a honlapunkon is találhatóak:

www.flex-tools.com/Disposal Information



Csak EU tagállamok

Ne dobjon elektromos

szerszámgepeket a háztartási hulladékok közé! Az elektromos és elektronikus berendezések hulladékairól szóló 2012/19/EU irányelvvel és ennek nemzeti jogszabályokba átültetett előírásaival összhangban az elektromos szerszámgepeket elkülönítve kell összegyűjteni, és gondoskodni kell a környezetbarát újrahasznosításukról.



Nyersanyag újrahasznosítás a hulladék ártalmatlanítása helyett.

Gondoskodni kell az eszközök, tartozékok és csomagolóanyagok környezetbarát újrahasznosításáról. A műanyag alkatrészek újrahasznosítása az anyag típusának függvényében történik.



FIGYELMEZTETÉS!

Az akkumulátorokat ne dobja a háztartási hulladékok közé, tűzbe vagy vízbe. Ne nyissa fel az akkumulátort.

Csak EU tagállamok:

A 2006/66/EK irányelv értelmében gondoskodni kell a hibás vagy használt akkumulátorok újrahasznosításáról.



MEGJEGYZÉS

Kérjük, kereskedőjénél érdeklődjön az ártalmatlanítási lehetőségekről!

CE-Megfelelőségi nyilatkozat

Kizárólagos felelősségünkkel kijelentjük, hogy a „Műszaki specifikációk” alatt leírt termék megfelel az alábbi szabványoknak vagy normatív dokumentumoknak:

2009/125/EK, 2011/65/EU, 2014/53/EU

Továbbá az alábbi felsorolás tartalmazza azokat a szabványokat, amelyeket betartunk:

EN 62368, EN 301489-1, EN 300328,

EN 62479, EN 303345, EN 55032,

EN 55035, EN 61000-3-2, EN 61000-3-3

A műszaki dokumentumokért felelős:

FLEX - Elektrowerkzeuge GmbH, R & D

Bahnhofstrasse 15, D-71711 Steinheim/Murr

i.v.  

Peter Lameli
Technical Head

Klaus Peter Weinper
Head of Quality
Department (QD)

01.04.2022; FLEX-Elektrowerkzeuge GmbH
Bahnhofstrasse 15, D-71711 Steinheim/Murr

Felelőség alóli mentesség

A gyártó és képviselője nem vállal felelősséget a termék vagy egy használhatatlan termék által okozott működési zavar miatti semmilyen kárért és elvesztett nyereségért. A gyártó és képviselője nem vállal felelősséget semmilyen kárért, amelyet a készülék helytelen használata vagy a készülék más gyártók termékeivel való használata okozott.

Přehled (OBR. A)

1	Pojistka prostoru pro baterii	11	Displej
2	Prostor pro baterii	12	Ovladač zapnutí / vypnutí / hlasitosti
3	Napájecí zdířka	13	Přehrát / Pauza
4	Napájecí adaptér	14	Režim
5	Konektor AUX (vstup / výstup)	15	Tlačítka předvoleb
6	USB port	16	LED
7	FM anténa (otočná)	17	Basy
8	Rukojeť	18	Bluetooth
9	Reproduktor	19	Ztlumit
10	Tlačítko pro výběr skladby / vyhledávání stanice a)dolů b)nahoru	20	Hodiny

Technická data

Typy baterií		AP 18.0/2.5	AP 18.0/5.0	AP 12/2.5	AP 12/5.0	AP 10.8/2.5	AP 10.8/4.0	AP 10.8/6.0
Provozní teplota	°C	0-40°						
Hmotnost (bez baterie)	g	3700						
Š X V X H	mm	365x210x200						
Konektor AUX	mm	3.5						
Bluetooth [*] standard		V5.0						
Bluetooth [*] dosah (cca)	m	10						
USB port	V/A	5 V, Max. 2,1 A						
FM	MHz	87,5 MHz - 108 MHz						
DAB	MHz	174,928 MHz - 239,2 MHz						
Výstupní výkon	W	20						

Symbole použité v této příručce

VAROVÁNÍ!

Označuje hrozící nebezpečí. Nedodržení tohoto upozornění může mít za následek smrt nebo mimořádně těžká zranění.

UPOZORNĚNÍ!

Označuje potenciálně nebezpečnou situaci. Nedodržení tohoto upozornění může mít za následek lehké zranění nebo škodu na majetku.

POZNÁMKA

Označuje tipy pro použití a důležité informace.

Symbole na zařízení



Přečtěte si návod k obsluze.



Pouze pro použití v interiéru.



Bluetooth

DAB: Název „DAB“ v této příručce označuje „Digitální rádio“.

Důležité bezpečnostní informace

VAROVÁNÍ!

Přečtěte si všechny bezpečnostní a obecné pokyny. Nedodržení bezpečnostních a obecných pokynů může mít za následek úraz elektrickým proudem, požár nebo těžká zranění. **Všechny bezpečnostní a obecné pokyny uschovejte na bezpečném místě pro pozdější použití.** Před použitím výrobku si přečtěte následující informace a postupujte podle nich:

- tyto provozní pokyny,
- aktuálně platná pravidla daného místa a předpisy pro prevenci úrazů.

Tento výrobek odpovídá posledním trendům a byl zkonstruován v souladu s uznávanými bezpečnostními předpisy.

Přesto při použití rádia může dojít k ohrožení života a končetin uživatele nebo třetí osoby, nebo může dojít k poškození samotného výrobku nebo jiného majetku.

Výrobek smí být provozován pouze

- pro zamýšlené použití,
- v perfektním pracovním stavu.

Závady, které ohrožují bezpečnost, musí být bezodkladně opraveny.

Zamýšlené použití

Reproduktor je určen

- pro komerční využití v průmyslu a obchodu,
- pro přehrávání hudebních zdrojů připojených kabelem (AUX) nebo bez kabelu (Bluetooth®) k zařízení (viz návod k obsluze připojených zařízení),
- pro příjem a přehrávání rozhlasových stanic FM,
- pro použití v interiérech (staveniště, dílny apod.),
- pro použití s bateriemi FLEX typu AP 18.0/2.5; AP 18.0/5.0; AP 12/2.5; AP 12/5.0; AP 10.8/2.5; AP 10.8/4.0 a AP 10.8/6.0 (viz návod k obsluze baterií).

Bluetooth® je registrované slovo a obrazná ochranná známka společnosti Bluetooth SIG, Inc.

Bezpečnostní pokyny pro Bluetooth® reproduktor

- Toto zařízení není určeno k použití dětmi nebo osobami s fyzickými, smyslovými nebo mentálními omezeními nebo s nedostatečnými zkušenostmi a znalostmi.
- Před veškerými pracemi na zařízení (např. demontáž, údržba atd.) a během přepravy nebo skladování vyjměte baterii ze zařízení.
- Používejte zařízení pouze v suchém prostředí. Chraňte zařízení před vlhkostí a stříkající vodou.
- Pokud je zařízení přivedeno z velmi chladného do teplejšího prostředí nebo naopak, měli byste nechat zařízení před použitím aklimatizovat. Zabráňte tak kondenzaci uvnitř zařízení.
- Při používání reproduktoru Bluetooth® v kombinaci s externími zařízeními je bezpodmínečně nutné dodržovat bezpečnostní pokyny a pokyny v návodu k obsluze externích zařízení.

- Udržujte zařízení v čistotě. Znečištěním hrozí nebezpečí úrazu elektrickým proudem.
- Udržujte váš pracovní prostor v čistotě a dobře osvětlený. Neuspořádané nebo tmavé pracovní oblasti způsobují nehody.

Bezpečnostní pokyny pro zacházení s bateriemi

- Neotevírejte baterii. Nebezpečí zkratu!
- Chraňte baterii před teplem, včetně dlouhodobého slunečního záření, ohně, vody a vlhkosti. Nebezpečí výbuchu!
- Poškozená nebo nesprávně použitá baterie může způsobit vznik kouře. Zajistěte přívod čerstvého vzduchu a pokud se necítíte dobře, vyhledejte lékaře. Výpary mohou dráždit dýchací cesty.
- Při nesprávném použití baterie může z baterie vytékat kapalina. Vyvarujte se kontaktu s takovou tekutinou. Pokud dojde k náhodnému kontaktu, opláchněte zasažené místo vodou. Pokud kapalina zasáhne oči, vyhledejte lékařskou pomoc. Unikající kapalina z baterie může způsobit podráždění nebo popálení.
- Nabíjejte baterie pouze pomocí nabíječek doporučených výrobcem. Nabíječka vhodná pro jeden typ baterie může při použití s jinou baterií představovat nebezpečí požáru.
- Baterie může být poškozena špičatými předměty, jako jsou např. hřebíky nebo šroubováky nebo vnější silou. Může tak dojít k vnitřnímu zkratu, který by mohl způsobit spálení, kouření, explozi nebo přehřátí baterie.

POZNÁMKA

Postupujte podle pokynů pro nabíjení baterie uvedených v návodu k obsluze nabíječky.

Důležitá informace

Dodržujte národní předpisy týkající se platby licenčních poplatků za rádio.

Před prvním uvedením do provozu

Vybalte zařízení a zkontrolujte, zda v něm nejsou žádné chybějící nebo poškozené součásti.

Instalace nebo vyjmutí bateriové skříňky

UPOZORNĚNÍ!

Před vyjmutím bateriové skříňky vždy vypněte rádio.

Chcete-li otevřít prostor pro baterie 2, nejprve zvedněte pojistku prostoru pro baterie 1 a poté otevřete prostor pro baterie, jak je znázorněno na OBR. B.

Při instalaci bateriové skříňky vyrovnejte jazýček na bateriové skřínce s drážkou v krytu a zasuňte ji na místo. Vždy ji vkládejte až na doraz, dokud nezaklapne na místo. Při instalaci bateriové skříňky nepoužívejte sílu. Pokud se skříňka snadno nezasune, není správně vložena (OBR. C).

Chcete-li vyjmout bateriovou skříňku, otevřete bateriový prostor, jak je popsáno na OBR. B., stiskněte uvolňovací tlačítko baterie. Pro uzavření prostoru pro baterii zavřete kryt prostoru pro baterii a podržte jej, poté stiskněte pojistku prostoru pro baterii, jak je znázorněno na OBR. D

Použití dodaného napájecího adaptéru (4)

Zasuňte zástrčku napájecího adaptéru do napájecí zdiřky (3) na zadní straně rádia. Zapojte adaptér do standardní zásuvky. Při každém použití adaptéru se akumulátor automaticky odpojí. Pokud se síťový adaptér nepoužívá, měl by být odpojen od hlavního napájení.

POZNÁMKA

Bateriová skříňka se nenabíjí pomocí napájecího adaptéru.

Zapnutí a vypnutí zařízení

Zapnutí (OBR. E):

Stiskněte hlavní vypínač (12) a podržte po dobu 3 sekund. Zařízení se zapne. Rozsvítí se podsvícení displeje (11).

Vypnutí:

Stiskněte hlavní vypínač a podržte po dobu 3 sekund. Zařízení se vypne.

Pohotovostní režim (OBR. F)

Po zapnutí zařízení krátce stiskněte hlavní vypínač, přístroj se přepne do pohotovostního režimu a podsvícení zmizí. V pohotovostním

režimu krátce stiskněte hlavní vypínač pro zapnutí zařízení. V pohotovostním režimu není k dispozici žádná funkce.

Nastavení času

V kterémkoli režimu stiskněte tlačítko HODINY (20) pro nastavení času. Čísla blikají v tomto pořadí: hodina > minuta > datum > měsíc > rok. Stisknutím tlačítka ◀ nebo ▶ (10a nebo 10b) nastavte každou hodnotu. Stisknutím tlačítka Přehrát / Pauza (13) přepněte na další nastavení. Chcete-li uložit nastavení času, stiskněte znovu tlačítko Hodiny. Pokud jej znovu nestisknete a nestisknete žádné další tlačítko po dobu 10 sekund, postup se přerušuje a provedené změny se zruší.

Nastavení hlasitosti (OBR. G)

Pro zvýšení hlasitosti otočte knoflík hlasitosti (12) ve směru hodinových ručiček. Chcete-li ji snížit, otočte knoflíkem doleva. Krátkým stisknutím  tlačítka (19) zapnete ztlumení. Ztlumení vypnete opětovným krátkým stisknutím tlačítka ztlumení nebo otočením tlačítka hlasitosti (12).

Nastavení zvuku (OBR. H)

Zapnutí nebo vypnutí přehrávání basů: Krátce stiskněte tlačítko BASY (17). Když je funkce zapnutá, rozsvítí se symbol BASY.

Výběr provozního režimu (OBR. I)

Krátkým stisknutím tlačítka REŽIM zvolte provozní režim, dokud se nezobrazí požadovaný režim.

K dispozici jsou následující provozní režimy:

- Rádiový příjem DAB
- Rádiový příjem FM
- Přehrávání hudebních zdrojů připojených přes Bluetooth®
- Přehrávání hudebních zdrojů připojených pomocí kabelu AUX

Výběr je zobrazen pomocí odpovídajícího symbolu v horní části displeje.

Provozní režim Bluetooth (OBR. J)

Nastavte provozní režim Bluetooth® pomocí tlačítka REŽIM pro výběr provozního režimu nebo stiskněte tlačítko Bluetooth (18). Aktivujte funkci Bluetooth zařízení, které má být připojeno (mobilní telefon nebo podobně) a jako cíl připojení Bluetooth

vyberte „RD 12/18/230“. Za tímto účelem postupujte podle pokynů v návodu k obsluze spárovaného zařízení (chytrého telefonu nebo podobného zařízení).

Jedním stisknutím tlačítka ◀ nebo ▶ přepnete na předchozí nebo následující skladbu.

Stisknutím tlačítka  pozastavíte nebo spustíte přehrávání.

POZNÁMKA

Chcete-li spojení Bluetooth po úspěšném spárování odpojit, stiskněte  tlačítko a podržte po dobu 3 sekund. Spojení je oddělené.

Provozní režim AUX: VSTUP / VÝSTUP (OBR. K)

Pomocí tlačítka REŽIM nastavte provozní režim AUX pro výběr provozního režimu. Odkryjte měkký kryt konektoru AUX IN a připojte na externí zdroj hudby (přehrávač MP3 nebo podobně). Zapněte externí hudební zdroj a spusťte přehrávání. Nastavte hlasitost pomocí ovladače na externím hudebním zdroji nebo ovladačem hlasitosti rádia.

Vyjměte konektor AUX OUT z držáku a připojte na externí reproduktor nebo sluchátka. Zapněte zařízení a zvuk bude vystupovat do externího reproduktoru nebo sluchátek.

POZNÁMKA

- *Baterie připojených zařízení nelze nabíjet přes připojení AUX.*
- *Když je rádio vypnuto, připojená zařízení se nevypnou.*
- *Po použití konektorů AUX nebo USB je zakryjte měkkými kryty, abyste je ochránili před prachem, nečistotami nebo vlhkostí.*

Nabíjení externích zařízení přes USB připojení (OBR. L)

Zasuňte konektor USB zařízení, které chcete připojit, do portu USB rádia.

Výstupní port USB (6) je připojovací port pro napájení nízkenergetických zařízení, jako jsou mobilní telefony, CD a MP3 přehrávače. Pokud již připojení USB není nutné, okamžitě jej odpojte.

POZNÁMKA

Přes USB připojení nelze přehrávat žádnou hudbu.

LED světlo

Když je rádio zapnuté: stiskněte tlačítko LED (16), LED se rozsvítí a mění barvy. Rytmus blikajícího světla LED je v souladu s přehrávanou hudbou. Stiskněte znovu tlačítko LED, LED se rozsvítí jednou barvou. Stiskněte znovu tlačítko LED, LED zhasne.

Ladění (DAB)

Když je zařízení poprvé zapnuto v režimu DAB, rádio automaticky vyhledá rozhlasové stanice v místní oblasti.

Krátkým stisknutím tlačítka ◀ nebo ▶ (10a nebo 10b) procházejte stanice. Stisknutím tlačítka  vyberte.

Hledání nových stanic (DAB) (OBR. M)

Čas od času mohou být k dispozici nové rozhlasové stanice DAB. Nebo jste se možná přestěhovali do jiné části země. V tomto případě budete možná muset aktivovat rádio pro vyhledávání nových stanic. Zmáčkněte tlačítko . Vaše rádio provede úplné skenování DAB frekvencí. Jakmile budou nalezeny nové stanice, počítačlo stanic na levé straně displeje se zvýší a stanice budou přidány do seznamu.

Ruční ladění (FM): Krátkým stisknutím tlačítka ◀ nebo ▶ nastavte požadovanou frekvenci. Každé stisknutí zvýší nebo sníží frekvenci o 0,05 MHz. Na displeji se zobrazí frekvence.

Ladění skenování (FM): Stiskněte tlačítko ◀ nebo ▶ a přidržte po dobu 3 sekund, frekvence tuneru se zvýší a vyhledá první rozhlasovou stanici s přijatelnou čistotou a zastaví se na této stanici. Na displeji se zobrazí frekvence. Stisknutím tlačítka se šipkou vpravo můžete pokračovat ve vyhledávání rozhlasové stanice na vyšších frekvencích. Stisknutím tlačítka se šipkou doleva lze vyhledávat rozhlasové stanice na nižších frekvencích. Funkce vyhledávání je k dispozici pouze v režimu FM.



Ukládání stanic do paměťových předvoleb (DAB a FM) (OBR. N)

Pro každé vlnové pásmo existuje 5 paměťových předvoleb. Stiskněte a podržte požadované tlačítko předvolby (15), dokud se na displeji nezobrazí číslo předvolby. Stanice se uloží do vybraného tlačítka předvolby.

Tento postup opakujte pro zbývající předvolby.

Stanice uložené do předvolených pamětí lze přepsat podle výše popsaných postupů. Chcete-li vyvolat stanice z předvoleb, krátce stiskněte požadované tlačítko předvolby, když je zařízení v režimu rádia. Na displeji se zobrazí přednastavené číslo a frekvence stanice.

Obnovení systému (OBR. O)

Stiskněte tlačítko Režim a podržte jej po dobu 3 sekund, stiskněte tlačítko  pro vstup do rozhraní funkce obnovení továrního nastavení. Poté stisknutím tlačítka ▶ vyberte „Ano“ a stisknutím tlačítka  spusťte proces resetování. Všechna uložená data v zařízení budou vymazána a obnovena do původního nastavení.

Údržba a péče

VAROVÁNÍ!

Před prováděním jakýchkoli prací (čištění, přeprava, skladování) vyjměte baterii ze zařízení.

UPOZORNĚNÍ!

Nikdy nečistěte plastové díly rozpouštědly nebo jinými agresivními tekutinami. Mohlo by dojít k poškození zařízení.

Čištění

Vyčistěte zařízení suchým hadříkem nebo štětcem.

Opravy

Opravy musí provádět pouze autorizované servisní středisko.

Náhradní díly a příslušenství

Další příslušenství naleznete v katalogích výrobce. Schéma a seznamy náhradních dílů najdete na naší domovské stránce: www.flex-tools.com/Disposal Information



Pouze v zemích EU
Elektrické nářadí nelikvidujte v rámci domovního odpadu! V souladu s evropskou směrnicí 2012/19/EU o odpadních elektrických a elektronických zařízeních a provedení do vnitrostátních právních předpisů musí být elektrické nářadí shromažďováno odděleně a recyklováno způsobem šetrným k životnímu prostředí.



Recyklace surovin místo likvidace odpadu.

Zařízení, příslušenství a obaly by měly být recyklovány způsobem šetrným k životnímu prostředí. Plastové díly jsou určeny pro recyklaci podle druhu materiálu.



VAROVÁNÍ!

Baterie nevhazujte do domovního odpadu, ohně ani vody. Použité baterie neotvírejte.

Pouze v zemích EU:

V souladu se směrnicí 2006/66/ES musí být vadné nebo použité baterie recyklovány.



POZNÁMKA

Informujte se u svého prodejce o možnostech likvidace!

☞-Prohlášení o shodě

Prohlašujeme na naši vlastní odpovědnost, že výrobek popsáný v části „Technická data“ splňuje následující normy nebo normativní dokumenty:

2009/125/ES, 2011/65/EU, 2014/53/EU

Dále by měly být uvedeny všechny normy, které splňujeme:

EN 62368, EN 301489-1, EN 300328,
EN 62479, EN 303345, EN 55032,
EN 55035, EN 61000-3-2, EN 61000-3-3

Za technické dokumenty zodpovídá:

FLEX - Elektrowerkzeuge GmbH, R & D
Bahnhofstrasse 15, D-71711 Steinheim/Murr

01.04.2022 FLEX-Elektrowerkzeuge GmbH
Bahnhofstrasse 15, D-71711 Steinheim/Murr

Vyloučení odpovědnosti

Výrobce a jeho zástupce neodpovídají za škody a ušlý zisk v důsledku přerušení podnikání způsobeného výrobkem nebo nepoužitelným výrobkem. Výrobce a jeho zástupce neručí za škody, které byly způsobeny nesprávným použitím elektrického nářadí nebo použitím nářadí s výrobky jiných výrobců.

i.v. Peter Lameli *Klaus Peter Weinper*

Peter Lameli
Technical Head

Klaus Peter Weinper
Head of Quality
Department (QD)

Prehľad (OBR. A)

- | | |
|--|---|
| 1 Poistka priestoru pre batérie | 11 Displej |
| 2 Priestor pre batérie | 12 Ovládač zapnutia/vypnutia/hlasitosti |
| 3 Napájacia zdierka | 13 Prehrať/Pauza |
| 4 Napájací adaptér | 14 Režim |
| 5 Konektor AUX (vstup/výstup) | 15 Tlačidlá predvolieb |
| 6 USB port | 16 LED |
| 7 FM anténa (otočná) | 17 Basy |
| 8 Rukoväť | 18 Bluetooth |
| 9 Reproduktor | 19 Stlmič |
| 10 Tlačidlo pre výber skladby/vyhľadávanie stanice | 20 Hodiny |
| a)dole | |
| b)hore | |

Technické údaje

Typy batérií		AP 18.0/2.5	AP 18.0/5.0	AP 12/2.5	AP 12/5.0	AP 10.8/2.5	AP 10.8/4.0	AP 10.8/6.0
Prevádzková teplota	°C	0-40°						
Hmotnosť (bez batérie)	g	3700						
Š X V X H	mm	365x210x200						
Konektor AUX	mm	3.5						
Bluetooth® štandard		V5.0						
Bluetooth® dosah (pribl.)	m	10						
USB port	V/A	5 V, Max. 2,1 A						
FM	MHz	87,5 MHz - 108 MHz						
DAB	MHz	174,928 MHz - 239,2 MHz						
Výstupný výkon	W	20						

Symbole použité v tomto návode

VAROVANIE!

Označuje hroziace nebezpečenstvo. Nedodržanie tohto upozornenia môže mať za následok smrť alebo mimoriadne ťažké zranenia.

UPOZORNENIE!

Označuje možnú nebezpečnú situáciu. Nedodržanie tohto upozornenia môže mať za následok mierne zranenie alebo vecné škody.

POZNÁMKA

Označuje aplikačné rady a dôležité informácie.

Symbole na zariadení



Prečítajte si návod na obsluhu.



Použitie len vo vnútri.



Bluetooth

DAB: Názov „DAB“ v tejto príručke označuje „Digitálne rádio“.

Dôležité bezpečnostné informácie

VAROVANIE!

Prečítajte si všetky bezpečnostné a všeobecné pokyny. Nedodržanie bezpečnostných a všeobecných pokynov môže mať za následok úraz elektrickým prúdom, požiar alebo ťažké zranenia. **Všetky bezpečnostné a všeobecné pokyny uschovajte na bezpečnom mieste pre neskoršie použitie.** Pred použitím výrobku si prečítajte nasledujúce informácie a postupujte podľa nich:

- tento návod na obsluhu,
- aktuálne platné miestne pravidlá a predpisy na prevenciu úrazov.

Tento výrobok je najmodernejší a bol skonštruovaný v súlade s uznávanými

bezpečnostnými predpismi.

Pri použití rádia však môže dôjsť k ohrozeniu života a končatín používateľa alebo ďalších osôb, alebo môže dôjsť k poškodeniu výrobku či iného majetku.

Výrobok sa smie používať iba

- na zamýšľané použitie,
- v bezchybnom prevádzkovom stave.

Poruchy, ktoré ohrozujú bezpečnosť, sa musia okamžite opraviť.

Zamýšľané použitie

Reproduktor je určený

- na komerčné využitie v priemysle a obchode,
- na prehrávanie hudobných zdrojov pripojených káblom (AUX) alebo bez kábla (Bluetooth*) k zariadeniu (pozrite si návod na obsluhu pripojených zariadení),
- na príjem a prehrávanie rozhlasových staníc FM,
- na použitie v interiéroch (staveniská, dielne a pod.),
- na použitie s batériami FLEX typu AP 18.0/2.5; AP 18.0/5.0; AP 12/2.5; AP 12/5.0; AP 10.8/2.5; AP 10.8/4.0 a AP 10.8/6.0 (pozrite si návod na obsluhu batérií).

Bluetooth* je registrované slovo a obrazná ochranná známka spoločnosti Bluetooth SIG, Inc.

Bezpečnostné pokyny pre Bluetooth* reproduktor

- Toto zariadenie nie je určené na použitie deťmi alebo osobami s fyzickými, zmyslovými alebo duševnými obmedzeniami alebo s nedostatočnými skúsenosťami a znalosťami.
- Pred všetkými prácami na zariadení (napr. demontáž, údržba atď.) a počas prepravy alebo skladovania vyberte z prístroja batériu.
- Používajte zariadenie iba v suchom prostredí. Chráňte zariadenie pred vlhkosťou a striekajúcou vodou.
- Ak sa zariadenie prenesie z veľmi studeného do teplejšieho prostredia alebo naopak, mali by ste ho pred použitím aklimatizovať. Zabráni sa tým kondenzácii vo vnútri zariadenia.

- Pri používaní reproduktora Bluetooth® v kombinácii s externými zariadeniami je nevyhnutné bezpodmienečne dodržiavať bezpečnostné informácie a pokyny uvedené v návode na obsluhu externých zariadení.
- Zariadenie udržiavajte v čistote. Kontamináciou hrozí riziko zásahu elektrickým prúdom.
- Udržujte váš pracovný priestor čistý a dobre osvetlený. Neporiadok alebo tmavá pracovná oblasť spôsobujú nehody.

Bezpečnostné pokyny pre zaobchádzanie s batériami

- Batériu neotvárajte. Nebezpečenstvo skratu!
- Chráňte batériu pred teplom vrátane dlhodobého slnečného žiarenia, ohňa, vody a vlhkosti. Nebezpečenstvo výbuchu!
- Poškodená alebo nesprávne použitá batéria môže spôsobiť dymenie. Zaisťte prívod čerstvého vzduchu a ak sa necítite dobre, obráťte sa na lekára. Výpary môžu podráždiť dýchací systém.
- V prípade nesprávneho použitia batérie môže z batérie vytečť tekutina. Zabráňte kontaktu s takouto tekutinou. Ak dôjde k náhodnému kontaktu, opláchnite postihnuté miesto vodou. Ak sa kvapalina dostane do kontaktu s očami, vyhľadajte lekársku pomoc. Kvapalina vytekajúca z batérie môže spôsobiť podráždenie alebo popálenie.
- Batérie nabíjajte iba pomocou nabíjačiek odporúčaných výrobcom. Nabíjačka vhodná pre jeden typ batérie môže pri použití s inou batériou predstavovať riziko požiaru.
- Batériu môžu poškodiť špicaté predmety, napr. klince alebo skrutkovače alebo pôsobenie vonkajšej sily. Môže to spôsobiť interný skrat, ktorý môže spôsobiť spálenie, dymenie, explóziu alebo prehriatie batérie.

POZNÁMKA

Riadte sa pokynmi pre nabíjanie batérie uvedenými v návode na obsluhu nabíjačky.

Dôležitá informácia

Dodržiavajte predpisy v krajine použitia týkajúce sa platenia licenčných poplatkov za rádio.

Pred uvedením do prevádzky

Vybalte zariadenie a skontrolujte, či nie sú chýbajúce alebo poškodené diely.

Inštalácia alebo vybratie batérovej skrinky



UPOZORNENIE!

Pred vybratím batérovej skrinky vždy vypnite rádio.

Na otvorenie priehradky na batérie 2 najskôr zdvihnite poistku priehradky na batérie 1 a potom otvorte priehradku na batérie, ako je znázornené na obr. B.

Pri inštalácii batérovej skrinky zarovnajete jazýček na batérovej skrinke s drážkou v kryte a zasuníte ju na svoje miesto. Vždy ju vkladajte až na doraz, kým nezacvakne na mieste. Pri inštalácii batérovej skrinky nepoužívajte silu. Ak sa skrinka nedá ľahko zasunúť, nie je správne vložená (OBR. C).

Ak chcete vybrať batériu, otvorte priehradku na batériu, ako je opísané na obr. B., stlačte uvoľňovacie tlačidlo batérie.

Ak chcete zatvoriť priehradku na batériu, zatvorte kryt priehradky na batérie a podržte ho, potom stlačte poistku priehradky na batérie, ako je znázornené na obr. D

Použitie dodaného sieťového adaptéra (4)

Zasuňte zástrčku sieťového adaptéra do napájacej zdievky (3) na zadnej strane rádia. Zapojte adaptér do štandardnej sieťovej zásuvky. Kedykoľvek sa použije adaptér, batéria sa automaticky odpojí. Ak sa sieťový adaptér nepoužíva, mal by byť odpojený od hlavného zdroja napájania.



POZNÁMKA

Batérová skrinka sa nenabíja pomocou sieťového adaptéra.

Zapnutie a vypnutie prístroja

Zapnutie (obr. E):

Stlačte hlavný vypínač (12) a podržte ho 3 sekundy. Zariadenie sa zapne. Rozsvieti sa podsvietenie displeja (11).

Vypnutie:

Stlačte hlavný vypínač a podržte ho 3 sekundy. Zariadenie sa vypne.



Pohotovostný režim (OBR. F)

Keď je zariadenie zapnuté, krátko stlačte hlavný vypínač, zariadenie sa prepne do pohotovostného režimu a podsvietenie zmizne. V pohotovostnom režime krátko stlačte hlavný vypínač pre zapnutie zariadenia. V pohotovostnom režime nie je dostupná žiadna funkcia.

Nastavenie času

V ktoromkoľvek režime stlačte tlačidlo HODINY (20) pre nastavenie času. Čísla blikajú v tomto poradí: hodina > minúta > dátum > mesiac > rok. Stlačením tlačidla ◀ alebo ▶ (10a alebo 10b) nastavte každú hodnotu. Stlačením tlačidla Prehrať / Pauza (13) prepnete na ďalšie nastavenie. Ak chcete uložiť nastavenie času, znova stlačte tlačidlo Hodiny. Ak ho znova nestlačíte a nestlačíte žiadne ďalšie tlačidlo počas 10 sekúnd, postup sa preruší a vykonané zmeny sa zrušia.

Nastavenie hlasitosti (OBR. G)

Ak chcete zvýšiť hlasitosť, otočte ovládač hlasitosti (12) v smere hodinových ručičiek. Otočením gombíka  doľava ju znížite. Krátko stlačte tlačidlo  (19), čím zapnete stlmenie zvuku. Ak chcete vypnúť stlmenie, krátko stlačte tlačidlo stlmenia alebo otočte tlačidlo hlasitosti (12).

Nastavenie zvuku (OBR. H)

Zapnutie alebo vypnutie prehrávania basov: Krátko stlačte tlačidlo BASY (17). Keď je funkcia zapnutá, rozsvieti sa symbol BASY.

Výber prevádzkového režimu (OBR. I)

Krátko stlačte tlačidlo REŽIM pre výber prevádzkového režimu, kým sa nezobrazí požadovaný režim.

K dispozícii sú nasledujúce prevádzkové režimy:

- Rádiový príjem DAB
- Rádiový príjem FM
- Prehrávanie hudobných zdrojov pripojených cez Bluetooth®
- Prehrávanie hudobných zdrojov pripojených cez kábel AUX

Výber sa zobrazuje pomocou príslušného symbolu v hornej časti displeja.

Prevádzkový režim Bluetooth (OBR. J)

Nastavte prevádzkový režim Bluetooth® pomocou tlačidla REŽIM pre výber prevádzkového režimu alebo stlačte tlačidlo Bluetooth (18).

Aktivujte funkciu Bluetooth zariadenia, ktoré sa má pripojiť (mobilný telefón alebo podobne) a ako cieľ pripojenia Bluetooth vyberte „RD 12/18/230“. Za týmto účelom postupujte podľa pokynov v návode na obsluhu spárovaného zariadenia (smartfónu alebo podobného zariadenia).

Jedným stlačením tlačidla ◀ alebo ▶ prepnete na predchádzajúcu alebo nasledujúcu skladbu.

Stlačením tlačidla  pozastavíte alebo spustíte prehrávanie.

POZNÁMKA

Ak chcete Bluetooth spojenie po úspešnom spárovaní odpojiť, stlačte ✖ tlačidlo a podržte po dobu 3 sekúnd. Spojenie je odpojené.

Prevádzkový režim AUX: VSTUP/ VÝSTUP (OBR. K)

Pomocou tlačidla REŽIM nastavte prevádzkový režim AUX pre výber prevádzkového režimu. Odkryte mäkký kryt konektora AUX IN a pripojte na externý zdroj hudby (prehrávač MP3 alebo podobne). Zapnite externý hudobný zdroj a spustite prehrávanie. Nastavte hlasitosť pomocou ovládača na externom hudobnom zdroji alebo ovládačom hlasitosti rádia. Vyberte konektor AUX OUT z držiaka a pripojte na externý reproduktor alebo slúchadlá. Zapnite zariadenie a zvuk bude vystupovať do externého reproduktora alebo slúchadiel.

POZNÁMKA

- *Batérie pripojených zariadení nie je možné nabíjať prostredníctvom pripojenia AUX.*
- *Keď je rádio vypnuté, pripojené zariadenia sa nevypnú.*
- *Po použití konektorov AUX alebo USB nasadte mäkké kryty, aby ste ich ochránili pred prachom, špinou alebo vlhkosťou.*

Nabíjanie externých zariadení cez USB pripojenie (OBR. L)

Zasuňte zástrčku USB zariadenia, ktoré chcete pripojiť, do USB portu rádia.

USB výstupný port (6) je prepojavací port na napájanie nízkoenergetických zariadení, ako sú mobilné telefóny, prehrávače CD a MP3. Ak už pripojenie USB nie je potrebné, okamžite ho odpojte.

POZNÁMKA

Prehrávanie hudby cez USB pripojenie nie je k dispozícii.

LED svetlo

Keď je rádio zapnuté: stlačte tlačidlo LED (16), LED sa rozsvieti s meniacou sa farbou. Rytmus blikajúceho LED svetla je podľa prehrávanej hudby. Znovu stlačte tlačidlo LED, LED sa rozsvieti nemennou farbou. Znovu stlačte tlačidlo LED, LED zhasne.

Ladenie (DAB)

Keď sa zariadenie prvýkrát zapne v režime DAB, rádio automaticky vyhľadá rozhlasové stanice v miestnej oblasti.

Krátko stlačte tlačidlo ◀ alebo ▶ (10a alebo 10b), aby ste prešli po staniach. Stlačením tlačidla  vyberte.

Nájdenie nových staníc (DAB) (OBR. M)

Z času na čas môžu byť k dispozícii nové rozhlasové stanice DAB. Alebo ste sa možno presťahovali do inej časti krajiny. V takom prípade bude pravdepodobne potrebné aktivovať rádioprijímač na vyhľadávanie nových staníc. Stlačte tlačidlo . Rádio vykoná úplné skenovanie frekvencií DAB. Keď sa nájdu nové stanice, počítadlo staníc na ľavej strane displeja sa zvýši a stanice sa pridajú do zoznamu.

Manuálne ladenie (FM): Krátko stlačte tlačidlo ◀ alebo ▶ a nastavte požadovanú frekvenciu. Každé stlačenie zvýši alebo zníži frekvenciu o 0,05 MHz. Frekvencia sa zobrazí na displeji.

Ladenie skenovania (FM): Stlačte tlačidlo ◀ alebo ▶ a podržte po dobu 3 sekúnd, frekvencia tunera sa zvýši a vyhľadá prvú

rozhlasovú stanicu s prijateľnou čistotou a zastaví sa na tejto stanici. Frekvencia sa zobrazí na displeji. Ak chcete pokračovať vo vyhľadávaní rozhlasovej stanice na vyšších frekvenciách, môžete znova stlačiť tlačidlo so šípkou doprava. Stlačením tlačidla so šípkou doľava môžete vyhľadať rozhlasové stanice na nižších frekvenciách. Funkcia vyhľadávania je k dispozícii iba v režime FM.



Uloženie staníc do predvolených pamätí (DAB a FM) (OBR. N)

Pre každé vlnové pásmo existuje 5 pamäťových predvolieb. Stlačte a podržte požadované tlačidlo predvolby (15), až kým sa na displeji nezobrazí číslo predvolby. Stanica sa potom uloží do zvoleného tlačidla predvolby. Tento postup opakujte pre zostávajúce predvolby.

Stanice uložené v predvolených pamätiach je možné prepísať podľa vyššie uvedených postupov.

Ak chcete vyvolať stanice z predvolieb, krátko stlačte požadované tlačidlo predvolby, keď je zariadenie v režime rádia. Na displeji sa zobrazí číslo predvolby a frekvencia staníc.

Obnovenie systému (OBR. O)

Stlačte tlačidlo Režim a podržte ho 3 sekundy, stlačením tlačidla  vstúpíte do rozhrania funkcie obnovenia továrenských nastavení. Potom stlačením tlačidla ▶ vyberte možnosť „Áno“ a stlačením tlačidla  spustíte proces resetovania. Všetky uložené údaje v zariadení sa vymažú a obnovia sa na pôvodné nastavenia.

Údržba a starostlivosť



VAROVANIE!

Pred akýmkoľvek prácou (čistenie, preprava, skladovanie) vyberte batériu zo zariadenia.



UPOZORNENIE!

Nikdy nečistite plastové časti rozpúšťadlami alebo inými agresívnymi tekutinami. Mohlo by dôjsť k poškodeniu zariadenia.

Čistenie

Vyčistite zariadenie suchou handričkou alebo kefkou.

Opravy

Opravy musí vykonávať iba autorizované stredisko pre služby zákazníkom.

Náhradné diely a príslušenstvo

Ďalšie príslušenstvo nájdete v katalógoch výrobcu. Schémy a zoznamy náhradných dielov nájdete na našej domovskej stránke: www.flex-tools.com/Disposal Information



Len v krajinách EÚ

Elektrické náradie nevyhadzujte do domového odpadu! V súlade s európskou smernicou 2012/19/EÚ o odpade z elektrických a elektronických zariadení a transpozícií do vnútroštátneho práva musia byť použité elektrické nástroje zbierané oddelene a recyklované spôsobom šetrným k životnému prostrediu.



Recyklácia surovín namiesto likvidácie odpadu.

Zariadenie, príslušenstvo a obaly sa musia recyklovať spôsobom šetrným k životnému prostrediu. Plastové diely sú určené na recykláciu podľa druhu materiálu.



VAROVANIE!

Nevyhadzujte batérie do domového odpadu, ohňa alebo vody. Neotvárajte použité batérie.

Len v krajinách EÚ:

V súlade so smernicou 2006/66/ES musia byť chybné alebo použité batérie recyklované.



POZNÁMKA

O možnostiach likvidácie sa informujte u vášho predajcu!

CE-Vyhlásenie o zhode

Vyhlasujeme na našu vlastnú zodpovednosť, že výrobok opísaný v časti „Technické údaje“ zodpovedá nasledujúcim normám alebo normatívnym dokumentom:

2009/125/ES, 2011/65/EÚ, 2014/53/EÚ

Ďalej by mali byť uvedené všetky normy, ktoré spĺňame:

EN 62368, EN 301489-1, EN 300328,

EN 62479, EN 303345, EN 55032,

EN 55035, EN 61000-3-2, EN 61000-3-3

Zodpovedný za technické dokumenty:

FLEX - Elektrowerkzeuge GmbH, R & D

Bahnhofstrasse 15, D-71711 Steinheim/Murr

i.V.  

Peter Lameli
Technical Head

Klaus Peter Weinper
Head of Quality
Department (QD)

01.04.2022; FLEX-Elektrowerkzeuge GmbH
Bahnhofstrasse 15, D-71711 Steinheim/Murr

Vylúčenie zodpovednosti

Výrobca a jeho zástupca nie sú zodpovední za škody a ušlý zisk v dôsledku prerušenia podnikania spôsobeného výrobkom alebo nepoužiteľným výrobkom. Výrobca a jeho zástupca nezodpovedajú za škody, ktoré vznikli nesprávnym použitím elektrického náradia alebo použitím elektrického náradia s výrobkami od iných výrobcov.

Pregled (Sl. A)

1	Kovčeg s baterijskim pretincem	11	Zaslon
2	Baterijski pretinac	12	Gumb za Uključivanje/Isključivanje/ Glasnoću
3	AC/DC utičnica	13	Reprodukcija/Pauza
4	Adapter AC napajanja	14	Način rada
5	AUX priključak (ulaz/izlaz)	15	Gumbi s unaprijed postavljenim postavkama
6	USB priključak	16	LED
7	FM antena (okretna)	17	Bas
8	Drška	18	Bluetooth
9	Zvučnik	19	Utišavanje
10	Gumb za odabir zapisa/pretraživanje stanica a) dolje b) gore	20	Sat

Tehnički podaci

Vrste baterije		AP	AP	AP	AP	AP	AP	AP
		18.0/2.5	18.0/5.0	12/2.5	12/5.0	10.8/2.5	10.8/4.0	10.8/6.0
Radna temperatura	°C	0-40°						
Težina (bez baterije)	g	3700						
W X H X D	mm	365x210x200						
AUX priključak	mm	3.5						
Bluetooth® standard		V5.0						
Bluetooth® raspon (približno)	m	10						
USB priključak	V/A	5 V, maks. 2,1 A						
FM	MHz	87,5 MHz-108 MHz						
DAB	MHz	174,928 MHz-239,2 MHz						
Izlazna snaga	W	20						

Simboli koji se koriste u ovom priručniku

UPOZORENJE!

Označava moguću opasnost. Nepoštivanje ovog upozorenja može rezultirati smrću ili vrlo teškim ozljedama.

OPREZ!

Označava moguću opasnu situaciju. Nepoštivanje ovog upozorenja može rezultirati lakim ozljedama ili oštećenjem imovine.

NAPOMENA

Označava savjete za primjenu i važne informacije.

Simboli na uređaju



Pročitajte korisnički priručnik.



Samo za upotrebu u zatvorenom prostoru.



Bluetooth

DAB: Naziv „DAB“ u ovom priručniku označuje „Digitalni Radio“.

Važne sigurnosne informacije

UPOZORENJE!

Pročitajte sve sigurnosne i opće upute. Nepridržavanje sigurnosnih i općih uputa može dovesti do strujnog udara, požara i/ili teških ozljeda. Čuvajte sve sigurnosne upute i upute na sigurnom mjestu za buduće upotrebe.

Prije upotrebe proizvoda, molimo pročitajte sljedeće i postupite u skladu s tim:

- ove upute za rukovanje,
- trenutno važeća pravila i propisi za sprječavanje nesreća na radnom mjestu.

Ovaj proizvod je napravljen u skladu s najmodernijom tehnologijom i priznatim sigurnosnim propisima.

Ipak, kada se koristi, radio može predstavljati opasnost po život i udove korisnika ili treće

osobe, a može doći i do oštećenja proizvoda ili druge imovine.

Proizvod se smije koristiti samo

- za predviđene svrhe
- i u savršenom radnom stanju.

Kvarovi koji ugrožavaju sigurnost moraju se odmah popraviti.

Predviđena namjena

Zvučnik je predviđen

- za komercijalnu upotrebu u industriji i trgovini,
- za reprodukciju izvora glazbe spojenih kablom (AUX) ili bez kabela (Bluetooth®) s uređajem (pogledajte upute za rukovanje spojenih uređaja),
- za prijem i reprodukciju FM radio postaja,
- za uporabu u zatvorenim prostorima (gradilišta, radionice ili slično),
- za uporabu s FLEX baterijama vrste AP 18.0/2.5; AP 18.0/5.0; AP 12/2.5; AP 12/5.0; AP 10.8/2.5; AP 10.8/4.0 i AP 10.8/6.0 (pogledajte upute za rukovanje baterija).

Bluetooth® je registrirana riječ i figurativni zaštitni znak organizacije Bluetooth SIG, Inc.

Sigurnosne upute za Bluetooth® zvučnik

- Ovaj uređaj nije namijenjen za djecu ili osobe s fizičkim, osjetilnim ili mentalnim ograničenjima ili neadekvatnim iskustvom i znanjem.
- Prije svih radova na uređaju (primjerice rastavljanja, održavanja itd.) i prijevoza ili skladištenja, izvadite bateriju iz uređaja.
- Koristite uređaj samo u suhim uvjetima. Zaštitite uređaj od vlage i vode od prskanja.
- Ako se uređaj donese iz vrlo hladnog u toplije okruženje ili obrnuto, ostavite uređaj da se prilagodi prije upotrebe. Tako ćete spriječiti kondenzaciju unutar uređaja.
- Kad koristite Bluetooth® zvučnik u kombinaciji s vanjskim uređajima, nužno je poštivati sigurnosne informacije i upute za rukovanje vanjskih uređaja.
- Održavajte čistoću uređaja. Zbog kontaminacije postoji opasnost od strujnog udara.
- Radno područje održavajte čistim i dobro osvijetljenim. Pretrpana ili mračna područja izazivaju nesreće.

Sigurnosne upute za rukovanje baterijama

- Ne otvarajte bateriju. Opasnost od kratkog spoja!
- Zaštitite bateriju od vrućine, vatre, vode, vlage i dugotrajne izloženosti sunčevom svjetlu. Opasnost od eksplozije!
- Oštećena ili nepravilno korištena baterija može rezultirati emisijom pare. Osigurajte dotok svježeg zraka i obratite se liječniku ako se ne osjećate dobro. Pare mogu nadražiti dišne puteve.
- Ako se baterija ne koristi pravilno iz nje može iscuriti tekućina. Izbjegavajte doticaj s tom tekućinom. Ako slučajno dođe do doticaja, ta mjesta isperite vodom. Ako tekućina dođe u doticaj s očima, potražite pomoć liječnika. Tekućina koju izbacite baterija može prouzročiti nadražaj kože ili opekline.
- Baterije punite samo punjačima koje preporučuje proizvođač. Punjač koji je prikladan za jednu vrstu baterijskog modula može stvoriti rizik od požara ako se koristi s drugom baterijom.
- Bateriju mogu oštetiti oštri predmeti (primjerice čavli ili odvijači) ili vanjska primjena sile. To može dovesti do unutarnjeg kratkog spoja, a baterija se može zapaliti, dimiti, eksplodirati ili pregrijati.

NAPOMENA

Slijedite upute za punjenje baterije navedene u korisničkom priručniku.

Važne informacije

Molimo uzmite u obzir propise u zemlji korištenja u vezi s plaćanjem naknada za radio dozvole.

Prije prvog korištenja

Raspakirajte uređaj i provjerite ima li oštećenih ili dijelova koji nedostaju.

Ugradnja ili uklanjanje baterijskog uložka

OPREZI!

Uvijek isključite radio prije uklanjanja baterijskog uložka.

Da biste otvorili baterijski pretinac 2, prvo

podignite kovčeg s baterijskim pretincem 1, zatim otvorite baterijski pretinac kao što je prikazano na Sl. B.

Za umetanje baterijskog uložka, poravnajte jezičak na baterijskom ulošku s utorom na kućištu i gurnite ga na mjesto. Uvijek ga umetnite do kraja tako da se zaključa na mjesto uz zvuk „klik“. Ne upotrebljavajte silu prilikom postavljanja baterijskog uložka. Ako se baterijski uložak ne pomakne lako, nije pravilno umetnut (Sl. C).

Da biste uklonili baterijski uložak, otvorite baterijski pretinac kao što je opisano na Sl. B., pritisnite gumb za oslobađanje baterije. Da biste zatvorili baterijski pretinac, zatvorite poklopac baterijskog pretinca i držite ga, a zatim pritisnite kovčeg s baterijskim pretincem, kako je prikazano na Sl. D

Korištenje isporučenog adaptera AC napajanja (4)

Umetnite utikač adaptera AC napajanja u AC/DC utičnicu (3) na stražnjoj strani radija. Ukopčajte adapter u standardnu utičnicu napajanja. Kad god se koristi adapter, baterijski modul se automatski odvaja. Adapter AC napajanja mora se odvojiti od izvora napajanja kad nije u upotrebi.

NAPOMENA

Baterijski uložak se ne puni putem adaptera napajanja.

Uključivanje i isključivanje uređaja

Uključivanje (Sl. E):

Pritisnite gumb za uključivanje/isključivanje (12) i držite 3 s. Uređaj se uključuje.

Pozadinsko osvjetljenje zaslona (11) svijetli.

Isključivanje:

Pritisnite gumb za uključivanje/isključivanje i držite 3 s. Uređaj se isključuje.

Stanje pripravnosti (Sl. F)

Kad se uređaj uključi, kratko pritisnite gumb za uključivanje/isključivanje, uređaj prelazi u stanje pripravnosti i stražnje svjetlo se isključuje. U stanju pripravnosti, kratko pritisnite gumb za uključivanje/isključivanje da biste uključili uređaj. Tijekom stanja pripravnosti sve funkcije su nedostupne.



Postavljanje vremena

Tijekom bilo kojeg načina rada pritisnite tipku CLOCK (Sat) (20) za postavljanje vremena.

Brojke trepću u sljedećem redoslijedu: sati > minute > datum > mjesec > godina. Pritisnite gumb ◀ ili ▶ (10a ili 10b) za postavljanje pojedine vrijednosti. Pritisnite gumb Play/Pause (Reprodukcija/Pauza) (13) za prebacivanje na sljedeću postavku.

Za spremanje postavljenog vremena ponovno pritisnite gumb Clock (Sat). Ako ga ne pritisnete ponovo i ne pritisnete nijedan drugi gumb 10 s, postupak se prekida, a izvedene promjene se odbacuju.

Postavljanje glasnoće (Sl. G)

Za povećavanje glasnoće okrenite gumb za glasnoću (12) u smjeru kazaljke na satu. Za smanjivanje okrenite gumb  u lijevo. Kratko pritisnite gumb  (19) za aktiviranje utišavanja. Ponovno kratko pritisnite gumb za utišavanje ili okrenite gumb za glasnoću (12) za deaktiviranje utišavanja.

Prilagodavanje zvuka (Sl. H)

Za uključivanje ili isključivanje reprodukcije basa:

Kratko pritisnite gumb BASS (Bas) (17). Kad je funkcija uključena, svijetli simbol BASS.

Odabir načina rada (Sl. I)

Kratko pritisnite gumb MODE (Način rada) za odabir načina rada, dok se ne prikaže željeni način rada.

Dostupni su sljedeći načini rada:

- Radio prijem DAB
- Radio prijem FM
- Reprodukcija izvora glazbe spojenih putem Bluetooth®-a
- Reprodukcija izvora glazbe spojenih putem AUX kabela

Odabir je prikazan odgovarajućim simbolom na vrhu zaslona.

Bluetooth način rada (Sl. J)

Postavite Bluetooth® način rada gumbom MODE (Način rada), za odabir načina rada ili pritisnite gumb Bluetooth (18).

Aktivirajte Bluetooth funkciju uređaja za povezivanje (mobilni telefon ili sličan uređaj) i odaberite „RD 12/18/230“ kao cilj Bluetooth veze. U tu svrhu slijedite upute u korisničkom priručniku

uparenog uređaja (pametni telefon ili slično). Jednom pritisnite gumb ◀ ili ▶ za promjenu na prethodnu ili sljedeću pjesmu. Pritisnite gumb  za pauzu ili reprodukciju.



NAPOMENA

Za odvajanje Bluetooth veze nakon uspješnog uparivanja, pritisnite  gumb i držite 3 s. Veza je odvojena.

AUX način rada: IN/OUT (Sl. K)

Postavite AUX način rada gumbom MODE (Način rada). Otpustite AUX IN priključak s mekog poklopca i povežite ga s vanjskim izvorom glazbe (MP3 playerom ili sličnim uređajem). Uključite vanjski izvor glazbe i pokrenite reprodukciju. Podesite glasnoću regulatorom za vanjski izvor glazbe ili regulatorima glasnoće na radiju. Otpustite AUX OUT priključak iz držača i povežite ga vanjskim zvučnikom ili naglavnim kompletom. Uključite uređaj i zvuk će se reproducirati na vanjski zvučnik ili naglavni komplet.



NAPOMENA

- *Baterije spojenih uređaja ne mogu se napuniti putem AUX veze.*
- *Kad se radio isključi, spojeni uređaji se ne isključuju.*
- *Nakon korištenja AUX ili USB priključaka, stavite meke poklopce kako biste ih zaštitili od prašine, prljavštine ili vlage.*

Punjenje vanjskih uređaja putem USB veze (Sl. L)

Umetnite USB utikač uređaja koji se spaja u USB priključak radija.

USB izlazni priključak napajanja (6) je priključak za napajanje uređaja male snage, kao što su mobilni telefoni, CD i MP3 playeri. Odmah odvojite USB vezu ako više nije potrebna.



NAPOMENA

Reprodukcija glazbe nije dostupna putem USB veze.

LED svjetlo

Kad je radio uključen: pritisnite gumb LED (16), LED svjetlo se uključuje s promjenom boje. Ritam trepćućeg LED svjetla je u

skladu s reproduciranom glazbom. Ponovno pritisnite gumb LED, LED svjetlo se uključuje u fiksnoj boji. Ponovno pritisnite gumb LED, LED svjetlo se isključuje.

Ugađanje (DAB)

Kad se uređaj prvo uključi u načinu rada DAB, radio će automatski pretraživati radiopostaje u lokalnom području.

Kratko pritisnite gumb ◀ ili ▶ (10a ili 10b) za pomicanje po stanicama. Pritisnite gumb  za odabir.

Traženje novih stanica (DAB) (SI. M)

Novo DAB radio stanice povremeno postaju dostupne. Možda ste se preselili u neki drugi dio zemlje. U ovom slučaju morat ćete aktivirati radio da biste pronašli nove stanice. Pritisnite gumb . Vaš će radio izvršiti potpuno skeniranje DAB frekvencija. Uz pronalaženje novih postaja, brojač postaja na lijevoj strani zaslona se povećava i postaje se dodaju na popis.

Ručno ugađanje(FM): Kratko pritisnite gumb ◀ ili ▶ za postavljanje željene frekvencije. Svaki pritisak će povećati ili smanjiti za 0,05 MHz. Frekvencija je prikazana na zaslonu.

Ugađanje pretraživanja (FM): Pritisnite gumb ◀ ili ▶ i držite 3 s, frekvencija radija će se povećati za traženje prve radio stanice s prihvatljivom jasnoćom i zaustaviti se na toj postaji. Frekvencija je prikazana na zaslonu. Možete ponovno pritisnuti gumb desne strelice za nastavak traženja radio postaje na višim frekvencijama. Možete pritisnuti gumb lijeve strelice za traženje radio postaja na nižim frekvencijama. Funkcija pretraživanja dostupna je samo u FM načinu rada.



Pohranjivanje postaja u unaprijed postavljene memorijske postavke (DAB i FM) (SI. N)

Postoji 5 memorijskih postavki za svaki valni pojas. Pritisnite i držite željeni Gumb s unaprijed postavljenim postavkama (15) dok se na zaslonu ne pojavi željeni broj. Postaja se zatim pohranjuje u odabrani gumb s unaprijed postavljenim postavkama. Ponovite postupak za preostale unaprijed postavljene postavke.

Postaje pohranjene u unaprijed postavljenoj memoriji mogu se prebrisati slijedeći prethodno opisane postupke.

Za pozivanje postaja iz unaprijed postavljene memorije, kratko pritisnite željeni Gumb s unaprijed postavljenim postavkama dok je uređaj u načinu rada za radio. Na zaslonu će se prikazati zadani broj i frekvencija postaje.

Resetiranje sustava (SI. O)

Pritisnite gumb za način rada Mode i držite ga pritisnutim 3 sekunde. Za ulazak u sučelje funkcije vraćanja na tvorničke postavke pritisnite gumb . Zatim pritisnite gumb ▶ da odaberete opciju 'Da' i za pokretanje postupka resetiranja pritisnite gumb . Svi podaci pohranjeni u uređaju izbrisat će se i vratiti na izvorne postavke.

Održavanje i čuvanje



UPOZORENJE!

Prije izvođenja radova bilo koje vrste (čišćenje, prijevoz, skladištenje) izvadite bateriju iz uređaja.



OPREZ!

Nikad ne čistite plastične dijelove otapalima ili drugim agresivnim tekućinama. To može oštetiti uređaj.

Čišćenje

Očistite uređaj suhom krpom ili četkom.

Popravci

Popravke smije izvoditi samo ovlašteni servisni centar.

Rezervni dijelovi i pribor

Ostali pribor možete pronaći u katalogu proizvođača. Sklopne crteže i popise rezervnih dijelova možete pronaći na našoj početnoj stranici: www.flex-tools.com/Disposal Information



Samo za države EU

Nemojte bacati električne alate zajedno s običnim kućanskim otpadom!

U skladu s Europskom direktivom 2012/19/EU o otpadnoj električnoj i elektroničkoj opremi i prenošenju u nacionalnom pravu, korišteni električni alati moraju se odvojeno prikupljati i reciklirati na ekološki prihvatljiv način.



Povrat neobrađenog materijala

umjesto odlaganja u otpad.

Uređaj, pomagala i pakiranje moraju se zbrinuti na način koji nije štetan za okoliš. Plastični dijelovi se određuju za recikliranje prema vrsti materijala.

**UPOZORENJE!**

Ne bacajte baterije u kućanski otpad, vatru ili vodu. Nemojte otvarati iskorištene baterije.

Samo za države EU:

U skladu s Direktivom 2006/66/EZ, neispravne ili iskorištene baterije moraju se reciklirati.

**NAPOMENA**

Obratite se prodavaču kako biste se upoznali s mogućnostima odlaganja!

CE-Izjava o sukladnosti

Izjavljujemo pod isključivom odgovornošću da je proizvod opisan u „Tehničkim podacima“ u skladu sa sljedećim standardima ili normativnim dokumentima:

2009/125/EC, 2011/65/EU, 2014/53/EU

Nadalje, navodimo standarde koje ispunjavamo:

EN 62368, EN 301489-1, EN 300328,

EN 62479, EN 303345, EN 55032,

EN 55035, EN 61000-3-2, EN 61000-3-3

Odgovornost za tehničke dokumente:

FLEX - Elektrowerkzeuge GmbH, R & D

Bahnhofstrasse 15, D-71711 Steinheim/Murr

Peter Lameli
Technical Head

Klaus Peter Weinper
Head of Quality
Department (QD)

01.04.2022. FLEX-Elektrowerkzeuge GmbH
Bahnhofstrasse 15, D-71711 Steinheim/Murr

Izuzeće od odgovornosti

Proizvođač i njegov zastupnik nisu odgovorni za bilo kakvu štetu ili gubitak zbog prekida poslovanja prouzročenog proizvodom ili neupotrebljivim proizvodom. Proizvođač i njegov zastupnik nisu odgovorni za bilo kakvu štetu nastalu nepravilnim korištenjem uređaja ili korištenjem uređaja s proizvodima drugih proizvođača.

Pregled (sl. A)

- | | | | |
|----|-------------------------------------|----|-------------------------------|
| 1 | Omarica za baterije | 11 | Zaslon |
| 2 | Prostor za baterije | 12 | Gumb za vklop/izklop/glasnost |
| 3 | Vtičnica za izmenični/enosmerni tok | 13 | Predvajaj/zaustavi |
| 4 | Napajalnik za izmenični tok | 14 | Način |
| 5 | Priključek AUX (vhod/izhod) | 15 | Predhodno nastavljeni gumbi |
| 6 | Vrata USB | 16 | LED |
| 7 | Antena FM (vrtljiva) | 17 | Bas |
| 8 | Ročaj | 18 | Bluetooth |
| 9 | Zvočnik | 19 | Nemo |
| 10 | Gumb za izbiro pesmi/iskanje postaj | 20 | Ura |
| | a) dol | | |
| | b) gor | | |

Tehnični podatki

Vrste baterij		AP 18.0/2.5	AP 18.0/5.0	AP 12/2.5	AP 12/5.0	AP 10.8/2.5	AP 10.8/4.0	AP 10.8/6.0
Obratovalna temperatura	°C	0-40°						
Teža (brez baterije)	g	3700						
Š x V x G	mm	365x210x200						
Priključek AUX	mm	3.5						
Standardni priključek Bluetooth*		V5.0						
Razpon Bluetooth* (približno)	m	10						
Vrata USB	V/A	Najv. 5 V 2,1 A						
FM	MHz	87,5-108 MHz						
DAB	MHz	174,928-239,2 MHz						
Izhodna moč	W	20						

Simboli, uporabljeni v teh navodilih

OPOZORILO!

Označuje grozečo nevarnost. Neupoštevanje tega opozorila lahko privede do izgube življenja ali izjemno hudih telesnih poškodb.

POZOR!

Označuje morebitno nevarnost. Neupoštevanje tega opozorila lahko privede do lažjih telesnih poškodb ali materialne škode.

OPOMBA

Označuje nasvete pri uporabi in pomembne informacije.

Simboli na izdelku



Preberite priročnik z navodili za uporabo.



Samo za uporabo v notranjih prostorih.



Bluetooth

DAB: Okrajšava DAB v teh navodilih označuje „digitalni radio“.

Pomembne varnostne informacije

OPOZORILO!

Preberite vsa varnostna navodila in splošna navodila. Zaradi neupoštevanja varnostnih in splošnih navodil lahko pride do električnega udara, požara in/ali resnih poškodb. **Vsa varnostna navodila in splošna navodila hranite na varnem mestu za kasnejšo uporabo.**

Pred uporabo izdelka preberite sledeče in ustrezno ukrepajte:

- navodila za uporabo,
- trenutna veljavna pravila in predpise za preprečevanje nesreč na mestu uporabe.

Ta sodobni izdelek smo izdelali v skladu z uveljavljenimi varnostnimi predpisi.

Kljub temu pri uporabi radia obstaja nevarnost izgube življenja ali okončine

uporabnika oziroma tretje osebe oz. lahko pride do poškodb izdelka ali druge materialne škode.

Izdelek se lahko uporablja le

- v namene predvidene uporabe,
- v brezhlebnem delovnem stanju.

Okvare, ki ogrožajo stopnjo varnosti, je treba nemudoma odpraviti.

Predvidena uporaba

Zvočnik je namenjen

- za komercialno uporabo v industriji in trgovini;
- za predvajanje glasbenih posnetkov preko kabla (AUX) ali brez kabla (Bluetooth®) z napravo (glejte navodila za uporabo povezanih naprav),
- za sprejem in predvajanje radijskih postaj FM,
- za uporabo v notranjih prostorih (na gradbiščih, v delavnicah in podobno),
- za uporabo z baterijam FLEX vrste AP 18.0/2.5; AP 18.0/5.0; AP 12/2.5; AP 12/5.0; AP 10.8/2.5; AP 10.8/4.0 in AP 10.8/6.0 (glejte navodila za uporabo baterij).

Bluetooth® je registrirana beseda in figurativna znamka podjetja Bluetooth SIG, Inc.

Varnostna navodila za zvočnik Bluetooth®

- Ta naprava ni namenjena uporabi otrok ali oseb s fizičnimi, senzornimi ali duševnimi omejitvami ali osebam z neustreznimi izkušnjami in znanjem.
- Pred izvajanjem vseh del na napravi (npr. razstavljanje, vzdrževanje itd.) in med prevozom ali shranjevanjem odstranite baterije iz naprave.
- Napravo uporabljajte le v suhih razmerah. Napravo zaščitite pred vlago in vodo.
- Če napravo prestavite iz zelo hladnega v toplejše okolje ali obratno, pred uporabo počakajte, da se naprava prilagodi temperaturi. Tako preprečite nastanek vlage v napravi.
- Ko uporabljate zvočnik Bluetooth® z zunanjimi napravami, morate pri delovanju upoštevati tudi varnostne informacije in navodila zunanjih naprav.
- Naprava naj bo vedno čista. Onesnaženje naprave lahko privede do električnega sunka.

- Delovno območje naj bo čisto in dobro osvetljeno. V neurejenih in temnih območjih se nesreče hitreje pripetijo.

Varnostna navodila za upravljanje z baterijami

- Baterij ne odpirajte sami. Nevarnost kratkega stika!
- Baterijo zaščitite pred vročino, daljšo izpostavljenostjo sončni svetlobi, ognjem, vodo in vlago. Nevarnost eksplozije!
- Poškodovana ali nepravilno uporabljena baterija lahko povzroči izpust plinov. Zagotovite dovod svežega zraka in se posvetujte z zdravnikom, če se ne počutite dobro. Plini lahko dražijo dihalne poti.
- Če uporabljate baterijo na nepravilen način, lahko iz njega izteče tekočina. Preprečite stik s tako tekočino. Če se nehote dotaknete tekočine, mesto dotika sperite z vodo. Če tekočina pride v stik z očmi, poiščite zdravniško pomoč. Tekočina, ki izteče iz baterije, lahko povzroči draženje ali opekline.
- Baterije polnite le s polnilniki, ki jih priporoča proizvajalec. Polnilnik, ki ustreza eni vrsti baterij, morda lahko povzroči požar, če z njim polnite drugo vrsto baterij.
- Baterije lahko poškodujete z ostrimi predmeti, kot so žebliji ali izvijači ali z zunanjo uporabo sile. To lahko vodi do notranjega kratkega stika, kar povzroči ožganino, dimljenje, eksplozijo ali pregrevanje.

OPOMBA

Upoštevajte navodila za polnjenje baterij v priročniku za polnilnik.

Pomembne informacije

Upoštevajte predpise v državi uporabe glede plačevanja radijskih licenc.

Pred prvo uporabo

Napravo vzemite iz embalaže in preverite, ali so priloženi vsi deli oz. ali je kateri od njih morda poškodovan.

Namestitev ali odstranitev baterijskega vložka

POZOR!

Radio vedno izklopite, preden odstranite baterijski vložek.

Če želite odpreti prostor za baterije 2, najprej dvignite omarico za baterije 1 in nato odprite prostor za baterije, kot je prikazano na sliki B. Za namestitev baterijskega vložka morate uskladiti jeziček vložka z zarezo na ohišju in ga vstaviti. Vedno ga vstavite tako, da se zaskoči in zaslišite klik. Baterijskega vložka ne vstavljajte na silo. Če vložka ne morete vstaviti zlahka, ga ne vstavljajte pravilno (slika C). Baterijski vložek odstranite tako, da odprete prostor za baterije, kot je opisano na sliki B in pritisnite gumb za sprostitev baterije. Če želite zapreti prostor za baterije, zaprite pokrov prostora za baterije in ga držite, nato pa pritisnite omarico za baterije, kot je prikazano na sliki D.

Uporaba priloženega napajalnika za izmenični tok (4)

Napajalnik za izmenični tok vključite v vtičnico za izmenični/enosmerni tok (3) na hrbtni strani radia. Napajalnik vključite v standardno vtičnico. Ko uporabljate napajalnik, se baterija samodejno izključi. Ko ne uporabljate električne energije, morate napajalnik izključiti iz vtičnice.

OPOMBA

Baterijski vložek se ne polni, ko uporabljate napajalnik.

Vklop in izklop naprave

Vklop (slika E):

Pritisnite gumb za vklop/izklop (12) in ga držite 3 sekundi. Naprava se vklopi. Svetila ozadja zaslona (11) se prižgejo.

Izklop:

Pritisnite gumb za vklop/izklop in ga držite 3 sekundi. Naprava se izklopi.

Način mirovanja (slika F)

Ko je naprava vklopljena, na kratko pritisnite gumb za vklop/izklop in vklopi se način mirovanja, luči ozadja pa ugasnejo. Če med načinom mirovanja želite napravo vklopiti, na kratko pritisnite gumb za vklop/izklop. Med načinom mirovanja nobena funkcija ne deluje.

Nastavitev časa

V katerem koli načinu pritisnite gumb URA (20) za nastavitev časa. Številke utripajo v naslednjem zaporedju: ura>minute>datum>mesec>leto. Z gumboma ◀ ali ▶ (10a ali 10b) nastavite posamezno vrednost. S pritiskom na gumb predvajaj/zaustavi (13) se pomaknete na naslednjo nastavitev.

Če želite shraniti časovne nastavitve, znova pritisnite gumb za uro. Če gumba ne pritisnete znova in nadaljnjih 10 sekund ne pritisnete nobenega gumba, se postopek prekine in spremembe ne bodo shranjene.

Nastavitev glasnosti (slika G)

Če želite glasnost povečati, zavrtite gumb (12) v smeri urinega kazalca. Če jo želite zmanjšati, zavrtite  gumb v levo.

Če želite vklopiti nemi način, na kratko pritisnite  gumb (19). Če želite nemi način izklopiti, znova na kratko pritisnite gumb ali zavrtite gumb za glasnost (12).

Nastavitev zvoka (slika H)

Če želite vklopiti ali izklopiti predvajanje basa:

Na kratko pritisnite gumb BAS (17). Ko je funkcija vklopljena, je simbol za BAS osvetljen.

Izbira načina delovanja (slika I)

Na kratko pritiskajte gumb za izbiro načina, dokler se na zaslonu ne prikaže zaželen način delovanja.

Na voljo so naslednji načini delovanja:

- Radijski sprejem DAB
- Radijski sprejem FM
- Predvajanje glasbe prek povezave Bluetooth*
- Predvajanje glasbe prek povezave s kablom AUX

Izbira je prikazana na vrhu zaslona z ujemajočimi se simboli.

Način delovanja Bluetooth (slika J)

Način delovanja Bluetooth* izberite z gumbom za izbiro načina ali pritisnite gumb Bluetooth (18).

Vklopite funkcijo Bluetooth na napravi, ki jo želite povezati (mobilni telefon ali podobno) in za povezavo Bluetooth izberite „RD 12/18/230“. V tem primeru sledite tudi navodilom povezane naprave (pametnega telefona ali podobno).

Če želite predvajati prejšnjo ali naslednjo skladbo, enkrat pritisnite gumb ◀ ali ▶ . Za zaustavitev ali predvajanje pritisnite gumb  .

OPOMBA

Če želite uspešno vzpostavljeno povezavo Bluetooth prekiniti, pritisnite  gumb in ga držite 3 sekunde. Povezava je prekinjena.

Način delovanja AUX: VHOD/ IZHOD (slika K)

Način delovanja AUX izberite z gumbom za izbiro načina. Vhodni priključek AUX IN sprostite z mehkega pokrova in ga povežite z zunanjo napravo za predvajanje glasbe (predvajalnik MP3 ali podobno). Vklopite zunanjo napravo za predvajanje glasbe in pričnite s predvajanjem. Glasnost nastavite z gumbom za glasnost na zunanji napravi ali z gumbom za glasnost na radiu.

Sprostite izhodni priključek AUX OUT iz držala in ga povežite z zunanjim zvočnikom ali slušalkami. Vklopite napravo in zvok se bo predvajal na zunanjem zvočniku ali slušalkah.

OPOMBA

- *Baterij povezanih naprav ni možno polniti prek povezave AUX.*
- *Če izklopite radio, s tem ne izklopite povezanih naprav.*
- *Po uporabi priključkov AUX ali USB jih pokrijte z mehkim pokrovom, da jih zaščitite pred prahom, umazanijo in vlago.*

Polnjenje zunanjih naprav prek povezave USB (slika L)

Vtič naprave USB, ki jo želite povezati, vstavite v vrata USB na radiu.

Izhodna napajalna vrata USB (6) so vrata povezave za polnjenje naprav nizke moči, kot so mobilni telefoni in predvajalniki CD ali MP3. Po zaključku povezavo USB nemudoma prekinite.

OPOMBA

Predvajanje glasbe prek povezave USB ni možno.

LED-lučka

Ko je radio vklopljen, pritisnite gumb LED (16) in LED-lučka bo spremenila barvo. Utripanje LED-lučke se ujema z ritmom predvajane glasbe. Znova pritisnite gumb LED in LED-lučka sveti v eni barvi. Znova pritisnite gumb LED in LED-lučka se izklopi.

Nastavitev frekvence (DAB)



Ko na napravi prvič vklopite način delovanja DAB, bo radio samodejno poiskal oddajne postaje v okolici.



Na kratko pritisnite gumb ◀ ali ▶ (10a ali

10b), če želite pregledati postaje. Za potrditev izbire pritisnite gumb .

Iskanje novih postaj (DAB) (slika M)

Občasno bodo lahko na voljo nove radijske postaje DAB. Ali pa ste se preselili na drug konec države. V tem primeru boste morali aktivirati radio, da poiščete nove radijske postaje: pritisnite gumb . Radio bo na novo poiskal vse frekvence DAB. Ko bo našel nove postaje, se bo seznam postaj na levi strani zaslona povečal, postaje pa bodo dodane seznamu.

Ročna nastavitvev frekvenc (FM): Na kratko pritisnite gumb  ali , če želite potrditi izbrano frekvenco. Z vsakim pritiskom boste povečali ali zmanjšali frekvenco za 0,05 MHz. Frekvenca je prikazana na zaslonu.

Iskanje frekvenc (FM): Pritisnite gumb  ali  in ga držite 3 sekunde. Sprejemnik frekvence bo povečal iskanje radijskih postaj z zadostnim sprejemom in se pri takšni postaji ustavil. Frekvenca je prikazana na zaslonu. Če želite nadaljnje iskanje radijskih postaj na višjih frekvencah, pritisnite desno puščico. S pritiskom na levo puščico pa iščete radijske postaje na nižjih frekvencah. Možnost iskanja je na voljo le v načinu FM.

Shranjevanje postaj v predhodno nastavljenem spominu (DAB in FM) (slika N)

Za vsako valovno dolžino je na voljo 5 predhodno nastavljenih spominov. Pritisnite in držite zaželen gumb za predhodno nastavitve (15), dokler se na zaslonu ne prikaže število predhodne nastavitve. Postaja se shrani na izbranem gumbu s predhodno nastavitvijo.



Postopek ponovite za preostale gumbe s predhodno nastavitvijo.

Shranjene postaje v predhodno nastavljenih spomilih lahko prepisete z zgoraj opisanim postopkom.

Če želite preklicati postaje v predhodno nastavljenem spominu, na kratko pritisnite zaželen gumb s predhodno nastavitvijo, ko je naprava v načinu radio. Na zaslonu se prikaže številka predhodne nastavitve in frekvenca postaje.

Ponastavitev sistema (slika O)

Pritisnite in 3 sekunde držite gumb Mode,

nato pa pritisnite gumb  za vstop v vmesnik za ponastavitve na tovarniške nastavitve. Nato s pritiskom na gumb  izberite »Yes« (Da) in pritisnite gumb , da zaženete postopek ponastavitve. Vsi podatki, shranjeni v napravi, bodo počiščeni in obnovljeni na prvotne nastavitve.

Vzdrževanje in nega



OPOZORILO!

Pred izvajanjem kakršnih koli del (čiščenje, prevoz, shranjevanje) odstranite baterije iz naprave.



POZOR!

Plastičnih delov nikoli ne čistite s topili ali drugimi agresivnimi tekočinami. S tem lahko napravo poškodujete.

Čiščenje

Napravo očistite s suho krpo ali krtačo.

Popravila

Popravila lahko izvaja le pooblaščen servisni center.

Nadomestni deli in nastavki

Nastavke si lahko ogledate v prodajnem gradivu proizvajalca. Slike s podrobnostmi in sezname nadomestnih delov si lahko ogledate na naši spletni strani: www.flex-tools.com/Disposal Information



Velja samo za države EU

Električnih orodij ne zavržite med gospodinjne odpadke. V skladu z Direktivo EU 2012/19/EU glede odpadne električne in elektronske opreme in prenosom na državno zakonodajo je treba iztrošena električna orodja zbirati ločeno in jih reciklirati na okolju prijazen način.



Predelava namesto odstranjevanja med odpadke.

Napravo, nastavke in embalažo je treba reciklirati na okolju prijazen način. Plastični deli so namenjeni reciklaži glede na vrsto materiala.



OPOZORILO!

Baterij ne mečite med gospodinjne odpadke, v vodo ali ogenj. Ne odpirajte iztrošenih baterij.

Velja samo za države EU:
V skladu z Direktivo 2006/66/ES je treba
okvarjene ali iztrošene baterije reciklirati.

i **OPOMBA**
*Obrnite se na prodajalca in ga povprašajte
glede možnosti odstranjevanja med odpadke.*

CE - Izjava o skladnosti

Z izključno odgovornostjo izjavljamo, da
je izdelek, opisan v razdelku »Tehnični
podatki«, skladen z naslednjimi standardi ali
normativnimi dokumenti:

2009/125/ES, 2011/65/EU, 2014/53/EU

Poleg tega navajamo vse standarde, s
katerimi je izdelek skladen:

EN 62368, EN 301489-1, EN 300328,
EN 62479, EN 303345, EN 55032,
EN 55035, EN 61000-3-2, EN 61000-3-3

Za tehnično dokumentacijo je odgovorno
podjetje:

FLEX - Elektrowerkzeuge GmbH, R & D
Bahnhofstrasse 15, D-71711 Steinheim/Murr

Peter Lameli
Technical Head

Klaus Peter Weinper
Head of Quality
Department (QD)

01.04.2022; FLEX-Elektrowerkzeuge GmbH
Bahnhofstrasse 15, D-71711 Steinheim/Murr

Oprostitev odgovornosti

Proizvajalec in njegov predstavnik nista
odgovorna za kakršno koli škodo in izgubo
prihodkov zaradi prekinitve poslovanja, ki
ga je povzročil izdelek oziroma neuporaben
izdelek. Proizvajalec in njegov predstavnik
nista odgovorna za kakršno koli škodo,
nastalo zaradi nepravilne uporabe
električnega orodja ali uporabe električnega
orodja z izdelki drugih proizvajalcev.

Descriere (FIG A)

- | | |
|---|-----------------------|
| 1 Dispozitiv de blocare compartiment de acumulatori | 11 Afișaj |
| 2 Compartiment de acumulatori | 12 Buton On/Off/Volum |
| 3 Priză CA/CC | 13 Redare/Pauză |
| 4 Adaptor alimentare CA | 14 Mod |
| 5 Conector AUX (intrare/ieșire) | 15 Butoane presetate |
| 6 Port USB | 16 LED |
| 7 Antenă FM (pivotantă) | 17 Bași |
| 8 Mâner | 18 Bluetooth |
| 9 Difuzor | 19 Mod silențios |
| 10 Buton pentru selectarea melodiilor/
căutarea posturilor | 20 Ceas |
| a) jos | |
| b) sus | |

Date tehnice

Tipuri de acumulator		AP 18.0/2.5	AP 18.0/5.0	AP 12/2.5	AP 12/5.0	AP 10.8/2.5	AP 10.8/4.0	AP 10.8/6.0
Temperatură de funcționare	°C	0-40°						
Greutate (fără acumulatori)	g	3700						
I X H X P	mm	365x210x200						
Conector AUX	mm	3.5						
Standard Bluetooth*		V5.0						
Rază de acțiune Bluetooth* (aprox.)	m	10						
Port USB	V/A	5V, Max. 2,1A						
FM	MHz	87,5MHz-108MHz						
DAB	MHz	174,928MHz-239,2MHz						
Putere de ieșire	W	20						

Simboluri utilizate în acest manual

AVERTISMENT!

Implică pericol iminent. Nerespectarea acestui avertisment poate duce la moarte sau la vătămări extrem de grave.

ATENȚIE!

Denotă o posibilă situație periculoasă. Nerespectarea acestui avertisment se poate solda cu vătămare lejeră sau cu pagube.

NOTĂ

Denotă aplicarea sfaturilor și a informațiilor importante.

Simboluri marcate pe dispozitiv



Citiți manualul de instrucțiuni.



A se utiliza numai în interior.



Bluetooth

DAB: Denumirea "DAB" din acest manual reprezintă „Radio digital”.

Informații privind siguranța

AVERTISMENT!

Citiți toate aceste instrucțiunile de siguranță și generale. Nerespectarea instrucțiunilor de siguranță și generale se poate solda cu șoc electric, incendiu și/sau vătămare corporală gravă. **Păstrați toate instrucțiunile de siguranță și generale într-un loc sigur pentru consultări viitoare.**

Înainte de a utiliza produsul, vă rugăm citiți următoarele și respectați-le întocmai:

- aceste instrucțiuni de utilizare,
- regulile și regulamentele în vigoare în prezent pentru prevenirea accidentelor aflate la locul de muncă.

Acest produs este de ultimă oră și a fost construită în conformitate cu reglementările de siguranță recunoscute.

Însă, pe durata utilizării, radioul poate

constitui un pericol pentru viața și membrele utilizatorului sau a unui terț, ori produsul sau alte bunuri pot fi avariate.

Produsul nu poate fi utilizat decât

- în scopul pentru care este destinat,
- în stare perfectă de funcționare.

Defectele care îi compromit siguranța trebuie remediate imediat.

Utilizarea în scopul destinat

Boxa este destinată

- pentru utilizare comercială în industrie și comerț,
- pentru redarea surselor muzicale conectate prin cablu (AUX) sau fără cablu (Bluetooth[®]) la dispozitiv (consultați instrucțiunile de utilizare a dispozitivelor conectate),
- pentru recepția și redarea posturilor de radio FM,
- pentru utilizarea în spațiile interioare (șantier, atelier sau alte locuri similare),
- pentru utilizarea cu acumulatori FLEX de tip AP 18.0/2.5; AP 18.0/5.0; AP 12/2.5; AP 12/5.0; AP 10.8/2.5; AP 10.8/4.0 și AP 10.8/6.0 (consultați instrucțiunile de utilizare ale acumulatorilor).

Bluetooth[®] este un cuvânt înregistrat și marcă comercială figurativă aparținând Bluetooth SIG, Inc.

Instrucțiuni de siguranță pentru boxa cu Bluetooth[®]

- Acest dispozitiv nu este destinat utilizării de către copii sau persoane cu limitări fizice, senzoriale sau intelectuale ori cu experiență și cunoștințe inadecvate.
- Înainte de a opera dispozitivul (de ex. demonta, întreține, etc.) și în timpul transportării ori depozitării, scoateți acumulatorul din dispozitiv.
- Utilizați dispozitivul numai în condiții uscate. Protejați dispozitivul împotriva umezelii și a împrăscărilor cu apă.
- Dacă dispozitivul este transferat dintr-un mediu foarte rece într-unul mai cald sau invers, ar trebui să-l lăsați să se aclimatizeze înainte de a-l utiliza. Acest lucru va preveni formarea condensului în interiorul dispozitivului.
- Când utilizați boxa cu Bluetooth[®] împreună cu dispozitive externe, este esențial să respectați informații și instrucțiunile privind

siguranța din instrucțiunile de utilizare ale dispozitivelor externe.

- Păstrați dispozitivul în stare curată. Datorită contaminării există un risc de electrocutare.
- Păstrați zona de lucru curată și bine iluminată. Zonele dezordonate și întunecoase predispun la accidente.

Instrucțiuni de siguranță pentru manipularea acumulatorilor

- Nu desfaceți acumulatorul. Risc de scurtcircuitare!
- Protejați acumulatorul împotriva căldurii, inclusiv expunerea îndelungată la lumina soarelui, foc, apă și umezeală. Risc de explozie!
- Un acumulator avariat sau utilizat greșit poate duce la producerea de emanații. Asigurați furnizarea de aer curat și consultați un doctor dacă nu vă simțiți bine. Emanațiile vă pot irita căile respiratorii.
- Este posibil ca din acumulator să se scurgă lichid dacă acesta este utilizat greșit. Evitați contactul cu astfel de lichid. Dacă are loc contactul accidental, clătiți zona afectată cu apă. Dacă lichidul intră în contact cu ochii, efectuați un consult medical. Lichidul scurs din acumulator poate produce iritații sau arsuri.
- Reîncărcați acumulatorii numai cu încărcătoarele specificate de producător. Un încărcător adecvat pentru un tip de acumulator poate prezenta risc de incendiu dacă este utilizat cu alt acumulator.
- Acumulatorul riscă să fie avariat de obiecte ascuțite precum de ex. cuie sau șurubelnițe ori prin aplicarea externă a forței. Acesta poate duce la un scurtcircuit intern, cauzând arderea acumulatorului, fum, explozie sau supraîncălzire.

i **NOTĂ**

Respectați instrucțiunile privind încărcarea acumulatorului menționate în manualul de instrucțiuni al încărcătorului.

Informații importante

Vă rugăm respectați reglementările din țara de utilizare privind plata taxelor radio.

Înainte primei utilizări

Despachetați dispozitivul și asigurați-vă că nu comportă piese lipsă sau avariate.

Instalarea sau îndepărtarea cartușului de acumulatori



ATENȚIE!

Întotdeauna opriți radioul înainte de a îndepărta cartușul acumulatorilor.

Pentru a deschide compartimentul acumulatorilor 2, ridicați mai întâi dispozitivul de blocare a compartimentului 1, după care desfaceți compartimentul acumulatorilor conform ilustrațiilor din FIG. B.

Pentru a instala cartușul acumulatorilor, aliniați limba de pe cartuș cu canalul din carcasă și culsați-l în loc. Întotdeauna introduceți-l complet până la blocarea în poziție cu auzul unui declic. Nu forțați când instalați cartușul acumulatorilor. În cazul care cartușul nu culisează ușor, nu a fost introdus corect (FIG. C).

Pentru a îndepărta cartușul acumulatorilor, desfaceți compartimentul acumulatorilor conform celor descrise în FIG. B., apăsați butonul de detașare al acumulatorilor.

Pentru a închide compartimentul acumulatorilor, închideți capacul compartimentului de acumulatori și țineți-l, după care apăsați dispozitivul de blocare a compartimentului acumulatorilor conform ilustrațiilor din FIG. D

Utilizarea adaptorului de alimentare CA furnizat (4)

Introduceți adaptorul de alimentare CA în priză CA/CC (3) situată pe spatele radioului. Introduceți adaptorul într-o priză standard de alimentare. De fiecare dată când adaptorul este utilizat, setul de acumulatori este automat deconectat. Adaptorul CA trebuie deconectat de la priză de alimentare când nu este utilizat.



NOTĂ

Cartușul acumulatorilor nu se încarcă cu ajutorul adaptorului de alimentare.

Pornirea și oprirea dispozitivului

Pornirea (FIG. E):

Apăsați butonul On/Off (12) și mențineți-l apăsat timp de 3 secunde. Dispozitivul pornește. Fundalul luminos al afișajului (11) se va aprinde.

Oprirea:

Apăsați butonul On/Off și mențineți-l apăsat timp de 3 secunde. Dispozitivul se oprește.

Modul de veghe (FIG. F)



Când dispozitivul este pornit, apăsați scurt butonul On/Off, dispozitivul va comuta pe modul de veghe și fundalul luminos se va stinge. În modul de veghe, apăsați scurt butonul on/Off pentru a porni dispozitivul. În modul de veghe, nicio funcție nu este disponibilă.

Setarea orei

În orice mod, apăsați butonul de CEAS (20) pentru setarea orei. Numerele vor clipi în această ordine: oră>minute>dată>lună>an. Apăsați butonul ◀ or ▶ (10a sau 10b) pentru a seta fiecare valoare. Apăsați butonul Redare/Pauză (13) pentru a comuta pe următoarea setare.

Pentru a salva setările orei, apăsați din nou butonul de Ceas. Dacă nu-l reapăsați și nu apăsați alt buton timp de 10 secunde, procedura este întreruptă și modificările efectuate sunt anulate.

Setarea volumului (FIG. G)

Pentru a crește volumul rotiți butonul de volum (12) în sensul acelor de ceas. Pentru a-l diminua, rotiți butonul  spre stânga. Apăsați scurt butonul  (19) pentru a activa modul silențios. Reapăsați scurt butonul pentru modul silențios sau rotiți butonul de volum (12) pentru a seta sonorul pe Oprit.

Reglarea sunetului (FIG. H)

Pentru a activa sau dezactiva redarea bașilor: Apăsați scurt butonul de BAȘI (17). Când funcția este activată, simbolul BAȘI se va aprinde.

Selectarea modului de funcționare (FIG. I)

Apăsați scurt butonul MOD pentru a selecta modul de funcționare până la afișarea modului dorit.

Sunt disponibile următoarele moduri de funcționare:

- Recepție radio DAB
- Recepție radio FM
- Redarea surselor muzicale conectate prin Bluetooth*
- Redarea surselor muzicale conectate prin cablu AUX

Selecția este indicată prin intermediul simbolului aferent situat deasupra afișajului.

Modul de funcționare prin Bluetooth (FIG. J)

Setați modul de funcționare prin Bluetooth* cu ajutorul butonului MOD pentru a selecta modul de funcționare sau apăsați butonul de Bluetooth (18).

Activați funcția Bluetooth a dispozitivului care urmează a fi conectat (telefon mobil sau alt dispozitiv similar) și selectați „RD 12/18/230” ca ținta conexiunii Bluetooth. În acest scop, urmați instrucțiunile din manualul de utilizare al dispozitivului cuplat (smartphone sau alt dispozitiv similar).

Apăsați o dată butonul ◀ sau ▶ pentru a trece la melodia precedentă sau următoare. Apăsați butonul  pentru a pune pe pauză sau a reda.



NOTĂ

Pentru a deconecta conexiunea Bluetooth după realizarea cuplării, apăsați butonul  și mențineți-l apăsat timp de 3 secunde. Conexiunea va fi deconectată.

Modul de funcționare AUX: IN/OUT (INTRARE/IEȘIRE) (FIG. K)

Setați modul de funcționare AUX cu ajutorul butonului MOD pentru selectarea modului de funcționare. Îndepărtați capacul moale de pe conectorul AUX IN și conectați la sursa de muzică externă (MP3 player sau alt dispozitiv similar). Porniți sursa externă de muzică și porniți redarea. Setați volumul cu ajutorul selectorului pentru sursa externă de muzică sau cu ajutorul butoanelor de volum ale Radio-ului.

Eliberați conectorul AUX OUT din suport și conectați cu boxa externă sau căștile. Porniți dispozitivul și semnalul audio va fi emis prin boxa sau căștile externe.



NOTĂ

- *Bateriile dispozitivelor conectate nu pot fi încărcate prin conexiunea AUX.*
- *Când Radio-ul este oprit, dispozitivele conectate nu sunt oprite.*
- *După utilizarea conectorilor AUX sau USB, repuneți capacele moi peste acestea pentru a le proteja de praf, murdărie sau umiditate.*

Încărcarea dispozitivelor externe prin conexiunea USB (FIG. L)

Introduceți mufa USB a dispozitivului ce urmează a fi conectat în portul USB al Radio-ului.

Portul USB de alimentare (6) este un port de conectare pentru alimentarea dispozitivelor de putere mică precum telefoane mobile, CD și MP3 Playere. Deconectați imediat conexiunea USB dacă nu mai este necesară.

NOTĂ

Prin conexiunea USB nu este disponibilă redarea muzicii.

Lumină LED

Când radio-ul este pornit: apăsați butonul LED (16), LED-ul se va aprinde schimbându-și culoarea. Ritmul de clipire al LED-ului corespunde cu muzica redată. Apăsați din nou butonul cu LED, LED-urile se vor aprinde cu culori fixe. Apăsați din nou butonul cu LED, LED-ul se va stinge.

Scanarea (DAB)

Când dispozitivul este pornit mai întâi în modul DAB, aparatul de radio va scana pentru a redați posturi de radio locale.

Apăsați scurt butonul ◀ sau ▶ (10a ori 10b) pentru a derula posturile. Apăsați butonul  pentru a selecta.

Căutarea stațiilor noi (DAB) (FIG. M)

Din când în când, este posibil ca noi stații DAB să devină disponibile. Sau poate că vă mutați într-o altă regiune a țării. În acest caz, este posibil să fie nevoie să reactivați căutarea posturilor de radio pentru depistarea unor stații noi. Apăsați butonul . Aparatul dumneavoastră de radio va efectua o scanare completă a frecvențelor DAB. Pe măsură ce noi stații sunt depistate, contorul posturilor situat în partea stângă a afișajului va crește și stațiile de radio vor fi adăugate la listă.

Scanarea manuală (FM): Apăsați scurt butonul ◀ sau ▶ pentru a seta frecvența dorită. Fiecare apăsare va crește sau va scade cu 0,05MHz. Frecvența este indicată pe afișaj.

Scanarea automată (FM): Apăsați butonul ◀ sau ▶ și menține apăsat timp de 3 secunde, frecvența tunerului va crește pentru

a căuta prima stație radio cu claritate acceptabilă și se va opri la stația respectivă. Frecvența este indicată pe afișaj. Butonul cu săgeată dreapta poate fi apăsat din nou pentru a continua căutarea unor posturi de radio cu frecvențe mai mari. Butonul cu săgeată stânga poate fi apăsat pentru a căuta posturi de radio cu frecvențe mai mici. Funcția de căutare este disponibilă numai în modul FM.

Stocarea stațiilor în memoria prestată (DAB și FM) (FIG. N)



Pentru fiecare bandă există 5 posturi presetate. Apăsați și mențineți apăsat Butonul prestat dorit (15) până când numărul stației presetate este afișat pe ecran. Postul de radio va fi înregistrat în butonul Presetat selectat.

Repeți această procedură pentru butoanele presetate rămase.

Stațiile memorate în butoanele presetate pot fi modificate urmând procedurile descrise mai sus.

Pentru rechemarea din memorie a stațiilor, apăsați scurt pe butonul Presetat dorit în timp ce dispozitivul este în modul radio. Numărul prestat și frecvența postului de radio vor apărea pe afișaj.

Resetarea sistemului (FIG. O)

Apăsați butonul Mod și țineți apăsat timp de 3 secunde, apăsați butonul  pentru a intra în interfața funcției de resetare din fabrică. Apoi apăsați butonul ▶ pentru a selecta „Da” și apăsați butonul  pentru a începe procesul de resetare. Toate datele stocate în dispozitiv vor fi șterse și restaurat la setările inițiale.

Întreținerea și îngrijirea

AVERTISMENT!

Înainte de a efectua orice tip de operație (curățare, transport, depozitare), scoateți acumulatorul din dispozitiv.

ATENȚIE!

Nu curățați niciodată componentele de plastic cu solvenți sau cu alte lichide agresive. Acestea ar putea avaria dispozitivul.

Curățarea

Curățați dispozitivul cu o cârpă uscată sau perie.

Reparațiile

Reparațiile trebuie efectuate numai de către un centru de service autorizat.

Piese de schimb și accesorii

Pentru alte accesorii, consultați cataloagele fabricantului. Vederea în spațiu și lista pieselor de schimb pot fi găsite pe pagina noastră de Internet:

www.flex-tools.com/Disposal Information



Numai pentru țările UE

Nu eliminați sculele electrice împreună cu deșeurile menajere! Conform Directivei europene 2012/19/UE privind echipamentul electric și electronic și transpunerea acesteia în dreptul național, sculele electrice uzate trebuie colectate separat și eliminate într-un mod ecologic.



Recuperarea materiilor prime în loc de eliminarea acestora.

Dispozitivul, accesoriile și ambalajul trebuie reciclate într-un mod ecologic. Componentele de plastic sunt identificate în vederea reciclării în funcție de tipul de material.



AVERTISMENT!

Nu aruncați bateriile în gunoiul menajer, apă sau foc. Nu desfaceți bateriile uzate.

Numai pentru țările UE:

În conformitate cu Directiva 2006/66/CE, bateriile defecte sau uzate trebuie reciclate.



NOTĂ

Vă rugăm întrebați-vă dealerul despre opțiunile privind eliminarea!

CE - Declarație de conformitate

Declarăm pe proprie răspundere că produsul descris în „Date tehnice” este conform cu următoarele standarde sau documente normative:

2009/125/CE, 2011/65/UE, 2014/53/UE

Și mai mult, toate standardele întrunite trebuie listate:

EN 62368, EN 301489-1, EN 300328,

EN 62479, EN 303345, EN 55032,

EN 55035, EN 61000-3-2, EN 61000-3-3

Responsabil pentru documentele tehnice:

FLEX - Elektrowerkzeuge GmbH, R & D

Bahnhofstrasse 15, D-71711 Steinheim/Murr

i.v.  

Peter Lameli
Technical Head

Klaus Peter Weinper
Head of Quality
Department (QD)

01.04.2022; FLEX-Elektrowerkzeuge GmbH
Bahnhofstrasse 15, D-71711 Steinheim/Murr

Exonerare de responsabilitate

Fabricantul și reprezentantul acestuia nu sunt responsabili pentru orice pagubă și pierdere de profit suferită ca urmare a întreruperii activității comerciale cauzată de produs sau de un produs neadecvat. Fabricantul și reprezentantul acestuia nu sunt responsabili pentru orice pagubă cauzată de utilizarea neadecvată a dispozitivului sau de utilizarea dispozitivului cu produse de la alți fabricanți.

Общ преглед (ФИГ А)

- | | | | |
|----|---|----|----------------------------------|
| 1 | Заклучващ механизъм за отделението за батерията | 11 | Дисплей |
| 2 | Отделение за батерии | 12 | Копче за вкл./изкл/сила на звука |
| 3 | Гнездо AC/DC | 13 | Възпроизвеждане/пауза |
| 4 | Захранващ адаптер AC | 14 | Режим |
| 5 | Конектор AUX (вх./изх.) | 15 | Бутони с предварителна настройка |
| 6 | USB порт | 16 | LED |
| 7 | FM антена (въртяща се) | 17 | Бас |
| 8 | Ръкохватка | 18 | Bluetooth |
| 9 | Високоговорител | 19 | Заглушаване |
| 10 | Бутон за избор на песен/търсене на станция | 20 | Часовник |
| | а) надолу | | |
| | б)нагоре | | |

Технически данни

Типове батерии		AP 18.0/2.5	AP 18.0/5.0	AP 12/2.5	AP 12/5.0	AP 10.8/2.5	AP 10.8/4.0	AP 10.8/6.0
Работна температура	°C	0-40°						
Тегло (без батерия)	g	3700						
W X H X D	mm	365x210x200						
Конектор AUX	mm	3.5						
Bluetooth* стандарт		V5.0						
Bluetooth* обхват (прибл.)	m	10						
USB порт	V/A	5V, макс. 2.1A						
FM	MHz	87.5MHz-108MHz						
DAB	MHz	174.928MHz-239.2MHz						
Изходяща мощност	W	20						

Символи, използвани в това ръководство

ПРЕДУПРЕЖДЕНИЕ!

Означава непосредствена опасност. Неспазването на това предупреждение може да доведе до смърт или изключително тежки наранявания.

ВНИМАНИЕ!

Означава възможна опасна ситуация. Неспазването на това предупреждение може да доведе до леко нараняване или материални щети.

БЕЛЕЖКА

Означава приложни съвети и важна информация.

Символи върху устройството



Прочетете ръководството за употреба.



За употреба само на закрито.



Bluetooth

DAB: Наименованието DAB в настоящото ръководство означава „Дигитално радио“.

Важна информация за безопасност

ПРЕДУПРЕЖДЕНИЕ!

Прочетете всички общи инструкции и инструкциите за безопасност. Неспазването на общите инструкции и инструкциите за безопасност може да доведе до електрически шок, пожар и/или сериозно нараняване. **Съхранявайте всички инструкции за безопасност и общи инструкции на сигурно място за бъдеща справка.**

Преди да използвате продукта, моля, прочетете следното и действайте по съответния начин:

- настоящите инструкции за употреба,
- действащите валидни правила на мястото на употреба и регулациите за предотвратяване на злополуки.

Този продукт е съвременен и е конструиран в съответствие с признатите правила за безопасност.

Въпреки това, когато е в употреба, радиото може да бъде опасно за живота и здравето на потребителя или трета страна, или продуктът или друга собственост могат да бъдат повредени.

Продуктът може да бъде използван само

- по предназначение,
 - в изправно работно състояние.
- Неизправности, които компрометират безопасността, трябва да бъдат ремонтирани незабавно.

Употреба по предназначение

Високоговорителят е предназначен

- за комерсиална употреба в индустрията и търговията,
- за възпроизвеждане на музикални източници, свързани с кабел (AUX) или без кабел (Bluetooth®) с устройството (вижте инструкциите за работа на свързаните устройства),
- за приемане и възпроизвеждане на FM радиостанции,
- за използване в интериорни пространства (строителни площадки, работилници или други подобни),
- за употреба с FLEX батерии тип AP 18.0/2.5; AP 18.0/5.0; AP 12/2.5; AP 12/5.0; AP 10.8/2.5; AP 10.8/4.0 и AP 10.8/6.0 (за справка вижте инструкциите за работа на батериите).

Bluetooth® е регистрирана словесна и фигуративна търговска марка на Bluetooth SIG, Inc.

Инструкции за безопасност за Bluetooth® високоговорител

- Това устройство не е предназначено за употреба от деца или от лица с физически, сензорни или умствени ограничения или с недостатъчен опит и знания.
- Преди да извършвате каквито и да дейности по устройството (например демонтаж, поддръжка и т.н.) и по време

на транспортиране или съхранение, извадете батерията от устройството.

- Използвайте устройството само в суха среда. Защитавайте устройството от влага и водни пръски.
- Ако устройството бъде внесено от много студена в много топла среда или обратното, трябва да оставите устройството да се аклиматизира преди да го използвате. Това ще предотврати образуването на конденз в устройството.
- Когато използвате Bluetooth® високоговорител в комбинация с външни устройства, е важно да спазвате информацията за безопасност и инструкциите в ръководствата за експлоатация на външните устройства.
- Дръжте устройството чисто. При замърсяване има риск от електрически удар.
- Поддържайте работната си зона чиста и добре осветена. Разхвърляни или тъмни работни зони са предпоставка за инциденти.

Инструкции за безопасност за работа с батериите

- Не отваряйте батерията. Опасност от късо съединение!
- Защитавайте батерията от топлина, включително продължително излагане на слънце, огън, вода и влага. Опасност от експлозия!
- Повредената или неправилно използвана батерия може да доведе до отделяне на изпарения. Осигурете си чист въздух и се консултирайте с лекар, ако не се чувствате добре. Изпаренията могат да раздразнят дихателните пътища.
- Течността може да изтече от батерията, ако батерията се използва неправилно. Избягвайте контакт с тази течност. В случай на инцидентен контакт измийте засегнатото място с вода. Ако течността влезе в контакт с очите, потърсете медицинска помощ. Течността, изтекла от батерията, може да причини раздразнение или изгаряния.
- Презареждайте батериите само със зарядни устройства, определени от производителя. Зарядно устройство, което е подходящо за един вид батерия, може да създаде опасност от пожар,

когато се използва с друга батерия.

- Батерията може да се повреди от остри предмети, като напр. пирони или отвертки или чрез външно прилагане на сила. Това може да доведе до вътрешно късо съединение, което да предизвика горене, дим, експлозия или прегряване на батерията.



БЕЛЕЖКА

Следвайте инструкциите за зареждане на батерията, описани в ръководството за употреба на зарядното устройство.

Важна информация

Моля, спазвайте разпоредбите в страната на използване по отношение на плащането на такси за радио лиценз.

Преди първата употреба

Разопакувайте устройството и проверете дали няма липсващи или повредени части.

Инсталиране или отстраняване на батериите



ВНИМАНИЕ!

Винаги изключвайте радиото, преди да изваждате батерията.

За да отворите отделението за батерията 2, първо повдигнете заключващия механизъм за отделението за батерията 1, след което отворете отделението за батерията, както е показано на ФИГ. В.

За да инсталирате батерията, подравнете езика на батерията с улея в корпуса и плъзнете батерията, за да я фиксирате. Винаги поставяйте батерията до края, докато не се фиксира на място с леко щракване. Не използвайте натиск, когато поставяте батерията. Ако батерията не се плъзга лесно, значи не е поставена правилно (ФИГ. С).

За да извадите батерията, отворете отделението за батерията, както е описано на ФИГ. В., бутон за освобождаване на батерията.

За да затворите отделението за батерията, затворете капачето на отделението за батерията и го задръжте, след което натиснете заключващия механизъм за отделението за батерията, както е показано на ФИГ. D.

Използване на предоставения АС адаптер (4)

Поставете щепсела на А/С адаптера в гнездото, обозначено с АС/DC (3) на задната страна на радиото.

Включете адаптера в стандартен контакт. Всеки път, когато се използва адаптерът, батерията автоматично се изключва. АС адаптерът трябва да бъде изключен от главното захранване, когато не се използва.



БЕЛЕЖКА

Батерията не се зарежда като се използва захранващия адаптер.

Включване и изключване на устройството

Включване (ФИГ. Е):

Натиснете бутона за вкл./изкл. (12) и задръжте за 3 секунди. Устройството се включва. Подсветката на дисплея (11) светва.

Изключване:

Натиснете бутона за вкл./изкл. и задръжте за 3 секунди. Устройството се изключва.

Режим на готовност (ФИГ. F)

Когато устройството е включено, за кратко натиснете бутона за вкл./изкл. – устройството преминава в режим на готовност и подсветката изчезва. Докато устройството е в режим на готовност, натиснете за кратко бутона за вкл./изкл., за да включите устройството. Някоя от функциите не е налична в режим на готовност.

Задаване на час

При който и да е режим, натиснете бутона за часовника (CLOCK) (20), за да настроите часа. Цифрите мигат в следната последователност: час>минута>дата>месец>година. Натиснете бутон ◀ или ▶ (10а или 10b), за да зададете всяка стойност. Натиснете бутон Възпроизвеждане/пауза (13), за да превключите към следващата настройка. За да запишете настройките за часа, натиснете бутона за час (Clock) отново. Ако не го натиснете отново и не натиснете

друг бутон в следващите 10 секунди, процедурата се прекъсва и промените, които сте направили, се отхвърлят.

Задаване на силата на звука (ФИГ. G)

За да увеличите силата на звука, завъртете копчето за силата на звука (12) по посока на часовниковата стрелка. За да я намалите, завъртете ◻ копчето наляво.

Натиснете бутон [OFF] (19) за кратко, за да активирате изключването на звука. Натиснете за кратко бутона за заглушаване отново или завъртете копчето за силата на звука (12), за да изключите заглушаването.

Регулиране на звука (ФИГ. H)

За да включите или изключите възпроизвеждането на бас:

Натиснете за кратко бутона за бас (BASS) (17). Когато функцията е включена, символът BASS светва.

Избиране на режим на работа (ФИГ. I)

Натиснете за кратко бутона за режим (MODE), за да изберете режима на работа, докато се появи желанието режим.

Налични са следните режими на работа:

- Радиоприемник DAB
- Радиоприемник FM
- Възпроизвеждане на музикални източници чрез Bluetooth®
- Възпроизвеждане на музикални източници, свързани чрез AUX кабел

Избраната опция се показва чрез съответния символ в горната част на дисплея.

Режим на работа с Bluetooth (FIG. J)

Задайте режима на работа с Bluetooth® чрез бутона за режим (MODE) за избор на режим на работа или натиснете бутона за Bluetooth (18).

Активирайте функцията за Bluetooth на устройството, така че да е свързана (мобилен телефон или друго подобно) и изберете „RD 12/18/230“ като цел за Bluetooth връзката. За тази цел следвайте инструкциите в ръководството за работа на съвместното устройство (смартфон или друго подобно).

Натиснете еднократно бутона ◀ или ▶, за да преминете към предходна или следваща песен.

Натиснете бутон  за пауза или възпроизвеждане.

БЕЛЕЖКА

За да прекъснете Bluetooth връзката след успешно сдвояване, натиснете  бутона и задръжте 3 секунди. Връзката е прекъсната.

РЕЖИМ НА РАБОТА ПРИ AUX: ВХ./ИЗХ. (ФИГ. К)

Задайте режима на работа с AUX чрез бутона за режим (MODE), за да изберете режима на работа. Освободете конектора AUX IN от меката обвивка и свържете с външния музикален източник (MP3 плейър или друго подобно). Включете външния музикален източник и започнете да възпроизвеждате музика. Задайте силата на звука с регулатора на външния музикален източник или с регулаторите на силата на звука на радиото. Освободете AUX OUT конектора от държача и свържете с външния високоговорител или слушалки. Включете устройството и аудиото ще се изведе към външния високоговорител или слушалки.

БЕЛЕЖКА

- Батериите на свързаните устройства не могат да се зареждат чрез AUX връзка.
- Когато радиото е изключено, свързаните устройства не са изключени.
- След като използвате AUX или USB конектори, поставете меките капачета, за да ги предпазите от прах, мръсотия или влага.

Зареждане на външни устройства чрез USB връзка (ФИГ. Л)

Поставете USB накрайника на устройството, което ще бъде свързано, в USB порта на радиото.

Исходният порт за USB захранване (6) е свързващ порт за захранване на устройства с ниска консумация на мощност като мобилни телефони, CD и

MP3 плейъри. Незабавно прекъснете USB връзката, ако вече не е необходима.

БЕЛЕЖКА

Чрез USB връзката няма налична музика за възпроизвеждане.

LED светлина

Когато радиото е включено: натиснете LED бутона (16), LED светлината се включва и цветът ѝ се променя. Ритъмът на мигащата LED светлина отговаря на възпроизвежданата музика. Натиснете отново LED бутона, LED светлината светва с постоянен цвят. Натиснете отново LED бутона, LED светлината е изключена.

Намиране на станция (DAB)

Когато устройството е включено за първи път в режим DAB, радиото ще сканира автоматично, за да намери излъчващи станции в локалната зона.

Натиснете за кратко бутон ◀ или ▶ (10a или 10b) за да превъртите станциите. Натиснете бутон , за да изберете.

Намиране на нови станции (DAB) (ФИГ. М)

Понякога могат да се появят нови DAB радиостанции. Или може да сте се преместили в друга част на страната. В този случай може да се наложи да активирате радиото си, за да сканирате за нови станции. Натиснете бутона . Вашето радио ще извърши пълно сканиране на DAB честотите. С намирането на нови станции броячът на станциите в лявата част на дисплея ще се увеличи и станциите ще бъдат добавени в списъка.

Ръчно намиране на станции (FM): За кратко натиснете бутона ◀ или ▶, за да зададете желаната честота.. Всяко натискане увеличава или намалява стойността с 0,05 MHz. Честота се показва на дисплея.

Намиране на станции чрез сканиране (FM): Натиснете бутона ◀ или ▶ и задръжте за 3 секунди. Честотата на тунера ще се увеличи, за да търси първата

радиостанция с приемлива яснота и ще спре на нея. Честота се показва на дисплея. Можете да натиснете бутона с дясна стрелка, за да продължите да търсите радиостанция на по-високи честоти. Можете да натиснете левия бутон със стрелка, за да търсите радиостанции на по-ниски честоти. Функциите за търсене са налични само в FM режим.

Съхраняване на станции в памет с предварителни настройки (DAB и FM) (ФИГ. N)

За всеки вълнови диапазон има 5 запаметени предварителни настройки.



Натиснете и задръжте желанния бутон за предварителна настройка (15), докато номерът на предварителната настройка не се покаже на дисплея. При това положение станцията бива съхранена в избрания бутон с предварителна настройка.

Повторете тази процедура и за останалите предварителни настройки.

Станциите, запазени в паметта с предварителни настройки, могат да бъдат презаписани, като следват описаните по-горе процедури.

За да изведете повторно станции, запазени в паметта с предварителни настройки, натиснете желанния бутон за предварителна настройка, докато устройството е в радиорежим. Предварително зададеният номер и честота на станцията ще се появят на дисплея.

Нулиране на системата (ФИГ. O)

Натиснете бутона Mode (Режим) и го задръжте за 3 секунди, натиснете бутона  за да влезете в интерфейса на функцията за връщане към заводските настройки. След това натиснете бутона  за да изберете Yes (Да) и натиснете бутона  за да стартирате процеса на нулиране. Всички данни съхранени в устройството ще бъдат изчистени и върнати към първоначалните настройки.

Поддръжка и полагане на грижи



ПРЕДУПРЕЖДЕНИЕ!

Преди да извършвате работа от какъвто и да е вид (почистване, транспортиране, съхранение), отстранете батерията от устройството.



ВНИМАНИЕ!

Никога не почиствайте пластмасови части с разтворители или други агресивни течности. Това може да повреди повърхността.

Почистване

Почистете устройството със суха кърпа или четка.

Ремонт

Ремонтните дейности трябва да се извършват само от оторизиран център за обслужване на клиенти.

Резервни части и аксесоари

В каталозите на производителя могат да се намерят и други аксесоари. В нашата начална страница от уебсайта можете да намерите разгърнати чертежи и списъци с резервни части:

www.flex-tools.com/Disposal Information



Само за страни от ЕС

Не изхвърляйте електрически инструменти в домакинските отпадъци! В съответствие с Европейска директива 2012/19/ЕС за отпадъчно електрическо и електронно оборудване и нейното отразяване в националните закони, използваните електрически инструменти трябва да бъдат събирани отделно и рециклирани по съобразен с опазването на околната среда начин.



Рециклирайте суровините, вместо да ги изхвърляте на отпадъците.

Устройства, аксесоари и опаковки трябва да бъдат рециклирани по съобразен с опазването на околната среда начин. Пластмасовите части са обозначени за рециклиране според типа на материала.



ПРЕДУПРЕЖДЕНИЕ:

Не изхвърляйте батериите в домакинския

отпадък, огън или вода. Не отваряйте използваните батерии.

Само за страни от ЕС:

В съответствие с директива 2006/66/ЕО дефектните или използваните батерии трябва да бъдат рециклирани.



БЕЛЕЖКА

Моля, попитайте своя търговец за възможностите за изхвърляне!

€-Декларация за съответствие

Декларираме на своя отговорност, че продуктът описан в „Технически данни“ отговаря на следните стандарти или нормативни документи:

2009/125/ЕС, 2011/65/ЕУ, 2014/53/ЕУ

Освен това всички стандарти, на които отговаряме, трябва да са изброени:

EN 62368, EN 301489-1, EN 300328,

EN 62479, EN 303345, EN 55032,

EN 55035, EN 61000-3-2, EN 61000-3-3

Отговорен за техническите документи:

FLEX - Elektrowerkzeuge GmbH, R & D
Bahnhofstrasse 15, D-71711 Steinheim/Murr

Peter Lameli
Technical Head

Klaus Peter Weinper
Head of Quality
Department (QD)

01.04.2022; FLEX-Elektrowerkzeuge GmbH
Bahnhofstrasse 15, D-71711 Steinheim/Murr

Освобождение от отговорност

Производителят и неговите представители не са отговорни за каквато и да било повреда или пропуснатата печална поради прекъсване на работата причинено от продукта или от неизползваем продукт. Производителят и неговите представители не са отговорни за каквато и да било повреда причинена от неправилна употреба на устройството или от употреба на устройството с продукти от други производители.

Обзор (PИС. А)

1	Фиксатор батарейного отсека	11	Дисплей
2	Батарейный отсек	12	Кнопка включения и выключения / Регулятор громкости
3	Разъем перем. / пост. тока	13	Воспроизведение/пауза
4	Адаптер питания переменного тока	14	Режим
5	Соединитель AUX (вход/выход)	15	Кнопки предварительной настройки
6	USB-порт	16	Светодиод
7	FM-антенна (поворотная)	17	Низкие частоты (басы)
8	Рукоятка	18	Bluetooth
9	Динамик	19	Отключение звука
10	Кнопка выбора трека / поиска станции	20	Часы
	а) Вниз		
	б) Вверх		

Технические характеристики

Типы аккумуляторов		AP	AP	AP	AP	AP	AP	AP
		18.0/2.5	18.0/5.0	12/2.5	12/5.0	10.8/2.5	10.8/4.0	10.8/6.0
Рабочая температура	°C	0-40°						
Масса (без аккумулятора)	g	3700						
Ш x В x Г	mm	365x210x200						
Соединитель AUX	mm	3.5						
Стандарт Bluetooth*		V5.0						
Диапазон Bluetooth* (прибл.)	m	10						
USB-порт	V/A	5 В, макс. 2,1 А						
FM	MHz	87,5-108 МГц						
DAB (цифровое радиовещание)	MHz	174,928-239,2 МГц						
Выходная мощность	W	20						

Условные обозначения, используемые в данном руководстве

ПРЕДУПРЕЖДЕНИЕ!

Обозначает угрожающую опасность. Несоблюдение этого предупреждения может привести к смерти или очень серьезным травмам.

ВНИМАНИЕ!

Обозначает потенциально опасную ситуацию. Несоблюдение этого предупреждения может привести к легкой травме или повреждению имущества.

ПРИМЕЧАНИЕ.

Обозначает советы по применению и важную информацию.

Символы на устройстве



Прочитайте руководство по эксплуатации.



Для использования только внутри помещений.



Bluetooth

DAB: Название «DAB» в данном руководстве обозначает «Цифровое радио».

Важные инструкции по технике безопасности

ПРЕДУПРЕЖДЕНИЕ!

Прочитайте все инструкции по технике безопасности и общие инструкции. Несоблюдение инструкций по технике безопасности и общих инструкций может

привести к поражению электрическим током, возгоранию и (или) тяжелым травмам. **Храните все инструкции по технике безопасности и общие инструкции в надежном месте для использования в будущем.** Перед использованием изделия прочитайте и соблюдайте следующее:

- настоящие инструкции по эксплуатации;
- правила, действующие в рабочей зоне и меры по предотвращению несчастных случаев.

Это изделие отвечает самым современным требованиям и было сконструировано в соответствии с общепризнанными правилами безопасности.

Тем не менее, в процессе эксплуатации радио может представлять опасность для жизни и здоровья пользователя или третьих лиц. Кроме того, изделие и другое имущество могут быть повреждены.

Изделие может использоваться только

- по назначению и
- в идеальном рабочем состоянии.

Неисправности, которые влияют на безопасность, должны быть немедленно устранены.

Назначение

Колонка предназначена

- для коммерческого использования в промышленности и торговле;
- для воспроизведения музыки с источников, подключенных к устройству с помощью кабеля (AUX) или без него (через Bluetooth®) (см. руководство по эксплуатации подключаемых устройств);
- для приема и воспроизведения FM-радиостанций;
- для использования во внутренних пространствах (на стройплощадках, в мастерских и т. п.);
- для использования с аккумуляторами FLEX типов AP 18.0/2.5; AP 18.0/5.0; AP 12/2.5; AP 12/5.0; AP 10.8/2.5; AP 10.8/4.0 и AP 10.8/6.0 (см. руководство по эксплуатации аккумуляторов).

Bluetooth® является зарегистрированным словом и изобразительным товарным знаком Bluetooth SIG, Inc.

Инструкция по технике безопасности для колонки Bluetooth®

- Данное устройство не предназначено для использования лицами (в том числе детьми) с ограниченными физическими, сенсорными или умственными способностями или с недостаточным опытом и знаниями.
- Перед выполнением любых работ с устройством (например, перед разборкой, обслуживанием и т. д.), а также во время транспортировки или хранения извлекайте аккумулятор из устройства.
- Используйте устройство только в сухих условиях. Защищайте устройство от влаги и брызг воды.
- Если устройство переносится из очень холодной среды в более теплую или наоборот, необходимо дождаться его акклиматизации перед использованием. Это поможет предотвратить конденсацию влаги внутри устройства.
- При использовании колонки Bluetooth® вместе с внешними устройствами необходимо соблюдать правила техники безопасности, приведенные в инструкциях по эксплуатации внешних устройств.
- Содержите устройство в чистоте. Загрязнения могут привести к поражению электрическим током.
- Обеспечьте чистоту и освещенность рабочего места. Загроможденные и плохо освещенные рабочие места служат причиной несчастных случаев.

Инструкции по безопасному обращению с аккумуляторами

- Не вскрывайте аккумулятор. Риск короткого замыкания!
- Не подвергайте аккумулятор воздействию тепла, например продолжительному воздействию солнечного света, огня, воды и влаги. Опасность взрыва!
- Повреждение или неправильное использование аккумулятора может привести к выделению паров. При ухудшении самочувствия обеспечьте приток свежего воздуха

и проконсультируйтесь с врачом. Пары могут вызвать раздражение дыхательных путей.

- При неправильном использовании аккумулятора из него может вытекать жидкость. Избегайте контакта с этой жидкостью. При случайном контакте промойте пораженный участок водой. Если жидкость попала в глаза, обратитесь к врачу. Жидкость из аккумуляторной батареи может вызвать раздражение и ожоги.
- Заряжайте аккумуляторы только с помощью зарядных устройств, рекомендуемых изготовителем. Зарядное устройство, предназначенное для одного типа аккумуляторов, может стать причиной пожара при использовании с другим аккумулятором.
- Аккумулятор может быть поврежден острыми предметами, такими как гвозди или отвертка, либо внешним воздействием. Это может привести к внутреннему короткому замыканию, а также возгоранию, выделению дыма, взрыву или перегреву аккумулятора.



ПРИМЕЧАНИЕ.

Следуйте инструкциям по зарядке аккумулятора, приведенным в руководстве по эксплуатации зарядного устройства.

Важная информация

Соблюдайте действующие в стране применения правила, касающиеся оплаты лицензионных сборов за использование радиооборудования.

Перед первым использованием

Распакуйте устройство и убедитесь, что все части имеются в наличии и не повреждены.

Установка и извлечение аккумулятора



ВНИМАНИЕ!

Всегда выключайте радио перед извлечением аккумулятора.

Для открытия батарейного отсека 2 сначала поднимите фиксатор батарейного отсека, 1 а затем откройте батарейный

отсек, как показано на РИС. В. Для установки аккумулятора совместите язычок на аккумуляторе с пазом на корпусе и вставьте его на место. Всегда полностью задвигайте аккумулятор до щелчка. Не прилагайте силу при установке аккумулятора. Если аккумулятор не скользит легко, он вставлен неправильно (РИС. С).

Для извлечения аккумулятора откройте батарейный отсек, как показано на РИС. В, и нажмите кнопку фиксации аккумулятора. Чтобы закрыть батарейный отсек, закройте крышку батарейного отсека и удерживайте ее, а затем нажмите на фиксатор батарейного отсека, как показано на РИС. D.

Использование прилагаемого адаптера питания переменного тока (4)

Вставьте штекер адаптера питания переменного тока в разъем перем. / пост. тока (3) на задней стороне радио. Подключите адаптер к стандартной розетке электросети. При использовании адаптера аккумулятор автоматически отключается. Адаптер перем. тока необходимо отключать от электросети, когда он не используется.

ПРИМЕЧАНИЕ.

Аккумулятор не заряжается с по мощью адаптера питания .

Включение и выключение устройства

Включение (РИС. E)

Нажмите кнопку включения/выключения (12) и удерживайте в течение 3 секунд. Устройство включится. Фоновая подсветка дисплея (11) начнет светиться.

Выключение

Нажмите кнопку включения/выключения и удерживайте в течение 3 секунд. Устройство выключится.

Режим ожидания (РИС. F)

Когда устройство включено, нажмите кнопку включения/выключения. Устройство перейдет в режим ожидания, а фоновая подсветка отключится. В режиме

ожидания нажмите кнопку включения/выключения, чтобы включить устройство. В режиме ожидания все функции недоступны.

Настройка времени

В любом режиме нажмите кнопку «CLOCK» (Часы) (20) для настройки времени. Цифры будут мигать в следующем порядке: часы>минуты>дата>месяц>год. Нажмите кнопку ◀ или ▶ (10a или 10b) для настройки каждого значения. Нажмите кнопку «Воспроизведение/пауза» (13) для перехода к следующей настройке. Для сохранения настроек времени нажмите кнопку «Часы» еще раз. Если не нажать эту или любую другую кнопку в течение 10 секунд, процедура настройки будет прервана, а внесенные изменения будут удалены.

Настройка громкости (РИС. G)

Для увеличения громкости вращайте регулятор громкости (12) по часовой стрелке. Для уменьшения громкости вращайте регулятор  влево.

Нажмите кнопку  (19), чтобы отключить звук. Нажмите кнопку отключения звука еще раз или поверните регулятор громкости (12), чтобы снова включить звук.

Настройка звука (РИС. H)

Чтобы включить или выключить воспроизведение низких частот (басов), нажмите кнопку «BASS» (Низкие частоты) (17). Когда функция включена, символ «BASS» светится.

Выбор режима работы (РИС. I)

Для выбора режима работы нажимайте кнопку «MODE» (Режим), пока не отобразится нужный режим.

Доступны следующие режимы работы:

- прием цифрового радиосигнала (DAB);
- прием FM-радиосигнала;
- воспроизведение с источников музыки, подключенных через Bluetooth®;
- воспроизведение с источников музыки, подключенных с помощью кабеля AUX.

Выбор отображается с помощью соответствующего символа в верхней части дисплея.

Режим работы Bluetooth (PИС. J)

Установите режим работы Bluetooth* с помощью кнопки «MODE» (Режим) или с помощью нажатия на кнопку «Bluetooth» (18). Включите функцию Bluetooth на подключаемом устройстве (мобильном телефоне или аналогичном устройстве) и выберите «RD 12/18/230» в качестве целевого устройства Bluetooth. Для этого следуйте инструкциям в руководстве по эксплуатации сопряженного устройства (смартфона или аналогичного устройства). Нажмите кнопку ◀ или ▶ один раз, чтобы перейти к предыдущей или следующей песне.

Нажмите кнопку , чтобы приостановить или возобновить воспроизведение.

ПРИМЕЧАНИЕ.

Чтобы прервать Bluetooth-соединение после успешного сопряжения, нажмите кнопку ✖ и удерживайте ее в течение 3 секунд. Соединение будет прервано.

Режим работы AUX: ВХОД/ВЫХОД (PИС. K)

Установите режим работы AUX с помощью кнопки «MODE» (Режим). Извлеките соединитель AUX IN из мягкой оболочки и подключите его к внешнему источнику музыки (MP3-плееру или аналогичному устройству). Включите внешний источник музыки и начните воспроизведение. Настройте громкость с помощью регулятора на внешнем источнике или с помощью собственного регулятора радио. Извлеките соединитель AUX OUT из держателя и подключите его к внешнему динамику или гарнитуре. Включите устройство, и звук начнет воспроизводиться через внешний динамик или гарнитуру.

ПРИМЕЧАНИЕ.

- Аккумулятор подключенного устройства не будет заряжаться с помощью AUX-соединения.

- При выключении радио подключенное устройство не отключается.
- После использования AUX- или USB-соединителей надевайте на них мягкую оболочку для защиты от пыли, грязи и влаги.

Зарядка внешних устройств с помощью USB-соединения (PИС. L)

Вставьте USB-разъем подключаемого устройства в USB-порт радио. USB-порт выходного питания (6) является портом для подключения устройств с низким энергопотреблением, таких как мобильные телефоны, CD- и MP3-плееры. Если в USB-соединении больше нет необходимости, немедленно отключайте его.

ПРИМЕЧАНИЕ.

Воспроизведение музыки посредством USB-соединения невозможно.

Светодиодная подсветка

Когда радио включено, нажмите кнопку светодиодной подсветки (16). Подсветка включится и будет работать с изменением цвета. Ритм мигания светодиодной подсветки будет соответствовать ритму воспроизводимой музыки. Нажмите кнопку светодиодной подсветки еще раз, чтобы зафиксировать цвет подсветки. Нажмите кнопку светодиодной подсветки снова, чтобы отключить ее.

Поиск (DAB)



При первом включении устройства в режиме DAB радио начнет выполнять автоматическое сканирование для поиска местных радиостанций.

Нажмите кнопку ◀ или ▶ (10а или 10b) для прокрутки радиостанций. Нажмите кнопку  для выбора.

Поиск новых станций (DAB) (PИС. M)

Время от времени могут появляться новые доступные цифровые радиостанции (DAB). Или пользователь может переехать в другой регион. В этом случае может потребоваться активировать поиск новых радиостанций с помощью

кнопки . Радио выполнит полное сканирование цифровых частот. По мере нахождения новых станций значение на счетчике станций в левой части экрана будет увеличиваться, а станции будут добавляться в список.

Ручной поиск (FM). Нажмите кнопку  или  для настройки желаемой частоты. Каждое нажатие будет увеличивать или уменьшать значение на 0,05 МГц. Частота будет отображаться на дисплее.

Быстрое сканирование (FM). Нажмите кнопку  или  и удерживайте ее в течение 3 секунд. Частота увеличится для поиска первой радиостанции с приемлемой четкостью и остановится на этой станции. Частота будет отображаться на дисплее. Можно снова нажать кнопку со стрелкой вправо, чтобы продолжить поиск радиостанций на более высокой частоте. Можно нажать кнопку со стрелкой влево для поиска радиостанций на более низкой частоте. Функция поиска доступна только в режиме FM.

Сохранение станций в ячейки памяти (DAB и FM) (PIS. N)



Для каждого диапазона волн предусмотрено 5 ячеек памяти.

Нажмите и удерживайте желаемую кнопку предварительной настройки (15), пока предустановленный номер не отобразится на дисплее. Станция сохранится на выбранной кнопке предварительной настройки. Повторите данную процедуру для других радиостанций.

Станции, сохраненные в ячейках памяти, могут быть стерты для записи новых радиостанций, как описано выше.

Для выбора сохраненной радиостанции нажмите желаемую кнопку предварительной настройки, когда устройство находится в режиме радио. Предустановленный номер и частота станции появятся на дисплее.

Сброс системы (PIS. O)

Нажмите кнопку «Режим» и удерживайте ее в течение 3 секунд, затем нажмите кнопку  для входа в режим восстановления исходных настроек. Затем нажмите кнопку , чтобы выбрать «Да», и нажмите кнопку  для запуска процедуры восстановления.

Все сохраненные на устройстве данные будут удалены с восстановлением исходных настроек.

Обслуживание и уход



ПРЕДУПРЕЖДЕНИЕ!

Перед выполнением любых работ (очистки, транспортировки, хранения) извлекайте аккумулятор из устройства.



ВНИМАНИЕ!

Никогда не очищайте пластиковые части с помощью растворителей или других агрессивных жидкостей. Это может привести к повреждению устройства.

Очистка

Очищайте устройство при помощи сухой ткани или щетки.

Ремонт

Ремонт должен выполняться только в авторизованном сервисном центре.

Запасные части и принадлежности

Другие принадлежности можно найти в каталогах производителей. Изображения в разобранном виде и списки запасных частей можно найти на нашей домашней странице:

www.flex-tools.com/Disposal Information



Только для стран ЕС

Не выбрасывайте

электроинструменты вместе с бытовыми отходами! В соответствии с европейской директивой 2012/19/ЕС по транспортировке и утилизации отходов электрического и электронного оборудования согласно национальному законодательству использованные электрические приборы должны собираться отдельно и утилизироваться экологически безопасным способом.



Регенерация сырья вместо утилизации отходов.

Устройство, принадлежности и упаковка должны быть утилизированы экологически безопасным способом. Пластиковые части могут быть переработаны в соответствии с типом материала.

i ПРЕДУПРЕЖДЕНИЕ!

Не выбрасывайте аккумуляторы вместе с бытовым мусором, а также не бросайте их в огонь или в воду. Не вскрывайте использованные аккумуляторы.

Только для стран ЕС.

В соответствии с директивой 2006/66/ЕС неисправные и использованные аккумуляторы необходимо утилизировать.

i ПРИМЕЧАНИЕ.

Для получения информации о вариантах утилизации обратитесь к продавцу.

С Декларация соответствия

Мы с полной ответственностью заявляем, что изделие, описанное в разделе «Технические характеристики», соответствует следующим стандартам или нормативным документам:

2009/125/ЕС, 2011/65/EU, 2014/53/EU

Кроме того, далее перечислены все стандарты, которым соответствует данное изделие:

EN 62368, EN 301489-1, EN 300328,
EN 62479, EN 303345, EN 55032,
EN 55035, EN 61000-3-2, EN 61000-3-3

Ответственный за техническую документацию:

FLEX - Elektrowerkzeuge GmbH, R & D
Bahnhofstrasse 15, D-71711 Steinheim/Murr



Peter Lameli
Technical Head

Klaus Peter Weinper
Head of Quality
Department (QD)

Отказ от ответственности

Производитель и его представитель не несут ответственности за любой ущерб и упущенную выгоду в результате прерывания деятельности, вызванного изделием или непригодным для использования изделием. Производитель и его представитель не несут ответственности за любой ущерб, вызванный неправильным использованием устройства или использованием устройства с изделиями других производителей.

Ülevaade (JOON. A)

- | | | | |
|----|---------------------------------|----|-------------------------------|
| 1 | Aku-/patareipesa lukk | 11 | Ekraan |
| 2 | Aku-/patareipesa | 12 | Toitenupp / helitugevuse nupp |
| 3 | AC / DC pesa | 13 | Esita / paus |
| 4 | Vahelduvvoolu (AC) adapter | 14 | Režiim („Mode“) |
| 5 | AUX ühendus (sisse / välja) | 15 | Eelseadistatavad nupud |
| 6 | USB port | 16 | LED |
| 7 | FM antenn (pööratav) | 17 | Bass |
| 8 | Käepide | 18 | Bluetooth |
| 9 | Kõlar | 19 | Vaigista |
| 10 | Loo valiku / jaama otsingu nupp | 20 | Kell |
| | a) Alla | | |
| | b) Üles | | |

Tehnilised andmed

		AP 18.0/2.5	AP 18.0/5.0	AP 12/2.5	AP 12/5.0	AP 10.8/2.5	AP 10.8/4.0	AP 10.8/6.0
Aku tüübid								
Töötemperatuur	°C	0-40°						
Kaal (ilma akuta)	g	3700						
L X K X S	mm	365x210x200						
AUX ühendus	mm	3.5						
Bluetoothi® standard		V5.0						
Bluetoothi® ulatus (umbes)	m	10						
USB port	V/A	5 V, Maks. 2,1 A						
FM	MHz	87,5 MHz-108 MHz						
DAB	MHz	174,928 MHz-239,2 MHz						
Väljundvõimsus	W	20						

Kasutusjuhendis kasutatud sümbolid



HOIATUS!

Viitab ähvardavale ohule. Selle hoiatuse eiramine võib põhjustada surma või äärmiselt raskeid vigastusi.



ETTEVAATUST!

Viitab võimalikule ohtlikule situatsioonile. Selle hoiatuse eiramine võib põhjustada kergeid vigastusi või vara kahjustumist.



MÄRKUS

Viitab kasutusnõuannetele ja olulisele teabele.

Seadmel olevad sümbolid



Lugege kasutusjuhendit.



Ainult sisekasutuseks.



Bluetooth

DAB: Käesolevas kasutusjuhendis on termini „DAB“ tähendus „Digitaalne raadio“.

Oluline ohutusteave



HOIATUS!

Lugege tähelepanelikult läbi kõik ohutus- ja kasutusjuhised. Kui te ei arvesta allpool toodud hoiatusi ja juhiseid, võib tekkida elektrilöögi, tulekahju ja/või raske kehavigastuse oht. **Hoidke ohutus- ja kasutusjuhendid kindlas kohas, et saaksite neid ka tulevikus lugeda.**

Enne toote kasutamist lugege palun alljärgnevat ja toimige vastavalt:

- käesolev kasutusjuhend,
- antud hetkel kehtivad tegevuskoha eeskirjad ja õnnetuste ennetamise eeskirjad.

See toode on kaasaegne ja on loodud kooskõlas tunnustatud ohutuseeskirjadega. Sellegipoolest võib raadio kujutada kasutamise ajal ohtu kasutaja või kolmanda

osapoolle elule ja tervisele, samuti võivad kahjustuda nii toode kui vara.

Toodet võib kasutada ainult

- sihtotstarbeliselt,
- kui see toimib korrektselt.

Ohutusnõudeid rikkuvad vead tuleb alati viivitamatult parandada.

Sihtotstarve

Kõlar on mõeldud

- kaubanduslikuks/tööstuslikuks kasutamiseks,
- muusika esitamiseks, kui vastav allikas on seadmega ühendatud juhtmega (AUX) või juhtmata Bluetooth® (lugege ühendatud seadmete kasutusjuhiseid),
- FM-raadiojaamade ülekannete vastuvõtmiseks ja esitamiseks, kasutamiseks siseruumides (ehitusplatsil, töökodades või muudes sarnastes kohtades),
- kasutamiseks koos järgnevat tüüpi FLEX akudega: AP 18.0/2.5; AP 18.0/5.0; AP 12/2.5; AP 12/5.0; AP 10.8/2.5; AP 10.8/4.0 ja AP 10.8/6.0 (lugege akude kasutusjuhiseid).

Bluetooth® on ettevõtte Bluetooth SIG Inc. registreeritud sõna ja visuaalne kaubamärk.

Bluetooth® kõlari ohutusjuhised

- Seadet ei tohi kasutada lapsed ja füüsiliste, sensoorsete või vaimsete piirangutega või väheste kogemuste ja teadmistega isikud.
- Eemaldage seadmelt aku enne seadme käsitlemist (nt. lahtivõtmine, hooldus jne) ja transpordi või hoiustamise ajaks.
- Kasutage seadet ainult kuivades tingimustes. Kaitske seadet niiskuse ja veepritsmete eest.
- Kui seade tuuakse väga külmast keskkonnast soojemasse või vastupidi, siis laske seadmelt enne kasutamist hakkamist aklimatiseeruda. See ennetab kondensaadi seadmesse tekkimist.
- Kui kasutate Bluetooth® kõlarit koos väliste seadmetega, siis on oluline järgida väliste seadmete kasutusjuhendites esitatud ohutus- ja kasutusjuhiseid.
- Hoidke seade puhas. Saastumine tekitab elektrilöögiõhu.
- Tööpiirkond peab olema puhas ja hästi valgustatud. Segadus või valgustamata tööpiirkonnad võivad põhjustada õnnetusi.

Akude käsitlemise ohutusjuhised

- Ärge avage akut. Lühise oht!
- Kaitske akut kuumuse (kaasa arvatud pikaajalise päikesevalguse), lahtise tule, vee ja niiskuse eest. Plahvatusoht!
- Kahjustunud või väärkasutatud akust võib erituda suitsu/aurusid. Kui tunnete end halvasti, liikuge värske õhu kätte ja pöörduge arsti poole. Suitsu/aurud võivad ärritada hingamissüsteemi.
- Aku väärkasutamisel võib aku lekkida. Väلتige kokkupuudet sellise vedelikuga. Juhusliku kokkupuute tekkimisel loputage mõjutatud piirkonda veega. Kui vedelik satub silma, pöörduge arsti poole. Akust erituv vedelik võib põhjustada ärritust või põletusi.
- Laadige akusid ainult tootja soovitatud laadijatega. Akulaadija, mis sobib teatud tüüpi akuplokile, võib põhjustada tulekahju ohu, kui seda kasutatakse mõne teise akuga.
- Aku võib teravate esemete, nt. naelte või kruvikeerajatega kokkupuutumisel või väliselt rakendatava jõu tõttu kahjustuda. Selle tagajärjeks võib olla sisemine lühis, mis põhjustab aku põlemist, suitsu, plahvatamist või ülekuumenemist.

MÄRKUS

Järgige laadija kasutusjuhendis esitatud juhiseid akude laadimiseks.

Oluline teave

Palun järgige kasutusriigis kehtivaid raadiote litsentsitasude maksmise eeskirju.

Enne esmakasutust

Võtke seade pakendist välja ja kontrollige, et osad ei ole puudu või kahjustunud.

Akuploki paigaldamine või eemaldamine

ETTEVAATUST!

Enne akuploki eemaldamist lülitage raadio alati välja.

Aku-/patareipesa 2 avamiseks tõstke esmalt üles aku-/patareipesa lukk 1 ning seejärel avage aku-/patareipesa nagu on näidatud JOON. B.

Akuploki paigaldamiseks joondage akuploki keel korpuse süvisega ning libistage see paika. Lükake see alati täielikult sisse, kuni

see lukustub paika väikse klõpsatusega. Ärge lükake akut paigaldamisel jõuga. Kui akuplokk ei libise kergesti sisse, siis ei paigalda te seda õigesti (JOON. C).

Akuploki eemaldamiseks avage aku-/patareipesa, nagu on näidatud JOON. B. ja vajutage akuvabastusnuppu. Aku-/patareipesa sulgemiseks sulgege patarei-/akupesa kate ja hoidke seda paigas, seejärel vajutage aku-/patareipesa lukku, nagu on näidatud JOON. D

Komplektis sisalduva AC toiteadapteri (4) kasutamine

Sisestage AC toiteadapteri pistik AC/DC pesasse (3), mis asub raadio tagaküljel. Ühendage adapter standardsesse pistikupe-sasse. Adapteri kasutamisel ühendatakse akuplokk automaatselt lahti. Kui seadet ei kasuta, siis eemaldage AC adapter vooluvõrgust.

MÄRKUS

Toiteadapteriga akuplokk ei laeta.

Seadme sisse- ja väljalülitamine

Seadme sisselülitamine (JOON. E):

Vajutage toitenuppu (12) ja hoidke seda all 3 sekundit. Seade lülitub sisse. Ekraani (11) taustvalgustus lülitub sisse.

Seadme väljalülitamine:

Vajutage toitenuppu ja hoidke seda all 3 sekundit. Seade lülitub välja.

Ooterežiim (JOON. F)



Kui seade on sisselülitatud, siis vajutage lühidalt toitenuppu, seade lülitub ooterežiimile ning taustvalgustus kustub. Ooterežiimis vajutage lühidalt toitenuppu ja seade lülitub sisse. Ooterežiimis ei tööta ükski funktsioon.

Aja seadistamine

Mistahes režiimis vajutage KELLA nuppu (20) ja seadistage kella-aeg. Numbrid vilguvad alltoodud järjekorras: tund>minut>kuupäev>kuu>aasta. Iga väärtuse seadmiseks vajutage nuppe ◀ või ▶ (10a või 10b). Järgmise seadistuse jaoks vajutage esitamise / pausi nuppu (13). Kellaaja seadete salvestamiseks vajutage uuesti kella nuppu. Kui te seda uuesti ei

vajuta ega mistahes teisi nuppe 10 sekundi jooksul ei vajuta, siis protseduur katkeb ja muudatused ei salvestu.

Helitugevuse seadistamine (JOON. G)

Helitugevuse suurendamiseks keerake helitugevuse nuppu (12) päripäeva. Vähendamiseks keerake  nuppu vasakule. Vaigistamise sisselülitamiseks vajutage lühidalt  nuppu (19). Vaigistamise väljalülitamiseks vajutage uuesti vaigistamise nuppu või keerake helitugevuse nuppu (12).

Heli reguleerimine (JOON. H)

Bassi sisse- või väljalülitamiseks: lülitage lühidalt BASSI nuppu (17). Kui funktsioon on sisse lülitatud, siis süttib BASSI sümbol.

Töörežiimi valimine (JOON. I)

Vajutage lühidalt REŽIIMI nuppu ning valige, kuni kuvatakse soovitud režiim.

Saadaval on järgnevad töörežiimid.



- Raadio vastuvõtja DAB
- Raadio vastuvõtja FM
- Muusika esitamine Bluetoothi® kaudu ühendatud seadmetest
- Muusika esitamine AUX juhtme ühendatud seadmetest

Valikut kuvatakse vastava sümboli süttimisega ekraani ülaseravas.

Bluetoothi töörežiim (JOON. J)

Seadistage Bluetoothi® töörežiim REŽIIMI valiku nupuga või vajutage Bluetoothi nuppu (18).

Aktiveerige ühendatava seadme (mobiiltelefoni või muu sarnase seadme) Bluetoothi funktsioon ja valige Bluetoothi ühenduse sihtmärgiks "RD 12/18/230". Selleks järgige juhiseid paaritatud seadme (nutitelefoni või muu sarnase seadme) kasutusjuhendis.

Eelmise või järgmise loo valimiseks vajutage üks kord  või  nupule.

Muusika katkestamiseks või esitamiseks vajutage  nuppu.

MÄRKUS

Bluetoothi seadme ühenduse katkestamiseks eduka paaritamise järgselt vajutage  nuppu ja hoidke seda all 3 sekundit. Ühendus on katkestatud.

AUX töörežiim: SISSE/VÄLJA (IN/OUT) (JOON. K)

Seadistage AUX töörežiim REŽIIMI valiku nupuga. Vabastage AUX IN ühendus pehmest kattedest ja ühendage see välise muusikaseadmega (MP3-mängija või muu sarnane seade). Lülitage väline muusikaseade sisse ja käivitage muusika esitus. Helitugevuse seadistamiseks kasutage välise muusikaseadme helitugevuse reguleerimise vahendeid või raadio helitugevuse reguleerimise nuppe.

Vabastage AUX OUT ühendus hoidikust ja ühendage see välise kõlari või peakomplektiga. Lülitage seade sisse ja heli edastatakse välisesse kõlarisse või peakomplekti.

MÄRKUS

- *Ühendatud seadmete akusid ei ole võimalik AUX ühenduse kaudu laadida.*
- *Kui raadio välja lülitatakse, siis ühendatud seadmeid välja ei lülitata.*
- *Pärast AUX või USB ühenduste kasutamist pange pehmed katted tagasi, et kaitsta neid tolm, mustuse ja niiskuse eest.*

Välise seadme laadimine USB ühenduse kaudu (JOON. L)

Sisestage ühendatava seadme USB pistik raadio USB porti.

USB toiteväljundi port (6) on ühendusport madala voolutarbega seadmetele, nagu mobiiltelefonid, CD- ja MP3-mängijad.

Lahutage USB ühendus kohe, kui see enam vajalik ei ole.

MÄRKUS

USB ühenduse kaudu muusikat mängida ei saa.

LED tuli

Kui raadio on sisse lülitatud: vajutage LED tule nuppu (16) ja sisse lülitub värvimuutev LED valgustus. Vilkuva LED tule rütm kohandub esitatava muusikaga. Vajutage uuesti LED tule nuppu ja LED tuled jäävad põlema. Vajutage uuesti LED tule nuppu ja LED tuled lülituvad välja.

Häälestamine (DAB)

Seadme esmakordsel sisselülitamisel DAB režiimis hakkab raadio otsima kohalikke ülekandejaamu.

Jaamade vahetamiseks vajutage lühidalt nuppe ◀ või ▶ (10a või 10b). Valimiseks vajutage ► nuppu.

Uute jaamade leidmine (DAB) (JOON. M)

Aeg-ajalt tuleb uusi DAB raadiojaamu juurde. Või olete kolinud riigi teise otsa. Sellisel juhul tuleb aktiveerida raadiol uute jaamade otsing. Selleks vajutage ► nuppu. Raadio teostab tervikliku DAB sageduste otsingu.

Uute jaamade leidmisel suureneb vasakul asuv jaamade loendur ja jaamad lisatakse nimekirja.

Käitsihäälestus (FM) Vajutage lühidalt nuppe ◀ või ▶ ja seadistage soovitud sagedus. Iga vajutus suurendab või vähendab sagedusväärtust 0,05 MHz võrra. Ekraanile kuvatakse sagedusväärtus.

Automaathäälestus (FM) Vajutage nuppe ◀ või ▶ ja hoidke ema-kumba all 3 sekundit, häälestusseadme sagedusväärtus suureneb ja seade hakkab otsima esimest piisavalt selge ülekandega raadiojaama ning seejärel häälestus peatub. Ekraanile kuvatakse sagedusväärtus. Järgnevatel suurematel sagedustel raadiojaamade otsimise jätkamiseks võib vajutada parempoolset noolenuppu. Järgnevatel väiksematel sagedustel raadiojaamade otsimise võib vajutada vasakpoolset noolenuppu. Otsingu funktsioon on saadaval ainult FM režiimis.

Jaamade salvestamine eelseadistuse mälukohtadele (DAB ja FM) (JOON. N)

Iga laineala kohta on võimalik seadistada 5 mälu kohta.

Vajutage ja hoidke all soovitud eelseadistatavat nuppu (15), kuni eelseadistuse numbrit kuvatakse ekraanil. Seejärel salvestatakse jaam valitud eelseadistatava nupu alla.

Korrake sama protseduuri ülejäänud eelseadistatavate nuppude puhul. Eelseadistatavate nuppude mälukohtadele salvestatud jaamasid saab üle kirjutada. Selleks korrake ülaltoodud protseduure. Eelseadistatavate nuppude mälukohtadelt jaamade leidmiseks vajutage lühidalt

soovitud eelseadistataval nupul, kui seade on raadio režiimil. Eelseadistuse number ja jaama sagedusväärtus kuvatakse ekraanile.

Süsteemi lähtestamine (JOON. O)

Vajutage režiimi nuppu ja hoidke seda all 3 sekundit, vajutage nuppu. ►, et siseneda tehase algseadete taastamise kasutajaliidesesse. Seejärel vajutage nuppu.

►, et valida „Jah“ ning nuppu. ►, et käivitada algseadete taastamise protsess. Kõik seadmesse salvestatud andmed kustutatakse ja seadme algseaded taastatakse.

Hooldus



HOIATUS!

Eemaldage aku seadmelt enne mistahes toimingute (puhastamine, transport, hoiustamine) teostamist.



ETTEVAATUST!

Ärge kunagi puhastage plastikosi lahustite või teiste ägedatoimeliste vedelikega. See võib seadet kahjustada.

Puhastamine

Pühkige seade puhtaks kuiva lapi või harjaga.

Remont

Remonditöid tohib teostada vaid volitatud hoolduskeskuses.

Varuosad ja tarvikud

Teavet teiste tarvikute kohta leiате tootja kataloogidest. Suurendatud joonised ja varuosade nimekirjad on leitavad meie kodulehel:

www.flex-tools.com/Disposal Information



Ainult EL riikidele

Ärge visake elektritööriistu olmeprügi hulka! Kooskõlas Euroopa Liidu elektri- ja elektroonikaseadmetest tekkinud jäätmete direktiivi (WEEE) 2012/19/EL nõuetega ning vastavalt kohalikule seadusandlusele tuleb elektritööriistad eraldi koguda ja keskkonnasäästlikul viisil ümber töödelda.



Toormaterjali utiliseerimine äraviskamise asemel.

Seade, tarvikud ja pakend tuleb keskkonnasäästlikul viisil ümber töödelda. Plastikosad tuleb töödelda ümber vastavalt materjali tüübile.

⚠ HOIATUS!

Ärge visake akusid olmeprügi hulka, tulle ega vette. Ärge avage kasutatud akusid.

Ainult EL riikidele:

Kooskõlas direktiivi 2006/66/EÜ nõuetega tuleb defektsed või kasutatud akud ümber töödelda.

i MÄRKUS

Palun uurige kõrvaldamise teavet oma edasimüüjalt!

⌋ ⌋- Vastavusdeklaratsioon

Me kinnitame, tootja ainuvastutusel, et jaotises „Tehnilised andmed“ kirjeldatud toode on kooskõlas järgnevate standardite või normatiivsete dokumentidega:

2009/125/EÜ, 2011/65/EL, 2014/53/EL

Lisaks on esitatud kõik standardid, mida me peame järgima:

EN 62368, EN 301489-1, EN 300328,
EN 62479, EN 303345, EN 55032,
EN 55035, EN 61000-3-2, EN 61000-3-3

Tehnilise dokumentatsiooni eest vastutab:

FLEX - Elektrowerkzeuge GmbH, R & D
Bahnhofstrasse 15, D-71711 Steinheim/Murr



Peter Lameli
Technical Head

Klaus Peter Weinper
Head of Quality
Department (QD)

01.04.2022; FLEX-Elektrowerkzeuge GmbH
Bahnhofstrasse 15, D-71711 Steinheim/Murr

Vastutusest lahtiütlemine

Tootja ja tootja esindajad ei vastuta kahjustuste ning saamatajäänud tulu eest, mis on põhjustatud tootest või kasutuskõlbmatust tootest tingitud tööseisakutest. Tootja ja tootja esindajad ei vastuta kahjustuste eest, mis on põhjustatud seadme väärkasutusest või seadme kasutamisest koos teiste tootjate toodetega

Apžvalga (A pav.)

1	Baterijų skyriaus užraktas	11	Ekranas
2	Baterijų skyrius	12	Ijungimo ir išjungimo / garso reguliavimo rankenėlė
3	AC/DC lizdas	13	Leisti / pristabdyti
4	AC adapteris	14	Režimas
5	AUX jungtis (įvestis / išvestis)	15	Nustatytų stočių mygtukai
6	USB lizdas	16	LED
7	FM antena (sukinėjama)	17	Žemi tonai
8	Rankena	18	„Bluetooth“
9	Garsiakalbis	19	Nutildymas
10	Takelio parinkimo / stoties paieškos mygtukas	20	Laikrodis
	a) žemyn		
	b) aukštyn		

Techniniai duomenys

Baterijų tipai		AP	AP	AP	AP	AP	AP	AP
		18.0/2.5	18.0/5.0	12/2.5	12/5.0	10.8/2.5	10.8/4.0	10.8/6.0
Darbinė temperatūra	°C	0-40						
Svoris (be baterijos)	g	3700						
P X A X G	mm	365x210x200						
AUX jungtis	mm	3.5						
„Bluetooth“ standartas		V5.0						
„Bluetooth“ veikimo atstumas (apytikslis)	m	10						
USB lizdas	V/A	5 V, iki 2,1 A						
FM	MHz	87,5-108 MHz						
DAB	MHz	174,928-239,2 MHz						
Išvesties galia	W	20						

Šiame vadove naudojami simboliai

ĮSPĖJIMAS!

Įspėja apie grėšiantį pavojų. Nekreipiant dėmesio į šį įspėjimą galima sunkiai ar net mirtinai susižaloti.

DĖMESIO!

Įspėja apie galimai pavojingą situaciją. Nekreipiant dėmesio į šį įspėjimą galima nesunkiai susižaloti arba sugadinti turą.

PASTABA

Pateikia svarbią informaciją ir naudojimo patarimus.

Simboliai ant aparato



Skaityti naudojimo instrukciją.



Naudoti tik patalpoje.



„Bluetooth“

DAB: „DAB“ santrumpa šiame vadove reiškia „skaitmeninį radiją“.

Svarbi informacija apie saugą

ĮSPĖJIMAS!

Perskaitykite visas saugos instrukcijas ir bendrąsias instrukcijas. Nesilaikant saugos instrukcijų ir bendrųjų instrukcijų galima patirti elektros smūgį, sukelti gaisrą ir (ar) sunkiai susižaloti. **Visas saugos instrukcijas ir bendrąsias instrukcijas pasidėkite saugioje vietoje, kad ateityje galėtumėte pasižiūrėti.**

Prieš pradėdant gaminį naudoti prašome perskaityti šiuos dokumentus ir laikytis jų nurodymų:

- šias naudojimo instrukcijas;
- darbo vietoje galiojančias taisykles ir nelaimingų atsitikimų prevencijos reglamentus.

Šis modernus elektrinis įrankis pagamintas taip, kad atitiktų visus jam taikomus saugos reikalavimus.

Vis dėlto, naudojant šį radijo aparatą gali kilti pavojus gyvybei ar pavojus sužaloti savo ar kitų asmenų galūnes, o taip pat sugadinti gaminį ar kitą turą.

Šį gaminį galima naudoti tik:

- pagal jo paskirtį;
- jeigu jis yra visiškai tvarkingas.

Saugumą mažinančius gedimus reikia nedelsiant pašalinti.

Paskirtis

Garsiakalbis yra skirtas:

- naudoti pramonėje ir profesinėje veikloje;
- leisti prie aparato laidu (AUX) ar be laido („Bluetooth“) prijungtus muzikos šaltinius (žr. prijungtų prietaisų naudojimo instrukcijas);
- priimti ir leisti FM radijo stotis;
- naudoti patalpų viduje (pastatuose, dirbtuvėse ir pan.);
- naudoti su AP 18.0/2.5; AP 18.0/5.0; AP 12/2.5; AP 12/5.0; AP 10.8/2.5; AP 10.8/4.0 ir AP 10.8/6.0 tipų FLEX baterijomis (žr. baterijų naudojimo instrukcijas).

„Bluetooth“ yra registruotasis žodinis ir vaizdinis „Bluetooth SIG Inc.“ prekės ženklas.

„Bluetooth“ garsiakalbio saugos instrukcijos

- Šis aparatas nėra skirtas naudoti vaikams ar asmenims, kurių sumažėję fiziniai, jutiminiai ar protiniai gebėjimai, arba kuriems trūksta patirties ir žinių.
- Prieš vykdydami bet kokius aparato tvarkymo darbus (pvz., ardymo, techninės priežiūros ir pan.) ir prieš jį gabendami arba padėdami į sandėlį, išimkite baterijas.
- Aparatą naudokite tik sausoje aplinkoje. Saugokite aparatą nuo drėgmės ir vandens tiškaly.
- Perkėle aparatą iš labai šaltos aplinkos į šiltą arba atvirksčiai, nejunkite kurį laiką, kad temperatūra susivienodintų. Taip išvengsite kondensacijos aparato viduje.
- Naudojant „Bluetooth“ garsiakalbį kartu su išoriniais prietaisais, būtina laikytis išorinių prietaisų instrukcijose pateiktų nurodymų ir saugos priemonių.
- Aparatas visada turi būti švarus. Nešvarumai gali padidinti elektros smūgio pavojų.

- Darbo vieta turi būti švari ir gerai apšviesta. Jei darbo vieta netvarkinga ar blogai apšviesta, gali įvykti nelaimingas atsitikimas.

Baterijų naudojimo saugos instrukcijos

- Baterijos neardykite. Trumpojo sujungimo pavojus!
- Saugokite bateriją nuo kaitros, įskaitant ir saulės kaitrą, vandens ir drėgmės. Sprogimo pavojus!
- Pažeista ar netinkamai naudojama baterija gali išskirti garus. Jeigu pasijautėte blogai, išeikite į gryną orą ir kreipkitės į gydytoją. Garai gali dirginti kvėpavimo takus.
- Iš netinkamai naudojamos baterijos gali tekėti skystis. Nelieskite jo. Skysčiui atsitiktinai patekus ant odos, nuplaukite vandeniu. Jeigu skysčio pateko į akis, kreipkitės ir į gydytojus. Iš baterijos ištekėjęs skystis gali dirginti arba nudeginti.
- Baterijas įkraukite naudodami tik gamintojo rekomenduojamus įkroviklius. Naudojant įkroviklį, skirtą kito tipo baterijai, gali kilti gaisro pavojus.
- Bateriją gali pažeisti aštrūs daiktai, pvz., vinyas ar atsuktuvai. Tokiu atveju gali įvykti vidinis trumpasis jungimas ir baterija gali pradėti rūkti, užsidegti, sprogti ar perkaisti.

PASTABA

Laikykites baterijos įkrovimo taisyklių, pateiktų įkroviklio naudojimo vadove.

Svarbi informacija

Prašome laikytis reglamentų dėl radijo licencijos mokesčių, galiojančių aparato naudojimo šalyje.

Prieš gaminį įjungiant

Išpakuokite aparatą ir patikrinkite, ar netrūksta kokių nors dalių ir ar jos nepadėtos.

Sudėtinės baterijos įdėjimas ir išėmimas

DĖMESIO!

Prieš išimdami sudėtinę bateriją, radiją visada išjunkite.

Norint atidaryti baterijų skyrių 2, pradžioje reikia pakelti baterijų skyriaus užraktą 1, o po to atidaryti skyriaus dangtelį, kaip parodyta B pav.

Norint įdėti sudėtinę bateriją, reikia įtaikyti jos iškyšą į baterijų skyriaus griovelį ir įstumti į vietą. Visada stumkite iki galo, kol baterija spragtelėdama užsifiksuos. Įstatydami bateriją nenaudokite jėgos. Jeigu baterija sunkiai lenda, tai reiškia, kad ji netinkamai įstatyta (C pav.).

Norint išimti sudėtinę bateriją, atidarykite baterijų skyrių, kaip aprašyta B pav., ir paspauskite baterijos atjungimo mygtuką. Norint uždaryti baterijų skyrių, reikia uždaryti skyriaus dangtelį ir jį prilaikyti, o po to paspausti baterijų skyriaus užraktą, kaip parodyta D pav.

Pridedamo AC adapterio naudojimas (4)

Kintamosios srovės (AC) adapterio kištuką įkiškite į AC / DC lizdą (3) ant radijo aparato nugarėlės.

Adapterį prijunkite prie įprasto maitinimo įtampos lizdo. Adapterio naudojimo metu sudėtinė baterija automatiškai atjungiamas. Nenaudojamą AC adapterį reikia atjungti nuo maitinimo įtampos lizdo.

PASTABA

AC adapteriu negalima įkrauti sudėtinės baterijos.

Aparato įjungimas ir išjungimas

Įjungimas (E pav.):

Paspauskite įjungimo ir išjungimo mygtuką (12) ir palaikykite nuspaudę 3 sekundes. Aparatas įsijungia. Užsidega ekrano (11) foninis apšvietimas.

Išjungimas:

Paspauskite įjungimo ir išjungimo mygtuką ir palaikykite nuspaudę 3 sekundes. Aparatas išsijungia.

Parengties režimas (F pav.)

Kai aparatas įjungtas, spustelėkite įjungimo ir išjungimo mygtuką: aparatas persijungia į parengties režimą ir užgęsta foninis apšvietimas. Aparatą vėl įjungsitė, parengties režimo metu spustelėję įjungimo ir išjungimo mygtuką. Parengties režimo metu neveikia jokios aparato funkcijos.

Laiko nustatymas

Jei norite nustatyti laiką, bet kokiame režime paspauskite laikrodžio mygtuką (20).

Skaičiai ekrane mirkčioja šia tvarka: valandos > minutės > data > meniu > metai. Kad nustatytumėte kiekvieną vertę, spaudžiokite ◀ arba ▶ mygtuką (10a arba 10b). Į kitą nuostatą pereisite spustelėdami leidimo / pristabdymo mygtuką (13). Kad įrašytumėte laiko nuostatas, dar kartą paspauskite laikrodžio mygtuką. Jeigu per 10 sekundžių jo dar kartą nepaspausite arba nepaspausite jokio kito mygtuko, procedūra nutraukiama ir jūsų atlikti pakeitimai atšaukiami.

Garso stiprumo nustatymas (G pav.)

Garso stiprumui padidinti rankenėlę (12) sukite pagal laikrodžio rodyklę. Garso stiprumui sumažinti rankenėlę  sukite prieš laikrodžio rodyklę.

Jei garsą norite išjungti, spustelėkite  mygtuką (19). Dar kartą spustelėkite nutildymo mygtuką ir pasukite garso reguliavimo rankenėlę (12), kad garsą įjungtumėte.

Garso nustatymas (H pav.)

Norint įjungti arba išjungti žemus tonus: spustelėkite žemų tonų mygtuką BASS (17). Įjungus šią funkciją užsidega žemų tonų simbolis.

Veikimo režimo parinkimas (I pav.)

Spaudžiokite režimo mygtuką MODE, kol ekrane atsiras pageidaujamas veikimo režimas.

Galima įjungti šiuos režimus:

- Radijo imtuvą DAB;
- Radijo imtuvą FM;
- Per „Bluetooth“[®] prijungtų muzikos šaltinių leidimą;
- Per AUX jungtį prijungtų muzikos šaltinių leidimą.

Pasirinkus režimą atitinkamas jo simbolis rodomas ekrano viršuje.

„Bluetooth“ veikimo režimas (J pav.)

„Bluetooth“[®] veikimo režimą nustatykite MODE mygtuku arba paspauskite „Bluetooth“ mygtuką (18).

Įjunkite „Bluetooth“ funkciją prietaise, kurį prijungiate (pvz., mobiliajame telefone) ir

pasirinkite „Bluetooth“ ryšio „RD 12/18/230“ prietaisą. Kad sujungtumėte prietaisus, laikykitės susieto prietaiso (pvz., išmaniojo telefono) naudojimo instrukcijų. Spustelėkite ◀ arba ▶ mygtuką, kad paleistumėte ankstesnę ar kitą dainą. Spustelėkite  mygtuką, kad kūrinių pristabdytumėte ar vėl paleistumėte.



PASTABA

*Kad nutrauktumėte „Bluetooth“ ryšį po sėkmingo susiejimo, paspauskite * mygtuką ir palaikykite nuspaudę 3 sekundes. Ryšys nutraukiamas.*

AUX veikimo režimas: IN/OUT (K pav.)

Režimo (MODE) mygtuku nustatykite AUX veikimo režimą. Ištraukite AUX IN jungtį iš minkšto gaubtelio ir prijunkite prie išorinio muzikos šaltinio (pvz., MP3 grotuvo). Įjunkite išorinį muzikos šaltinį ir paleiskite muziką. Garso stiprumą nustatykite išorinio muzikos šaltinio arba radijo aparato reguliatoriumi. Ištraukite AUX OUT jungtį iš laikiklio ir prijunkite prie išorinio garsiakalbio arba ausinių. Įjunkite aparatą ir garsas skambės per išorinį garsiakalbį arba ausines.



PASTABA

- *Prijungtų prietaisų baterijų negalima įkrauti per AUX jungtį.*
- *Išjungus radijo aparatą, prijungti prietaisai neišjungiami.*
- *Panaudoję AUX ar USB jungtis, vėl uždėkite ant jų minkštus gaubtelius, kad apsaugotumėte nuo dulkių, nešvarumų ir drėgmės.*

Išorinių prietaisų įkrovimas per USB jungtį (L pav.)

Prijunkite įkraunamo prietaiso USB kištuką prie radijo aparato USB lizdo. USB maitinimo lizdas (6) yra prijungimo lizdas mažos galios prietaisams įkrauti, pvz., mobiliesiems telefonams ir CD ar MP3 grotuvams. Įkrovę nedelsdami atjunkite prietaisą nuo USB lizdo.



PASTABA

Per USB jungtį negalima groti jokios muzikos.

LED apšvietimas

Kai radijo aparatas įjungtas: paspauskite LED mygtuką (16) ir ekrane užsidegs kintančios spalvos LED apšvietimas. LED apšvietimas mirksi pagal grojamos muzikos ritmą. Paspauskite LED mygtuką dar kartą ir užsidegs nekintančios spalvos LED apšvietimas. Dar kartą paspaudus šį mygtuką LED apšvietimas išsijungia.

Radijo stočių nustatymas (DAB)

Pirmą kartą įjungus radijo aparatą DAB režime, jis automatiškai pradės toje vietoje priimamų radijo stočių dažnių paiešką. Spaudžiokite ◀ arba ▶ mygtuką (10a arba 10b), kad ieškotumėte radijo stočių. Paspauskite ►|| mygtuką, kad pasirinktumėte.

Naujų stočių paieška (DAB) (M pav.)

Kartais gali atsirasti naujų priimamų DAB radijo stočių dažnių arba jūs pervažiuojate į kitą šalies dalį. Tokiu atveju jums gali tekti paieškoti radijo aparate naujų stočių dažnių. Paspauskite ►|| mygtuką. Jūsų radijo imtuvus atliks visų priimamų DAB dažnių paiešką. Radęs naują stotį, imtuvus įtrauks ją į stočių sąrašą ir stočių skaitiklį kairėje ekrano pusėje.

Rankinis nustatymas (FM): Spaudžiokite ◀ arba ▶ mygtuką, kad nustatytumėte pageidaujamą radijo bangų dažnį. Kiekvienu spustelėjimu dažnį padidinsite arba sumažinsite 0,05 MHz. Nustatytas dažnis rodomas ekrane.

Automatinė paieška (FM): Paspauskite ◀ arba ▶ mygtuką ir palaikykite nuspaudę 3 sekundes: radijo imtuvus pradės priimamų dažnių stočių paiešką ir sustos, suradęs pirmąją. Surastas dažnis rodomas ekrane. Galima dar kartą spustelėti dešinįjį mygtuką su rodykle ir tęsti aukštesnio dažnio radijo stočių paiešką. Galima dar kartą spustelėti kairinį mygtuką su rodykle ir tęsti žemesnio dažnio radijo stočių paiešką. Paieškos funkcija veikia tik FM režime.

Stočių įrašymas į atmintį (DAB ir FM) (N pav.)

Kiekviename radijo bangų diapazone galima įrašyti į atmintį po 5 radijo stotis.

Paspauskite ir laikykite nuspaudę nustatytos stoties mygtuką (15), kol ekrane atsiras nustatytos stoties numeris. Tokiu būdu stotis įrašoma pasirinktu nustatytos stoties mygtuku. Tą pačią procedūrą pakartokite ir įrašydami kitas radijo stotis.

Nustatytų stočių mygtukais įrašytas stotis galima ir pakeisti, atliekant tą pačią pirmiau aprašytą procedūrą.

Norint paleisti nustatytos stoties mygtuku įrašytą radijo stotį, reikia spustelėti atitinkamą mygtuką (kai aparatas veikia radijo režime). Ekrane atsiranda nustatytos stoties numeris ir jos bangų dažnis.

Sistemos atstata (O pav.)

Paspauskite režimo mygtuką ir palaikykite jį 3 sekundes, paspauskite ►|| mygtuką, kad įeitumėte į gamyklinio atkūrimo funkcijos sąsają. Paspauskite ► mygtuką, kad pasirinktumėte „Yes“ (taip) ►|| ir paspauskite mygtuką, kad pradėtumėte atkūrimo procesą. Visi prietaise išsaugoti duomenys bus ištrinti ir atkurti pradiniai nustatymai.

Techninė ir bendroji priežiūra



ĮSPĖJIMAS!

Prieš vykdydami bet kokius darbus (valymo, gabenimo, sandėliavimo) išimkite iš aparato bateriją.



DĖMESIO!

Plastikinių dalių niekada nevalykite tirpikliais ar kitais esdinančiais skysčiais. Galite sugadinti aparatą.

Valymas

Aparatą valykite sausa šluoste ar šepetėliu.

Remontas

Remonto darbus gali vykdyti tik įgaliotas techninės priežiūros centras.

Atsarginės dalys ir priedai

Kitus priedus rasite gamintojo kataloguose. Brėžinius su išskleistaisiais vaizdais ir atsarginių dalių sąrašus rasite mūsų svetainėje:

www.flex-tools.com/Disposal Information



Tik ES šalims
Elektrinius įrankius draudžiama išmesti kartu su buitinėmis atliekomis! Pagal Europos elektrinės ir elektroninės įrangos atliekų direktyvą 2012/19/ES ir atitinkamus nacionalinius įstatymus, netinkamus naudoti elektrinius įrankius reikia surinkti atskirai ir perdirbti aplinkos neteršiančiu būdu.



Žaliavų utilizavimas vietoje atliekų išmetimo.

Aparatą, jo priedus ir pakuotes reikia perdirbti aplinkos neteršiančiu būdu. Plastikinės dalys yra paženklintos pagal medžiagos tipą, kad jas būtų galima perdirbti.



ĮSPĖJIMAS!

Neišmesti baterijų kartu su buitinėmis atliekomis, į ugnį ar vandenį. Neardyti naudotų baterijų.

Tik ES šalims:

Pagal 2006/66/EB direktyvą sugadintas ar netinkamas naudoti baterijas reikia perdirbti.



PASTABA

Informaciją apie utilizavimą jums suteiks pardavėjo atstovas!

CE - Atitikties deklaracija

Prisiimdami visą atsakomybę mes patvirtiname, kad skyriuje „Techninės specifikacijos“ aprašytas gaminys atitinka šių standartų ir norminių dokumentų reikalavimus:

2009/125/EB, 2011/65/ES, 2014/53/ES

Be to, gaminys atitinka šių standartų reikalavimus:

EN 62368, EN 301489-1, EN 300328,
EN 62479, EN 303345, EN 55032,
EN 55035, EN 61000-3-2, EN 61000-3-3

Už techninę dokumentaciją atsakingi asmenys:

FLEX - Elektrowerkzeuge GmbH, R & D
Bahnhofstrasse 15, D-71711 Steinheim/Murr

Peter Lameli
Technical Head

Klaus Peter Weinper
Head of Quality
Department (QD)

01.04.2022; FLEX-Elektrowerkzeuge GmbH
Bahnhofstrasse 15, D-71711 Steinheim/Murr

Atleidimas nuo atsakomybės

Gamintojas ir jo atstovas neatsako už jokią žalą ar pelno praradimą dėl verslo prastovų, kurias sukėlė mūsų gaminyje ar netinkamas naudoti gaminyje. Gamintojas ir jo atstovas neatsako už jokią žalą, kurią sukėlė netinkamas šio aparato naudojimas arba jo naudojimas su kitų gamintojų priedais.

Pārskats (A ATT.)

- | | |
|--|---|
| 1 Akumulatora nodalījuma slēdzis | b) uz augšu |
| 2 Akumulatora nodalījums | 11 Displejs |
| 3 Maiņstrāvas/līdzstrāvas kontaktligzda | 12 Ieslēgšanas/izslēgšanas/skaļuma regulēšanas poga |
| 4 Maiņstrāvas adapteris | 13 Atskaņot/pauzēt |
| 5 AUX savienotājs (ieeja/izeja) | 14 Režīms |
| 6 USB ports | 15 Iepriekšējās iestatīšanas pogas |
| 7 FM antena (grozāma) | 16 LED |
| 8 Rokturis | 17 Basi |
| 9 Skaļrunis | 18 Bluetooth |
| 10 Poga dziesmas izvēlei/stacijas meklēšanai | 19 Izslēgt skaņu |
| a) uz leju | 20 Pulkstenis |

Tehniskie dati

Bateriju tipi		AP 18.0/2.5	AP 18.0/5.0	AP 12/2.5	AP 12/5.0	AP 10.8/2.5	AP 10.8/4.0	AP 10.8/6.0
Darbības temperatūra	°C	0-40°						
Svars (bez baterijas)	g	3700						
P X A X D	mm	365x210x200						
AUX savienotājs	mm	3.5						
Bluetooth® standarts		V5.0						
Bluetooth® diapazons (aptuvenus)	m	10						
USB ports	V/A	5V, Maks. 2,1A						
FM	MHz	87,5MHz - 108MHz						
DAB	MHz	174,928MHz - 239,2MHz						
Izejas jauda	W	20						

Šajā rokasgrāmatā izmantotie apzīmējumi

BRĪDINĀJUMS!

Norāda par iespējamu apdraudējumu. Šī brīdinājuma neievērošana var izraisīt nāvi vai ļoti smagas traumas.

UZMANĪBU!

Norāda par iespējamu bīstamu situāciju. Šī brīdinājuma neievērošana var izraisīt nelielu savainojumu vai īpašuma bojājumus.

PIEZĪME!

Norāda, ka uz to attiecas lietošanas ieteikumi un svarīga informācija.

Apzīmējumi uz produkta etiķetes



Izlasiet lietotāja rokasgrāmatu



Tikai lietošanai iekštelpās.



Bluetooth

DAB: Nosaukums „DAB” šajā rokasgrāmatā nozīmē digitālās skaņas apraides radio.

Svarīga drošības informācija

BRĪDINĀJUMS!

Izlasiet visas drošības instrukcijas un vispārīgos norādījumus. Šo drošības instrukciju un vispārīgo norādījumu neievērošanas sekas var radīt elektriskās strāvas triecienu, aizdegšanos un/vai nopietnas traumas. **Saglabājiet šīs drošības instrukcijas un vispārīgos norādījumus drošā vietā turpmākai pārlasīšanai.**

Pirms sākat lietot produktu, lūdzu, izlasiet turpmāk norādīto informāciju un ievērojiet:

- šo lietošanas instrukciju;
- pašreiz spēkā esošos noteikumus par instrumenta darba vietu un par negadījumu novēršanu.

Šis produkts ir izgatavots, izmantojot jaunākās tehnoloģijas, un ir konstruēts saskaņā ar atzītiem drošības noteikumiem.

Tomēr radio lietošanas laikā pastāv apdraudējums lietotāja vai trešās personas dzīvībai vai veselībai, vai arī produkts var īpašums var tikt sabojāts.

Produktu drīkst izmantot tikai

- tam paredzētajam mērķim
- un teicamā darba stāvoklī.

Kļūmes, kas apdraud drošību, ir nekavējoties jānovērš.

Paredzētā lietošana

Skaļrunis ir paredzēts:

- komerciālai izmantošanai rūpniecībā un tirdzniecībā;
- mūzikas avotu atskaņošanai, ko savieno ar ierīci, izmantojot kabeli (AUX) vai bez kabeļa (Bluetooth®) (skatīt savienoto ierīču lietošanas instrukcijas);
- FM radio staciju uztveršanai un atskaņošanai;
- izmantošanai iekštelpās (būvlaukumos, darbnīcās vai tamlīdzīgās vietās);
- izmantošanai ar AP 18.0/2.5; AP 18.0/5.0; AP 12/2.5; AP 12/5.0; AP 10.8/2.5; AP 10.8/4.0 un AP 10.8/6.0 tipa FLEX baterijām (skatīt bateriju lietošanas instrukciju).

Bluetooth® ir reģistrēta vārda zīme un Bluetooth SIG Inc. figurāla preču zīme.

Bluetooth® skaļruņa lietošanas drošības instrukcija

- Šis produkts nav paredzēts lietošanai bērniem un personām ar ierobežotām fiziskām, maņu vai garīgām spējām vai bez pieredzes un zināšanām, kā rīkoties ar to.
- Pirms jebkādu darbu veikšanas ar ierīci (piemēram, demontāžas, apkopes utt.), kā arī pirms transportēšanas vai novietošanas uzglabāšanā, no ierīces ir jāizņem baterija.
- Izmantojiet ierīci tikai sausus apstākļos. Sargājiet ierīci no mitruma un ūdens šļakatām.
- Ja ierīci no aukstuma pārnes uz siltāku vidi vai otrādi, tad ierīcei pirms izmantošanas ir jāļauj aklimatizēties. Tas novērsīs kondensāta veidošanos ierīces iekšpusē.
- Izmantojot Bluetooth® skaļruni kopā ar ārējām ierīcēm, noteikti ievērojiet drošības informāciju un instrukcijas, kas norādītas ārējo ierīču lietošanas instrukcijās.
- Rūpējieties par produkta tīrību. Netīrumu dēļ pastāv elektriskās strāvas trieciena draudi.

- Uzturiet darba zonu tīru un labi apgaismotu. Nesakārtotā un slikti apgaismotā darba zonā var notikt nelaimes gadījumi.

Bateriju lietošanas drošības norādījumi

- Nemēģiniet atvērt bateriju. Īssavienojuma draudi!
- Sargājiet bateriju no karstuma, piemēram, no ilgstošas atrašanās intensīvā saules gaismā, no uguns, ūdens un mitruma. Sprādziena bīstamība!
- Bojāta vai nepareizi izmantota baterija var izraisīt izgarojumu izdalīšanos. Ja tas noticis, nodrošiniet piekļuvi svaigam gaisam un, ja jūtaties slikti, konsultējieties ar ārstu. Izgarojumi var kairināt elpošanas orgānu sistēmu.
- Ja baterija tiek nepareizi izmantota, no tās var izplūst šķidrums. Izvairieties no saskares ar šādu šķidrumu. Ja tas tomēr nonācis uz ādas, skarto vietu nekavējoties noskalojiet ar ūdeni. Ja šķidrums iekļuvis acīs, meklējiet medicīnisko palīdzību. No baterijas izkļuvušais šķidrums var izraisīt kairinājumu vai apdegumus.
- Veiciet uzlādi tikai ar uzlādes ierīcēm, kuras ir ieteicis ražotājs. Lādētājs, kas paredzēts lietošanai tikai ar viena veida baterijām, var radīt ugunsgrēka draudus, ja to izmanto ar citu bateriju.
- Bateriju var sabojāt ar asiem priekšmetiem, piemēram, naglām vai skrūvgriežiem, kā arī fiziskas ārējas iedarbības rezultātā. Tas var izraisīt iekšēju īssavienojumu, kā rezultātā baterija vai aizdegties, no tās var sākt izdalīties dūmi, tā var uzsprāgt vai pārkarst.

i **PIEZĪME!**

levērojiet baterijas uzlādēšanas instrukcijas, kas norādītas lādētāja lietošanas rokasgrāmatā.

Svarīga informācija

levērojiet valstī esošos lietošanas noteikumus attiecībā uz samaksu par radio licences izmantošanu.

Pirms pirmās lietošanas reizes

Izpakoiet produktu un pārbaudiet, vai tam netrūkst kādas daļas un vai tās nav bojātas.

Bateriju bloka ievietošana vai izņemšana



UZMANĪBU!

Pirms baterijas izņemšanas vienmēr izslēdziet radio.

Lai atvērtu bateriju nodalījumu 2, vispirms paceliet akumulatora nodalījuma slēdzi 1, un pēc tam atveriet bateriju nodalījumu, kā tas parādīts B att.

Lai bateriju ievietotu nodalījumā, salāgojiet uz baterijas bloka esošo izcilni ar korpusa gropi un iebīdīet. Vienmēr bīdīet uz iekšu, līdz tā nofiksējas un atskan „klikšķa” skaņa. Nespiediet bateriju ar spēku. Baterijas bloks, kas nevar viegli ieslidēt, nav pareizi ievietots (C att.).

Lai izņemtu bateriju bloku, atveriet bateriju nodalījumu, kā tas norādīts B attēlā, un nospiediet baterijas atbrīvošanas pogu. Lai aizvērtu bateriju nodalījumu, aizveriet nodalījuma vāciņu un pieturiet, pēc tam nospiediet nodalījuma slēdzi, kā tas parādīts D att.

Komplektā iekļautā maiņstrāvas adaptera izmantošana (4)

Ievietojiet maiņstrāvas adaptera spraudni maiņstrāvas/līdzstrāvas ligzdā (3) radio aizmugurē.

Iespraudiet adapteri standarta tīkla kontaktligzdā. Ikreiz, kad tiek izmantots adapteris, baterija tiek automātiski atvienota. Kad maiņstrāvas adapteris netiek izmantots, atvienojiet to no galvenā barošanas avota.



PIEZĪME!

Strāvas adaptera izmantošanas laikā bateriju bloks netiek uzlādēts.

Ierīces ieslēgšana un izslēgšana ieslēgšana (E att.)

Turiet nospiestu ieslēgšanas pogu (12) 3 sekundes. Ierīce tiks izslēgta. Iedegsies displeja (11) fona apgaismojums.

Izslēgšana

Turiet nospiestu ieslēgšanas un izslēgšanas ON/OFF pogu 3 sekundes. Ierīce tiks izslēgta.

Gaidīšanas režīms (F att.)

Kad ierīce ir ieslēgta, īsi nospiediet ieslēgšanas/izslēgšanas pogu – ierīce



pārslēgsies gaidīšanas režīmā un nodzīsīs displeja fona apgaismojums. Lai ieslēgtu ierīci, kura atrodas gaidīšanas režīmā, īsi nospiediet ieslēgšanas/izslēgšanas pogu. Gaidīšanas režīmā nav pieejama neviena funkcija.

Laika iestatīšana

Lai iestatītu laiku, atrodoties jebkurā režīmā, nospiediet pulksteņa pogu CLOCK (20). Cipari mirgos šādā secībā: stunda>minūte >datums>mēnesis>gads. Lai iestatītu katru vērtību, nospiediet pogu ◀ vai ▶ (10a vai 10b). Lai pārslēgtu nākamo iestatījumu, nospiediet atskaņošanas/pauzēšanas pogu (13).

Lai saglabātu laika iestatījumus, vēlreiz nospiediet pulksteņa pogu CLOCK. Ja to vēlreiz nenospiež un 10 sekunžu laikā nenospiež nevienu citu pogu, process tiek pārtraukts un veiktās izmaiņas netiek saglabātas.

Skaluma noregulēšana (G att.)

Lai palielinātu skaļumu, pagrieziet skaļuma regulēšanas pogu (12) pulksteņrādītāja kustības virzienā. Lai skaļumu samazinātu, pagrieziet pogu  pa kreisi. Lai ieslēgtu skaņu, īsi nospiediet pogu  (19). Lai izslēgtu skaņu, vēlreiz īsi nospiediet skaņas izslēgšanas pogu vai pagrieziet skaļuma pogu (12).

Skaņas noregulēšana (H att.)

Lai ieslēgtu vai izslēgtu basu atskaņošanu: īsi nospiediet basu pogu BASS (17). Kad funkcija ir ieslēgta, iedegas BASU simbols.

Darbības režīma izvēle (I att.)

Īsi nospiediet režīma pogu MODE, lai izvēlētos darbības režīmu, un turiet nospiestu tik ilgi, kamēr tiek parādīts vēlamais režīms. Pieejami šādi darbības režīmi:

- Radio uztveršana DAB
- Radio uztveršana FM
- Ar Bluetooth[®] savienotu mūzikas avotu atskaņošana
- Ar AUX kabeli savienotu mūzikas avotu atskaņošana

Izvēle tiek parādīta, izmantojot atbilstošo simbolu displeja augšpusē.

Bluetooth darbības režīms (J att.)

Lai izvēlētos darbības režīmu, iestatiet Bluetooth[®] darbības režīmu ar pogu MODE, vai arī

nospiediet Bluetooth pogu (18).

Aktivizējiet savienojamās ierīces Bluetooth funkciju (mobilais tālrunis vai līdzīga ierīce) un kā Bluetooth savienojuma mērķi atlasiet „RD 12/18/230”. Šim nolūkam izpildiet instrukcijas, kas sniegtas pāri savienotās ierīces (viedtālruna vai līdzīgas ierīces) lietošanas pamācībā. Lai pārslēgtu iepriekšējo vai nākamo dziesmu, vienreiz nospiediet pogu ◀ vai ▶ . Lai apturētu vai atskaņotu dziesmu, nospiediet pogu  .

PIEZĪME!

Ja pēc Bluetooth savienojuma izveides pārī vēlaties pārtraukt savienojumu, nospiediet  pogu un turiet 3 sekundes nospiestu. Savienojums tiks pārtraukts.

AUX darbības režīms: IN/OUT (K att.)

Lai izvēlētos darbības režīmu, iestatiet AUX darbības režīmu ar pogu MODE. Izvelciet AUX IN savienotāju no mīkstā vāciņa un izveidojiet savienojumu ar ārējo mūzikas avotu (MP3 atskaņotāju vai tamlīdzīgu). Ieslēdziet ārējo mūzikas avotu un sāciet atskaņošanu. Noregulējiet skaļumu, izmantojot ārējā mūzikas avota vai radio skaļuma regulētāju. Izvelciet AUX OUT savienotāju no turētāja un izveidojiet savienojumu ar ārējo skaļruni vai austiņām. Ieslēdziet ierīci, un audio signāls tiks izvadīts uz ārējo skaļruni vai austiņām.

PIEZĪME!

- *Pievienoto ierīču baterijas nevar uzlādēt, izmantojot AUX savienojumu.*
- *Izslēdzot radio, savienotās ierīces netiek izslēgtas.*
- *Pēc AUX vai USB savienotāju izmantošanas uzlieciet atpakaļ mīkstos vāciņus, lai tos aizsargātu no putekļiem, netīrumiem vai mitruma.*

Ārējo ierīču uzlādēšana, izmantojot USB savienojumu (L att.)

Iespraudiet savienojamās ierīces USB spraudni radio USB portā.

USB izejas jaudas ports (6) ir savienojuma izveides ports zemas jaudas ierīču, piemēram, mobilo tālrunu, CD un MP3 atskaņotāju, barošanai. Ja USB savienojums vairs netiek izmantots, pārtrauciet to nekavējoties.

PIEZĪME!

USB savienojuma funkcijā nav pieejama neviena mūzikas avota atskaņošana.

LED apgaismojums

Kad radio ir ieslēgts: nospiediet LED pogu (16), un LED indikators degs dažādās krāsās. Atskaņotajai dziesmai tiek pielāgots mirgojošās LED gaismas ritms. Vēlreiz nospiediet LED pogu, lai LED degtu vienā krāsā. Vēlreiz nospiediet LED pogu, lai izslēgtu LED gaismu.

Staciju meklēšana (DAB)

Kad ierīci pirmo reizi ieslēdz DAB režīmā, radio automātiski sāk skenēšanu, lai jūsu atrašanās vietā meklētu apraides stacijas.

Lai rītinātu stacijas, īsi nospiediet pogu ◀ vai ▶ (10a vai 10b). Lai izvēlētos, nospiediet pogu ▶▶.

Jaunu staciju (DAB) meklēšana (M att.)

Laiku pa laikam var būt pieejamas jaunas DAB radiostacijas. Vai arī, kad jūs pārvietojaties uz citu valsts daļu. Šajā gadījumā, iespējams, būs jāaktivizē radio, lai meklētu jaunas stacijas.

Nospiediet pogu ▶▶▶. Radio veiks pilnu DAB frekvenču skenēšanu. Kad tiek atrastas jaunas stacijas, displeja kreisajā pusē esošais staciju skaitītājs palielinās, un sarakstam tiek pievienotas stacijas.

Manuālā staciju meklēšana (FM): Lai iestatītu vēlamo frekvenci, īsi nospiediet pogu ◀ vai ▶. Katru reizi nospiežot pogu k, stacija tiek meklēta par 0,05 MHz virzienā uz priekšu vai atpakaļ. Displejā tiek parādīta frekvence.

Automātiskā staciju meklēšana (FM): Nospiediet pogu ◀ vai ▶ un pieturiet 3 sekundes, skenēšanas frekvence palielināsies, lai atrastu pirmo tuvāko radiostaciju, kurai ir pietiekami laba dzirdamība, un pēc tam staciju meklētājs apstāsies pie šīs radiostacijas. Displejā tiek parādīta frekvence. Lai turpinātu meklēt radiostaciju ar augstākām frekvencēm, varat vēlreiz nospiegt labo bultiņas pogu. Lai meklētu radiostaciju ar zemākām frekvencēm, nospiediet kreiso bultiņas pogu. Meklēšanas funkcija ir pieejama tikai FM režīmā.

Staciju saglabāšana iepriekš iestatītā atmiņā (DAB un FM) (N att.)

Katrā viļņu diapazonā ir iespējams saglabāt atmiņā 5 radiostacijas.

Nospiediet un pieturiet attiecīgo iepriekšējās iestatīšanas pogu (15), līdz displejā ir redzams iepriekš iestatītais cipars. Pēc tam radiostacija tiks saglabāta zem izvēlētas iepriekšējās iestatīšanas pogas.

Atkārtojiet šo secību arī pārējām pogām. Stacijas, kas saglabātas iepriekš iestatītajās atmiņās, var pārakstīt, izpildot iepriekš aprakstītās darbības.

Lai dzēstu radiostacijas no iepriekš iestatītajām atmiņām, īsi nospiediet attiecīgo iepriekšējās iestatīšanas pogu, kamēr ierīce darbojas radio režīmā. Displejā parādīsies iepriekš iestatītais cipars un stacijas frekvence.

Sistēmas atiestatīšana (O att.)

Nospiediet režīma pogu un pieturiet 3 sekundes, nospiediet pogu ▶▶▶, lai atvērtu rūpnīcas atiestatīšanas funkcijas sarakstus. Pēc tam nospiediet pogu ▶, lai atlasītu „Jā”, un nospiediet pogu ▶▶▶, lai sāktu atiestatīšanas procesu. Visi ierīcē saglabātie dati tiks dzēsti un atjaunoti uz sākotnējā stāvokļa iestatījumiem.

Apkope un tīrīšana



BRĪDINĀJUMS!

Izņemiet no ierīces bateriju pirms jebkuru darbu veikšanas (tīrīšanas, transportēšanas, glabāšanas).



UZMANĪBU!

Nekad netīriet plastmasas detaļas ar šķīdinātājiem vai citiem kodīgiem šķīdumiem. Tie var sabojāt ierīci.

Tīrīšana

Notīriet ierīci ar sausu lupatiņu vai birstīti.

Remonts

Remontu drīkst veikt tikai pilnvarotā klientu apkalpošanas centrā.

Rezerves daļas un piederumi

Informācija par citiem piederumiem ir pieejama ražotāja katalogos. Rasējumus un rezerves daļu sarakstus var aplūkot mūsu mājas lapā: www.flex-tools.com/Disposal Information



Tikai ES valstīm
Neizmetiet elektroinstrumentus māj-saimniecības atkritumos! Saskaņā ar Eiropas Savienības Direktīvu Nr.2012/19/ES par elektrisko un elektronisko iekārtu atkritumiem un to īstenojošiem aktiem valsts tiesību sistēmā vairs nelietojami elektroinstrumenti jāsavāc atsevišķi un jānodod videi nekaitīgai otrreizējai pārstrādei.



Neiznīciniet izejvielas – tā vietā nogādājiet uz otrreizējo pārstrādes punktu.

Mašīna, piederumi un iepakojums ir jāpārstrādā videi nekaitīgā veidā. Otrreizējai pārstrādei paredzētās plastmasas daļas ir apzīmētas ar speciālu otrreizējās pārstrādes simbolu.



BRĪDINĀJUMS!

Neizmetiet akumulatorus sadzīves atkritumos, ugunī vai ūdenī. Nemēģiniet atvērt izlietotos akumulatorus.

Tikai ES valstīm:

Saskaņā ar Direktīvu Nr. 2006/66/EK bojātie vai izlietotie akumulatori ir jāpārstrādā.



PIEZĪME!

Lūdzu, jautājiet savam izplatītājam par utilizācijas iespējām!

CE – Atbilstības deklarācija

Vienīgi uz savu atbildību apliecinām, ka produkts, kas aprakstīts sadaļā „Tehniskā specifikācija”, atbilst šādiem standartiem vai normatīvajiem dokumentiem:

2009/125/EK, 2011/65/ES, 2014/53/ES

Un visi pārējie standarti, kuriem atbilst mūsu produkts:

EN 62368, EN 301489-1, EN 300328,
EN 62479, EN 303345, EN 55032,
EN 55035, EN 61000-3-2, EN 61000-3-3

Par tehnisko dokumentāciju atbildīgais:
FLEX-Elektrowerkzeuge GmbH, R&D
Bahnhofstrasse 15, D-71711 Steinheim/Murr

Peter Lameli
Technical Head

Klaus Peter Weinper
Head of Quality
Department (QD)

01.04.2022; FLEX-Elektrowerkzeuge GmbH
Bahnhofstrasse 15, D-71711 Steinheim/Murr

Atbrīvojums no atbildības

Ražotājs un viņa pārstāvis nav atbildīgi par jebkādu kaitējumu un zaudēto peļņu, ko izraisījis pārtraukums uzņēmējdarbībā sakarā ar produkta lietošanu vai nelietojamību. Ražotājs un viņa pārstāvis nav atbildīgi par jebkādiem bojājumiem, kas radušies nepareizas produkta izmantošanas rezultātā vai izmantojot produktu kopā ar citu ražotāju izstrādājumiem.

لمحة عامة (الشكل A)

شاشة العرض	11	درج حجيرة البطارية	1
بكرة التشغيل/الإيقاف/الصوت	12	حجيرة البطارية	2
تشغيل/إيقاف مؤقت	13	مقيس التيار (متردد/مستمر)	3
الوضع	14	مهايئ التيار المتردد	4
أزرار الضبط المسبق	15	موصل XUA (دخل/خرج)	5
لمبة LED	16	منفذ BSU	6
عمق الصوت ssaB	17	هوائي MF (يدور على محور)	7
البلوتوث	18	المقبض	8
كتم الصوت	19	السماعة	9
الساعة	20	زر اختيار المسار الصوتي/البحث عن المحطات	10
		لأسفل	(a)
		لأعلى	(b)

البيانات الفنية

AP	AP	AP	AP	AP	AP	AP		أنواع البطارية
10.8/6.0	10.8/4.0	10.8/2.5	12/5.0	12/2.5	18.0/5.0	18.0/2.5		
							40-0	درجة حرارة التشغيل منوبة
							3700	الوزن (بدون البطارية) جم
							365x210x200	العرض × الارتفاع × العمق مم
							3.5	موصل AUX مم
							V5.0	إصدار بلوتوث®
							10	مدى بلوتوث® (تقريبى) متر
							5 فولت، كحد أقصى 2.1 أمبير	منفذ USB صورة/ صوت (V/A)
							87.5 ميغا هرتز-108 ميغا هرتز	FM ميغا هرتز
							174.928 ميغا هرتز-239.2 ميغا هرتز	DAB ميغا هرتز
							20	طاقة الخرج واط

الرموز المستخدمة في هذا الدليل

تحذير!  يشير إلى وجود خطر وشيك. عدم مراعاة هذا التحذير قد يؤدي إلى الوفاة أو التعرض لإصابات خطيرة للغاية.

تنبيه!  يشير إلى حالة خطيرة محتملة. عدم مراعاة هذا التحذير قد يؤدي إلى إصابة خفيفة أو تلف الممتلكات.

ملاحظة  يشير إلى نصائح التطبيق والمعلومات الهامة.

الرموز الموجودة على الجهاز

احرص على قراءة دليل التشغيل.



المنتج مصمم للاستخدام المنزلي الداخلي فقط.



البلوتوث 

DAB: يشير مصطلح "BAD" الوارد في هذا الدليل "للراديو الرقمي".

معلومات سلامة هامة

تحذير!  **اقرأ جميع تعليمات السلامة والتعليمات العامة.** عدم اتباع تعليمات السلامة والتعليمات العامة قد يؤدي إلى حدوث صدمة كهربائية أو نشوب حريق أو التعرض لإصابات خطيرة. **احتفظ بجميع تعليمات السلامة والتعليمات العامة في مكان آمن للرجوع إليها في المستقبل.** قبل استخدام المنتج، يرجى قراءة ما يلي والتصرف وفقاً له:

- تعليمات التشغيل هذه،
- القواعد والتوجيهات المطبقة في الوقت الحالي لمنع وقوع الحوادث.

هذا المنتج من الآلات الحديثة وتم تصميمه وفقاً لتوجيهات السلامة المعترف بها.

بالرغم من ذلك، فأتساءل استخدام الراديو، قد يصبح مصدر خطر على حياة المستخدم وأطرافه، أو على أي شخص آخر، أو قد يتعرض المنتج أو الممتلكات الأخرى للضرر. يمكنك استخدام المنتج في

- الغرض المحدد للاستخدام فقط،
- وأن يكون في حالة ممتازة.

يجب إصلاح الأعطال المتعلقة بالسلامة على الفور.

الغرض المحدد للاستخدام

السماعة معدة

- للاستخدام التجاري في الأماكن الصناعية والتجارية،
- من أجل تشغيل مصادر الموسيقى الموصلة باستخدام كابل (XUA) أو بدون كابل (بلوتوث®) مع الجهاز (راجع تعليمات تشغيل الأجهزة المتصلة).
- من أجل استقبال وتشغيل محطات التردد الإذاعي MF.
- من أجل الاستخدام في المساحات الداخلية (مواقع البناء أو الورش أو ما شابه)،
- من أجل الاستخدام مع بطاريات XELF من الأنواع AP 12/2.5; AP 18.0/5.0; AP 18.0/2.5; AP 10.8/4.0; AP 10.8/2.5; AP 12/5.0; AP 10.8/6.0 (راجع تعليمات تشغيل البطاريات).
- بلوتوث® كلمة مسجلة وعلامة تجارية مصورة لشركة Bluetooth SIG .Inc

تعليمات السلامة الخاصة بسماعة بلوتوث®

- هذا الجهاز معد للاستخدام من قبل الأطفال أو الأشخاص الذين يعانون من ضعف القدرات الجسدية أو الحسية أو العقلية، أو الذين ليست لديهم الخبرة والمعرفة الكافية.
- قبل تنفيذ أي أعمال على الجهاز (على سبيل المثال، التفكير، أو الصيانة، أو ما شابه)، وأثناء النقل أو التخزين، أو خلع البطارية من الجهاز.
- استخدم الجهاز في ظروف طقس جافة فقط. قم بحماية الجهاز من الرطوبة وتناثر الماء.
- إذا قمت بنقل الجهاز من بيئة باردة للغاية إلى بيئة أدفأ أو العكس، اتركه يتكيف مع البيئة قبل أن تستخدمه مرة أخرى. فهذا سيمنع تكاثف الماء داخل الجهاز.
- عند استخدام سماعة بلوتوث® بشكل متزامن مع أجهزة خارجية، من الضروري الانتباه لمعلومات وتعليمات السلامة الواردة في تعليمات تشغيل الأجهزة الخارجية.
- حافظ على نظافة الجهاز. لأن التلوث قد يؤدي إلى خطر التعرض لصدمة كهربائية.
- حافظ على منطقة العمل نظيفة ومصانة جيداً. حيث عادة ما تتسبب مناطق العمل المظلمة أو التي بها ركام إلى وقوع حوادث.

تعليمات السلامة الخاصة بالتعامل مع

البطاريات

- لا تفتح البطارية. خطر حدوث دائرة قصر (قفل للدائرة)!
- قم بحماية البطارية من الحرارة، بما في ذلك أشعة الشمس لفترة طويلة، والنيرون، والماء، والرطوبة. خطر انفجار البطارية!
- البطارية التالفة أو التي يتم استخدامها بشكل خاطئ قد تؤدي إلى ابتعاد روائح. احرص على الخروج إلى الهواء الطلق واستشارة طبيب إذا شعرت بانك لست على ما يرام. قد تتسبب الروائح في تهيج الجهاز التنفسي.

■ قد يحدث ارتشاح للسوائل من البطارية، إذا تم استخدام البطارية بشكل خاطئ. تجنب ملامسة تلك السوائل. إذا حدث تلامس غير مقصود، اشطف المنطقة المصابة بالماء. إذا لامس السائل العينين، فاطلب المساعدة الطبية. السائل المرشّح من البطارية قد يتسبب في اهتياج الجلد أو حدوث حروق به.

■ لا تقم بشحن البطارية إلا باستخدام الشواحن الموصى بها من قبل الشركة الصانعة. الشاحن الملائم لنوع واحد من البطاريات قد ينشأ عنه خطر نشوب حريق عند استخدامه مع بطاريات من نوع آخر.

■ قد تتعرض البطارية للتلف بسبب الأشياء المدببة مثل المسامير أو المفكات أو عند تطبيق قوة خارجية عليها. قد ينشأ عن هذا حدوث دائرة قصر (قفل للدائرة) الداخلية، وهو ما قد يجعل البطارية تتهرق أو تطلق دخانًا أو تنفجر أو تسخن بشكل زائد.

ملاحظة

اتبع تعليمات شحن البطارية الموضحة في دليل تشغيل الشاحن.

معلومات هامة

يرجى مراعاة اللوائح المعمول بها في الدولة التي ستستخدم المنتج فيها فيما يخص سداد رسوم ترخيص الراديو.

قبل التشغيل للمرة الأولى

قم بفك تغليف الجهاز وتحقق من عدم نقصان أي أجزاء أو تلفها.

تركيب خرطوشة البطارية أو خلعها

تنبيه!

احرص دائمًا على إطفاء الراديو قبل خلع خرطوشة البطارية.

افتح حجرة البطارية 2، ارفع درج حجرة البطارية 1 لأعلى أولاً، ثم افتح حجرة البطارية على النحو المعروض في الشكل B.

لتركيب خرطوشة البطارية، قم بمحاذاة اللسان الموجود بخرطوشة البطارية مع التجويف الموجود بالهيكل، وأزرجه لتثبيتها في مكانه. احرص دائمًا على إدخال خرطوشة البطارية حتى النهاية إلى أن تسمع صوت "نقرة" خفيفة. لا تستخدم القوة عند تركيب خرطوشة البطارية. إن لم يمكن تركيب الخرطوشة بسهولة، فهذا معناه أنه لم يتم تركيبها بشكل صحيح (الشكل C).

لخلع خرطوشة البطارية، افتح حجرة البطارية على النحو الموضح في الشكل B، واضغط على زر تحرير البطارية لإغلاق حجرة البطارية، أغلق غطاء حجرة البطارية وأمسكه، ثم اضغط على درج حجرة البطارية على النحو الموضح في الشكل D

استخدام مهايئ التيار المتردد المرفق (4)

أدخل قابس مهايئ التيار المتردد في مقبس التيار (متردد/ مستمر) (3) الموجود في الجانب الخلفي للراديو. عند استخدام المهايئ في مخرج مقبس تيار معياري. عند فصل المهايئ، يتم فصل مجموعة البطارية تلقائيًا. ينبغي إيقاف مهايئ التيار المتردد من مصدر التيار عند عدم الاستخدام.

ملاحظة

لم يتم شحن خرطوشة البطارية باستخدام مهايئ التيار.

تشغيل الجهاز وإطفائه

التشغيل (الشكل E)

اضغط على زر التشغيل/الإيقاف (21) مع التثبيت لمدة 3 ثوان. يتم تشغيل الجهاز. تضيء الإضاءة الخلفية للشاشة العرض (11).

الإيقاف:

اضغط على زر التشغيل/الإيقاف مع التثبيت لمدة 3 ثوان. يتم إطفاء الجهاز.

وضع الاستعداد (الشكل F)

عند تشغيل الجهاز، اضغط لوهلة قصيرة على زر التشغيل/الإيقاف، وحينها سيدخل الجهاز في وضع الاستعداد وتنطفئ الإضاءة الخلفية. أثناء وضع الاستعداد، اضغط لوهلة قصيرة على زر التشغيل/الإيقاف لتشغيل الجهاز. أثناء وضع الاستعداد، تصح جميع الوظائف غير متاحة.

ضبط الوقت

أثناء أي وضع، اضغط على زر الساعة (20) CLOCK لضبط الوقت. تومض الأرقام بهذا الترتيب: الساعة-الدق-يقة-التاريخ-الشهر-العام. اضغط على الأزرار ◀ أو ▶ (10a أو 10b) لضبط كل قيمة من القيم. اضغط على زر تشغيل/إيقاف مؤقت (13) للانتقال إلى وضع الضبط التالي.

لحفظ إعدادات الوقت، اضغط على زر الساعة Clock مرة أخرى. إن لم تقم بالضغط عليه مرة أخرى ولم تقم بالضغط على أي زر آخر خلال 01 ثوان، يتم إيقاف الإجراء وتجاهل التغييرات التي قمت بها.

ضبط مستوى الصوت (الشكل G)

لرفع مستوى الصوت، أدر بكرة الصوت (12) جهة اليمين. لخفض مستوى الصوت، أدر البكرة (12) جهة اليسار. اضغط برفق على الزر [MUTE] (19) لتشغيل كتم الصوت. اضغط برفق على زر كتم الصوت مرة أخرى أو أدر زر الصوت (12) لإيقاف كتم الصوت.

ضبط الصوت (الشكل H)

لتشغيل الاستماع عميق الصوت أو إيقافه. اضغط برفق على الزر BASS (17). عندما تكون الوظيفة مشغلة، يضيء رمز BASS.

تحديد وضع التشغيل (الشكل ا)

اضغط برفق على زر الوضع MODE لتحديد وضع التشغيل إلى أن يتم عرض الوضع المرغوب.

أوضاع التشغيل التالية هي الأوضاع المتاحة:

- استقبال الراديو DAB
 - استقبال الراديو FM
 - تشغيل مصادر الموسيقى المتصلة عبر بلوتوث®
 - تشغيل مصادر الموسيقى المتصلة عبر كابل AUX
- يتم عرض الخيار الذي حددته عن طريق الرمز المعني في الجانب العلوي للشاشة العرض.

وضع تشغيل البلوتوث (الشكل ل)

اضبط وضع تشغيل البلوتوث® باستخدام زر الوضع MODE لتحديد وضع التشغيل أو اضغط على زر بلوتوث Bluetooth (18).

قم بتفعيل وظيفة بلوتوث بالجهاز المراد توصيله (الجوال أو ما شابه) واختر "RD 12/18/230" كهدف اتصال البلوتوث. ولهذا الغرض، اتبع التعليمات الواردة في دليل تشغيل الجهاز المقترن (الهاتف الذكي أو ما شابه). اضغط مرة واحدة على الزر ◀ أو ▶ للانتقال إلى الأغنية السابقة أو التالية. اضغط على الزر ▶▶ للإيقاف المؤقت أو لتشغيل الأغنية.

ملاحظة

لفصل اتصال بلوتوث بعد الاقتران الناجح، اضغط على الزر * مع التثبيت لمدة 3 ثوانٍ. يتم فصل الاتصال.

وضع تشغيل AUX: الدخل/الخرج

(الشكل K) (IN/OUT)

اضبط وضع التشغيل AUX باستخدام زر الوضع MODE لتحديد وضع التشغيل. حرر موصل AUX IN من الغطاء الناعم، وقم بالتوصيل مع مصدر الموسيقى الخارجي (مشغل MP3 أو ما شابه). قم بتشغيل مصدر الموسيقى الخارجي وأبدأ التشغيل. اضبط مستوى الصوت باستخدام المنظم الخاص بمصدر الصوت الخارجي أو منظمات الصوت الخاصة بالراديو.

حرر موصل AUX OUT من الحامل، وقم بالتوصيل مع السماعة الخارجية أو سماعة الرأس. قم بتشغيل الجهاز. فيخرج الصوت من السماعة الخارجية أو سماعة الرأس.

ملاحظة

- لا يمكن شحن بطاريات الأجهزة المتصلة عبر وصلة AUX.
- عند إطفاء الراديو، لا يتم إطفاء الأجهزة المتصلة.
- بعد استخدام موصلات AUX أو USB، ضع الأغصية الناعمة في مكانها لتحميهم من الأتربة أو الغبار أو الرطوبة.

شحن الأجهزة الخارجية عبر وصلة USB (الشكل L)

ادخل قابس USB الخاص بالجهاز المراد توصيله في منفذ USB الخاص بالراديو. منفذ USB لإخراج الطاقة (6) عبارة عن منفذ لشحن الأجهزة منخفضة الطاقة مثل الجوال ومشغلات CD و MP3. قم على الفور بفصل وصلة USB إن لم تعد بحاجة إليها.

ملاحظة

لا يمكن تشغيل الموسيقى عبر وصلة USB.

لمبة LED

عندما يكون الراديو مشغلاً، اضغط على زر LED (16)، فتضيء لمبة LED بألوان متغيرة. يتوافق نمط إضاءة لمبة LED الومضة مع الموسيقى المشغلة. اضغط على زر LED مرة أخرى، فتضيء لمبات LED بألوان ثابتة. اضغط على زر LED مرة أخرى، فتطفئ لمبات LED.

الموافقة (DAB)

عند تشغيل الجهاز في البداية على وضع الراديو DAB، سيقوم الراديو تلقائياً بالمشح بحثاً عن المحطات الإذاعية التي يتم بثها في المنطقة المحلية.

اضغط برفق على الزر ◀ or ▶ (10a أو 10b) للتمرير عبر المحطات. اضغط على الزر ▶▶ لتحديد.

البحث عن محطات جديدة (DAB) (الشكل M)

يتم بث محطات راديو DAB جديدة من وقت لآخر. أو ربما تقوم بالانتقال إلى منطقة أخرى من دولتك. في هذه الحالة، قد تحتاج لتفعيل الراديو، كي يمكنه المسح بحثاً عن المحطات الجديدة. اضغط على الزر ▶▶.

سيقوم الراديو بعمل مسح كامل لجميع ترددات DAB. عند العثور على محطات جديدة، سيزداد عداد المحطات الموجود على الجانب الأيسر في وحدة العرض، وستتم إضافة المحطات إلى القائمة.

الموافقة اليدوية (FM): اضغط برفق على الزر ◀ أو ▶ لضبط التردد المرغوب. كل ضغط ستزيد التردد أو تخفضه بمقدار 0.05 ميغا هرتز. يتم عرض التردد في وحدة العرض.

الموافقة باستخدام خاصية المسح (FM) Scan: اضغط على الزر ◀ or ▶ مع التثبيت لمدة 3 ثوانٍ، فيبدأ تردد الموائف في الازدياد للبحث عن أول محطة راديو ذات وضوح مقبول، ويتوقف عند تلك المحطة. يتم عرض التردد في وحدة العرض. يمكن الضغط على زر السهم لليمين مرة أخرى لمتابعة البحث عن محطات الراديو ذات التردد الأعلى. يمكن الضغط على زر السهم لليسار للبحث عن محطات الراديو ذات التردد الأقل. وظيفة البحث متاحة في وضع FM فقط.

تخزين المحطات في ذواكر الضبط المسبق (FM و DAB) (الشكل N)

هناك 5 ذواكر ضبط مسبق لكل نطاق تردد. اضغط مع التثبيت على زر الضبط المسبق المرغوب (15) إلى أن يتم عرض رقم الضبط المسبق على شاشة العرض. ومن ثم، يتم تخزين المحطة في زر الضبط المسبق المحدد. كرر نفس الإجراء مع ذواكر الضبط المسبق المتبقية. يمكن استبدال المحطات المخزنة في ذواكر الضبط المسبق باتباع الإجراءات الموضحة أعلاه. لاستعادة ضبط المصنع. بعد ذلك، اضغط على الزر ▶ لاختيار "seY" (نعم)، واضغط على الزر ▶▶ لبدء عملية استعادة الضبط. سيتم محو جميع البيانات المخزنة على الجهاز واستعادة الإعدادات الأصلية.

إعادة تعيين النظام (الشكل O)

اضغط على زر edoM (الوضع) مع التثبيت لمدة 3 ثوانٍ، واضغط على الزر ▶▶ للوصول إلى واجهة وظيفة استعادة ضبط المصنع. بعد ذلك، اضغط على الزر ▶ لاختيار "seY" (نعم)، واضغط على الزر ▶▶ لبدء عملية استعادة الضبط. سيتم محو جميع البيانات المخزنة على الجهاز واستعادة الإعدادات الأصلية.

الصيانة والعناية

تحذير

قبل تنفيذ أي أعمال من أي نوع (التنظيف، أو النقل، أو التخزين)، اخلع البطارية من الجهاز.

تنبيه

لا تقم أبدًا بتنظيف الأجزاء البلاستيكية باستخدام مذيبات أو سوائل قوية أخرى. قد يؤدي ذلك لتلف الجهاز.

التنظيف

نظف الجهاز بقطعة قماش جافة أو فرشاة.

الإصلاحات

يجب تنفيذ الإصلاحات من قبل مركز خدمة عملاء معتمد فقط.

قطع الغيار والملحقات

يمكنك التعرف على الملحقات الأخرى من خلال قوائم منتجات الشركة الصانعة. يمكنك التعرف على الصور التوضيحية وقوائم قطع الغيار من خلال صفحتنا الرئيسية: www.flex-tools.com/Disposal Information

دول الاتحاد الأوروبي فقط

لا تتخلص من الآلات الكهربائية في النفايات المنزلية! وفقًا للتوجيه الأوروبي EU/91/2102 الخاص بنفايات الأجهزة الكهربائية والإلكترونية مع اتباع القانون المحلي، يجب جمع الآلات الكهربائية المستهلكة بشكل منفصل وإعادة تدويرها بطريقة صديقة للبيئة.

استخلاص المواد الخام بدلاً من التخلص في النفايات.

تجب إعادة تدوير الجهاز والملحقات ومكونات التغليف بطريقة صديقة للبيئة. يتم تحديد الأجزاء البلاستيكية لعملية إعادة التدوير وفقًا لنوع المادة.

تحذير

لا تتخلص من البطاريات في النفايات المنزلية أو النيران أو الماء. لا تفتح البطاريات المستهلكة.

دول الاتحاد الأوروبي فقط: وفقًا للتوجيه EC/66/6002، تجب إعادة تدوير البطاريات المعطولة أو المستهلكة.

ملاحظة

يرجى الاستفسار من الوكيل المتواجد في منطقتك عن خيارات التخلص من المنتج!

CE - بيان المطابقة

نعلن تحت مسؤوليتنا المنفردة أن المنتج الموضح في قسم "البيانات الفنية" متوافق مع المعايير أو التوجيهات المعيارية التالية:

2009/125/EC, 2011/65/EU, 2014/53/EU

بالإضافة إلى جميع المعايير التي تتوافق معها منتجنا، والدرجة أدناه:

EN 62368, EN 301489-1, EN 300328

EN 62479, EN 303345, EN 55032

EN 55035, EN 61000-3-2, EN 61000-3-3

الجهة المسؤولة عن المستندات الفنية:

FLEX - Elektrowerkzeuge GmbH, R & D

Bahnhofstrasse 15, D-71711 Steinheim/Murr

Peter Lameli
Technical Head

Klaus Peter Weinper
Head of Quality
Department (QD)

01.04.2022; FLEX-Elektrowerkzeuge GmbH
Bahnhofstrasse 15, D-71711 Steinheim/Murr

إعفاء من المسؤولية

لا تتحمل الشركة الصانعة وممثليها أي مسؤولية عن أي ضرر أو فوائد صانعة بسبب تعطل العمل الناتج عن المنتج أو بسبب عدم صلاحية المنتج للاستخدام. لا تتحمل الشركة الصانعة وممثليها أي مسؤولية عن أي ضرر ينتج عن الاستخدام غير الصحيح للجهاز أو بسبب استخدام الجهاز مع منتجات تخص شركات أخرى.

Flex-Elektrowerkzeuge GmbH
Bahnhofstr. 15 71711 Steinheim/Murr
Tel. +49(0) 7144 828-0
Fax +49(0) 7144 25899
info@flex-tools.com
www.flex-tools.com